

# 防 火 门 窗

国家建筑标准设计  
国家建筑标准设计  
国家建筑标准设计  
国家建筑标准设计  
国家建筑标准设计  
国家建筑标准设计  
国家建筑标准设计  
国家建筑标准设计  
国家建筑标准设计  
国家建筑标准设计



使用正版图集  
注册积分  
年终回报  
免费网络课程  
06567485



刮开此处 上网积分

## 中国建筑标准设计研究院

国家建筑标准设计图集 12J609  
(替代 03J609)

# 防火门窗

批准部门: 中华人民共和国住房和城乡建设部  
组织编制: 中国建筑标准设计研究院

中国计划出版社

# 防火门窗

批准部门 中华人民共和国住房和城乡建设部 批准文号 建质 [2012] 69 号  
 主编单位 中国建筑标准设计研究院 统一编号 GJBT-1200  
 实行日期 二〇一二年六月一日 图集号 12J609

主编单位负责人 孙承  
 主编单位技术负责人 顾均  
 技术审定人 程瑞  
 设计负责人 顾伯岳 王祖光

## 目 录

目 录 .....	1
总说明 .....	4
防火门类型及编号 .....	10
1. 钢、不锈钢防火门	
GFM、BFM 钢、不锈钢防火门选用图 .....	11
GFM、BFM 钢、不锈钢防火门构造 .....	13
GFM1、BFM1 钢、不锈钢防火门选用图 .....	14
GFM2、BFM2 钢、不锈钢防火门选用图 .....	16
GFM3、BFM3 钢、不锈钢防火门选用图 .....	18
GFM4、BFM4 钢、不锈钢防火门选用图 .....	20
GFM5、BFM5 钢、不锈钢防火门选用图 .....	22
GFM6、BFM6 钢、不锈钢防火门选用图 .....	24
GFM7、BFM7 钢、不锈钢防火门选用图 .....	26

GFM8、BFM8 钢、不锈钢防火门选用图 .....	28
GFM9、BFM9 钢、不锈钢防火门选用图 .....	30
GFM1~9、BFM1~9 钢、不锈钢防火门构造 .....	32
GFM、BFM 钢、不锈钢防火玻璃门构造 .....	33
GFM、BFM 钢、不锈钢防火中空玻璃门构造 .....	34
GFM、BFM 钢、不锈钢防火门洞口与门框连接安装详图 .....	35
2. 木防火门	
M1FM 木防火门选用图 .....	36
M1FM 木防火门构造 .....	37
M1FM 钢框木防火门构造 .....	38
M1FM1 木防火门选用图 .....	39

目 录							图集号	12J609	
审核	顾伯岳	程瑞	校对	王祖光	设计	顾均	顾均	页	1

M1FM2 木防火门选用图 .....	40
M1FM3 木防火门选用图 .....	41
M1FM4 木防火门选用图 .....	42
M1FM5 木防火门选用图 .....	43
M1FM6 木防火门选用图 .....	44
M1FM7 木防火门选用图 .....	45
M1FM8 木防火门选用图 .....	46
M1FM9 木防火门选用图 .....	47
M1FM1~M1FM8 木防火门构造 .....	48
M1FM1~M1FM8 钢框木防火门构造 .....	49

### 3. 木装饰防火门

M2FM1 木装饰防火门选用图 .....	50
M2FM2 木装饰防火门选用图 .....	51
M2FM3 木装饰防火门选用图 .....	52
M2FM4 木装饰防火门选用图 .....	53
M2FM5 木装饰防火门选用图 .....	54
M2FM6 木装饰防火门选用图 .....	55
M2FM1~M2FM6 木装饰防火门构造 .....	56
M2FM1~M2FM6 钢框木装饰防火门构造 .....	57
M2FM7 木装饰防火门选用图 .....	58
M2FM7 木装饰防火门构造 .....	59

M2FM7 钢框木装饰防火门构造 .....	60
------------------------	----

### 4. 模压板防火门

YFM1 模压板防火门选用图 .....	61
YFM2 模压板防火门选用图 .....	62
YFM3 模压板防火门选用图 .....	63
YFM4 模压板防火门选用图 .....	64
YFM5 模压板防火门选用图 .....	65
YFM6 模压板防火门选用图 .....	66
YFM1~YFM6 模压板防火门构造 .....	67
YFM1~YFM6 钢框模压板防火门构造 .....	68
YFM7 模压板防火门选用图 .....	69
YFM7 模压板防火门构造 .....	70
YFM7 钢框模压板防火门构造 .....	71
M1FM、M2FM、YFM 木防火门洞口与门框连接安装详图 .....	72

### 5. 管道井防火门

DMFM 管道井木防火门构造 .....	73
DGFM 管道井钢防火门构造 .....	74

### 6. 防火窗

GFC、BFC、MFC 固定式钢、不锈钢、木防火窗选用图 .....	75
------------------------------------	----

目 录								图集号	12J609
审核	顾怡岳	设计	王旭光	校对	王旭光	设计	顾京雷	页	2

GFC、BFC、MFC固定式钢、不锈钢防火窗构造.....	77	SWFJ双轨无机纤维复合特级防火卷帘构造.....	97
MFC固定式木防火窗构造.....	78	SWFJ双导轨安装装饰节点.....	98
PGFC、PBFC、PMFC平开钢、不锈钢、木防火窗选用图.....	79	KGfJ带平开小门钢防火卷帘选用要点及选用表.....	100
PGFC、PBFC平开钢、不锈钢防火窗构造.....	80	KGfJ带平开小门钢防火卷帘构造.....	101
GFC平开、固定钢防火窗构造.....	81	KGfJ带平开小门钢防火卷帘安装装饰节点.....	102
GFC节能钢防火窗构造.....	82	CGfJ侧向钢防火卷帘选用要点.....	105
PMFC平开木防火窗构造.....	84	CGfJ侧向钢防火卷帘选用表.....	106
GFC、BFC钢防火窗洞口安装详图.....	85	CGfJ1侧向钢防火卷帘构造.....	107
<b>7. 防火卷帘</b>		CGfJ2侧向钢防火卷帘构造.....	108
GFJ钢防火卷帘选用要点.....	86	PGfJ水平钢防火卷帘选用要点及选用表.....	109
GFJ钢防火卷帘选用表.....	87	PGfJ水平钢防火卷帘详图.....	110
GFJ钢防火卷帘平、立、剖面图.....	88	<b>8. 附录</b>	
TFJ水雾式钢特级防火卷帘选用要点.....	89	附录一 卷机功率表.....	111
TFJ水雾式钢特级防火卷帘选用表.....	90	附录二 卷帘下缘构造图.....	111
TFJ水雾式钢特级防火卷帘平、立、剖面图.....	91	附录三 防火门窗设置部位规定.....	112
WFJ水雾式无机纤维复合特级防火卷帘选用要点及选用表.....	92	相关资料.....	116
WFJ水雾式无机纤维复合特级防火卷帘平、立、剖面图.....	93		
GFJ、TFJ、WFJ单导轨安装装饰节点.....	94		
SWFJ双轨无机纤维复合特级防火卷帘选用要点及选用表.....	96		

目 录							图集号	12J609
审核	顾俊奇	孙仲岳	校对	王祖光	王祖光	设计	顾俊奇	顾俊奇
							页	3

## 总说明

### 1 编制依据

1.1 住房和城乡建设部建质函[2011]82号文“关于印发《二〇一一年国家建筑标准设计编制工作计划》的通知”进行编制的。

1.2 依据下列标准规范编制：

- 《建筑设计防火规范》GB 50016（报批稿）
- 《防火门》GB 12955-2008
- 《防火窗》GB 16809-2008
- 《建筑用安全玻璃 防火玻璃》GB 15763.1-2009
- 《防火卷帘》GB 14102-2005
- 《建筑材料及制品燃烧性能分级》GB 8624-2006
- 《门和卷帘的耐火试验方法》GB/T 7633-2008
- 《建筑木门木窗》JG/J 122-2000

当依据的标准规范进行修订或有新的标准规范出版实施时，应按新版标准规范对本图集相关内容进行复核后选用。

### 2 适用范围

本图集适用于民用建筑及工业建筑的防火门、防火窗及防火卷帘。

### 3 设计原则

本图集力求采用新材料、新构造，以提高防火门窗及防火卷帘的防火性能及制作质量，改善其外观，增加品种，满足建筑工程的发展，改善人民生活环境的需要。

### 4 防火门

表1 防火门耐火性能分类表

耐火性能代号	名称	耐火性能	
A0.50 (丙级)	隔热防火门 (A类)	耐火隔热性≥0.50h 耐火完整性≥0.50h	
A1.00 (乙级)		耐火隔热性≥1.00h 耐火完整性≥1.00h	
A1.50 (甲级)		耐火隔热性≥1.50h 耐火完整性≥1.50h	
A2.00		耐火隔热性≥2.00h 耐火完整性≥2.00h	
A3.00		耐火隔热性≥3.00h 耐火完整性≥3.00h	
B1.00	部分隔热防火门 (B类)	耐火隔热性≥0.50h	耐火完整性≥1.00h
B1.50			耐火完整性≥1.50h
B2.00			耐火完整性≥2.00h
B3.00			耐火完整性≥3.00h
C1.00	非隔热防火门 (C类)	耐火完整性≥1.00h	
C1.50		耐火完整性≥1.50h	
C2.00		耐火完整性≥2.00h	
C3.00		耐火完整性≥3.00h	

总说明								图集号	12J609	
审核	陈怡怡	刘伊新	校对	王祖光	王祖光	设计	顾万青	顾万青	页	4

4.1 品种及耐火类别：本图集平开防火门有钢防火门、不锈钢防火门、木防火门、木装饰防火门、模压板防火门等，其耐火性能见表1。

#### 4.2 防火材料

4.2.1 填充材料：防火门门扇内的填充材料应为对人体无毒无害的防火隔热材料，并经国家授权的检测机构检验达到《建筑材料及制品燃烧性能分级》GB 8624—2006规定的燃烧性能A1级要求和产烟毒性危险分级ZA2级要求。

4.2.2 木材：防火门所用木材应为阻燃木材或采用防火板包裹的复合材，并经国家授权的检测机构检验达到难燃性要求。防火门所用木材经阻燃处理后进行干燥处理后的含水率不应大于12%。

4.2.3 人造板：防火门所用人造板应经国家授权的检测机构检验达到难燃性要求。所用人造板经阻燃处理后进行干燥处理后的含水率不应大于12%；人造板在制成防火门后含水率不应大于当地的平衡含水率。

#### 4.2.4 钢材：

1. 防火门框、门扇面板应采用性能不低于冷轧薄钢板的钢质材料。

2. 防火门所用加固件可采用性能不低于热轧钢材的钢质材料。防火门所用钢材厚度应符合表2的规定。

4.2.5 其他材料：防火门所用其他材料应为对人体无毒无害，应经国家授权的检测机构检测达到产烟毒性危险分级ZA2级要求，并经过国家授权的检测机构检验达到难燃性要求或燃烧性能A1级要求，其力学性能应达到有关标准的相关规定，并满足制作防火门的有关要求。

4.2.6 粘结剂：防火门所用粘结剂应对人体无毒无害，并应经国家授权的检

表2 防火门所用钢材厚度 (mm)

部件名称	材料厚度
门扇面板	≥0.8
门框板	≥1.2
铰链板	≥3.0
不带螺孔的加固件	≥1.2
带螺孔的加固件	≥3.0

测机构检测达到产烟毒性危险分级ZA2级要求的产品。

#### 4.3 防火门配件

4.3.1 防火锁：防火门安装的门锁应是防火锁。在门扇的有锁芯机构处，防火锁均应有执手或推杠机构，不允许以圆形或球形旋扭代替执手（特殊部位使用除外，如管道井门等）。防火锁应经国家授权检测的机构检测合格，其耐火性能应符合《防火门》GB 12955—2008附录A的规定。

4.3.2 防火合页（铰链）：防火门用合页（铰链）板厚应不小于3mm，其耐火性能应符合《防火门》GB 12955—2008附录B的规定。

#### 4.3.3 防火门闭装置：

1. 防火门应安装防火门闭门器，或设置让常开防火门在火灾发生时能自动关闭门扇的闭门装置（特殊部位使用除外，如管道井门等）。

2. 防火门闭门器和自动关闭门扇的闭门装置，应经国家授权的检测机构检测合格。

总说明							图集号	12J609	
审核	顾伯岳	设计	王强光	校对	王强光	设计	顾京雷	页	5

4.3.4 防火门顺序器：双扇、多扇防火门设置盖缝板或企口的应安装顺序器（特殊部位使用除外），其耐火性能应符合《防火门》GB 12955-2008附录C的规定。

4.3.5 防火插销：采用钢质防火插销，应安装在双扇防火门或多扇防火门相对固定一侧的门扇上（若有要求时，如管道井门），其耐火性能应符合《防火门》GB 12955-2008附录D的规定。

4.3.6 盖缝板：

1. 平口或企口结构的双扇防火门宜设盖缝板。
2. 盖缝板与门扇连接应牢固。
3. 盖缝板不应妨碍门扇的正常启闭。

4.3.7 防火密封件：防火门门框与门扇、门扇与门扇的缝隙处应嵌装防火密封件，防火密封件应经国家授权的检测机构检测合格。

4.3.8 防火玻璃：

1. 防火玻璃有单片防火玻璃和复合防火玻璃之分，复合防火玻璃系由2层或2层以上的普通平板玻璃或浮法玻璃或钢化玻璃和有机材料复合而成。

2. 防火门及防火窗上的防火玻璃应满足《建筑用安全玻璃 防火玻璃》GB 15763.1-2001的规定，其尺寸、外观质量、透光度、耐寒、耐紫外线、抗冲击均有严格要求，其耐火性能要求见表3，并应符合下列规定：

A类防火门若镶嵌防火玻璃，其耐火性能应符合A类防火门具有耐火完整性、耐火隔热性的条件。

B类防火门若镶嵌防火玻璃，其耐火性能应符合B类防火门具有耐火完整性、热辐射强度的条件。

C类防火门若镶嵌防火玻璃，其耐火性能应符合C类防火门具有耐火完整性的条件。

表3 防火玻璃的耐火性能

耐火等级	I级	II级	III级	IV级
耐火时间 ≥min	90	60	45	30

4.4 防火门外观质量：采用不同材质材料制造的防火门，其外观质量及制作精度应符合《防火门》GB 12955-2008的有关规定。

## 5 防火卷帘

5.1 品种及耐火分类：依据《防火卷帘》GB 14102-2005的规定，防火卷帘的耐火性能详见表4。

5.2 防火卷帘外观质量：

5.2.1 防火卷帘金属零部件表面不应有裂纹、压坑及明显的凹凸、锤痕、毛刺、孔洞等缺陷。其表面应做防锈处理，涂层、镀层应均匀，不得有斑剥、流淌现象。

5.2.2 卷帘无机纤维复合帘面不应有撕裂、缺角、挖补、破洞、倾斜、跳线、经纬纱密度明显不均及色差等缺陷；夹板应平直夹持应牢固，基布的经向应是帘面的受力方向，帘面应美观、平直、整洁。

5.2.3 相对运动件在切割、弯曲、冲钻等加工处不应有毛刺。

5.2.4 各零部件的组装、拼装处不应有错位，焊接处应牢固，外观应平整，不应有夹渣、漏焊、疏松等现象。

总说明							图集号	12J609
审核	顾伯岳	王祖光	校对	王祖光	王祖光	设计	顾东雷	顾东雷
							页	6



表4 防火卷帘耐火性能分类表

耐火性能代号	名称	耐火极限(h)	帘面漏烟量 [m <sup>3</sup> /(m <sup>2</sup> ·min)]
F2	钢质防火卷帘	>2.00	
F3		>3.00	
FY2	钢质防火、防烟卷帘	>2.00	<0.2
FY3		>3.00	
F2	无机纤维复合防火卷帘	>2.00	
F3		>3.00	
FY2	无机纤维复合防火、防烟卷帘	>2.00	<0.2
FY3		>3.00	
TF3	特级防火卷帘	>3.00	<0.2

5.2.5 所有紧固件应紧牢，不应有松动现象。

### 5.3 防火卷帘材料：

5.3.1 无机纤维复合防火卷帘使用的原材料应符合健康、环保的有关规定，不应使用国家明令禁止使用的材料。

5.3.2 防火卷帘主要零部件使用的各种原材料应符合国家或行业标准的规定。

5.3.3 防火卷帘主要零部件使用的原材料厚度应符合表5的规定。

5.3.4 无机纤维复合防火卷帘帘面的装饰布或基布应能在-20℃的条件下不发生脆裂并应保持一定的弹性；在-50℃条件下不应粘连。帘面装饰布的燃烧性能不应低于B1级（纺织物）的要求；基布的燃烧性能不应低于A级的要

求。帘面所用各类纺织物常温下的断裂强度经向不应低于600N/5cm，纬向不应低于300N/5cm。

表5 防火卷帘原材料（钢材）厚度

零部件名称	原材料厚度(mm)
帘板	普通型帘板厚度>1.0;复合型帘板中任一帘片厚度>0.8
夹板	>3.00
座板	>3.00
导轨	掩埋型>1.5;外露型>3.0
门楣	>0.8
箱体	>0.8

注：复合理导轨和座板的厚度可采用叠加法计算。

### 5.4 零部件：

5.4.1 防火卷帘的帘板、导轨、门楣、座板、传动装置、卷门机及控制箱的加工精度及用料规格等均应满足《防火卷帘》GB 14102-2005的要求。防火防烟卷帘导轨及门楣内应设有防烟装置，该装置应用不燃或难燃材料制作。

5.4.2 无机纤维复合防火卷帘表面的材料和构造应符合《防火卷帘》GB 14102-2005第6.3.3条要求。

5.5 物理性能：防火卷帘的抗风压、防烟、运行的平稳性、运行噪声、运行速度及两步关闭、温控释放及耐火等级等必须符合《防火卷帘》GB 14102-2005的要求。

总说明							图集号	12J609
审核	顾伯岳	王旭光	校对	王旭光	王旭光	设计	顾京雷	顾京雷
							页	7

## 6 防火窗

6.1 品种及耐火类别 本图集防火窗有钢防火窗、不锈钢防火窗、及钢木防火窗,其耐火性能见表6。

6.2 防火窗材料:防火窗所用材料应符合《防火窗》GB 16809-2008的有关规定,其他要求见本图集第4.3.8条。

6.3 建筑中的防火窗通常为固定式防火窗,无开启扇;活动式防火窗设有可开启扇,且装配有窗扇启闭控制装置,该装置具有手动启闭功能,且至少具有易熔合金件或玻璃球等热敏感元件自动控制关闭的功能。其热敏感元件在64℃温度下5min内不应动作,在74℃下1min内应能动作。窗扇自动关闭时间不应大于60s。

6.4 物理性能:防火窗的抗风压性能不应低于规定的4级,同时满足建筑所在地区的抗风压等级;气密性不应低于3级。

## 7 防火门窗的涂层

防火门窗的钢材或木材表面均有涂料防护及装饰。对钢、木防火门窗的表面一般防护要求如下:

7.1 防火门窗的钢构件除镀锌件或制造时已按规定做了防护涂料,可不另做处理外,均需经除锈(除锈等级不低于Sa2.5级或St3级)后涂醇酸铁红底漆一道、涂醇酸磁漆两道、醇酸清漆一道。

7.2 木防火门窗表面经刨光打磨后涂醇酸清漆一道,醇酸腻子嵌缝、刮平、打磨,涂醇酸瓷漆两道、醇酸清漆一道。

有更高要求的涂层由工程设计另行规定。

不锈钢防火门一般采用发纹不锈钢板,工程中如有特殊要求可另作规定。

表6 防火窗的耐火性能分类表

耐火性能代号	名称	耐火性能
A0.50(丙级)	隔热防火窗 (A类)	耐火隔热性≥0.50h,且耐火完整性≥0.50h
A1.00(乙级)		耐火隔热性≥1.00h,且耐火完整性≥1.00h
A1.50(甲级)		耐火隔热性≥1.50h,且耐火完整性≥1.50h
A2.00		耐火隔热性≥2.00h,且耐火完整性≥2.00h
A3.00		耐火隔热性≥3.00h,且耐火完整性≥3.00h
C0.50	非隔热防火窗 (C类)	耐火完整性≥0.50h
C1.00		耐火完整性≥1.00h
C1.50		耐火完整性≥1.50h
C2.00		耐火完整性≥2.00h
C3.00		耐火完整性≥3.00h

## 8 防火门窗及防火卷帘的代号 (按GB12955-2008规定)

钢防火门	GFM	平开钢防火窗	PGFC
不锈钢防火门	BFM	平开不锈钢防火窗	PBFC
木防火门	M1FM	平开木防火窗	PMFC
木装饰防火门	M2FM	钢防火卷帘	GFJ
模压板防火门	YFM	水雾式钢特级防火卷帘	TFJ
管道井钢防火门	DGFM	水雾式无机纤维复合特级防火卷帘	WFJ
管道井木防火门	DMFM	双轨无机纤维复合特级防火卷帘	SWFJ

总说明							图集号	12J609
审核	廖伯岳	彭旭兵	校核	王祖光	王祖光	设计	廖京曹	顾京普
页								8

固定钢防火窗	GFC	卷平开小门钢防火卷帘	KGFJ
固定不锈钢防火窗	BFC	侧向钢防火卷帘	CGFJ
固定木防火窗	MFC	水平钢防火卷帘	PGFJ

8.1 门窗的索引方法:

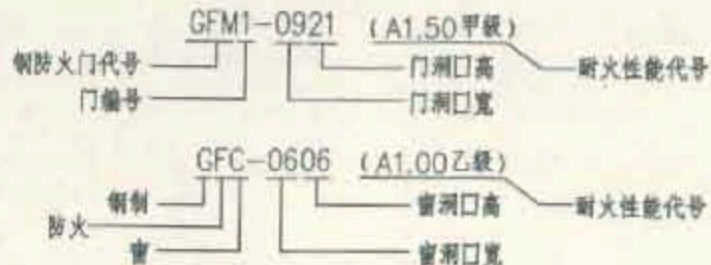

8.2 防火卷帘的索引方法:

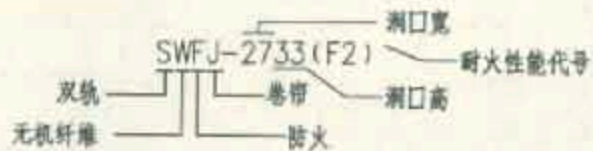

8.3 本图集索引方法:



9 其他

9.1 本图集标注尺寸除注明外均以毫米为单位。







9.2 本图集集中的钢防火门、木防火门、钢防火窗、木防火窗、钢防火卷帘分别为钢质防火门、木质防火门、钢质防火窗、木质防火窗、钢质防火卷帘的简称。

9.3 防火门窗及卷帘的使用部位见附录三。

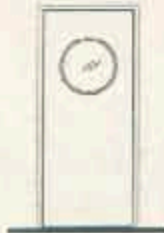
10 本图集参编单位:

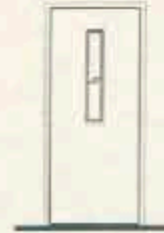
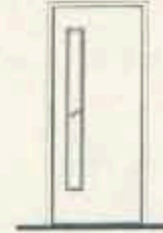
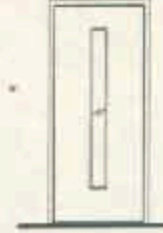
- 上海森林特种钢门有限公司
- 上海宝产三和门业有限公司
- 北京光华安富业门窗有限公司
- 瑞中天明(北京)门业有限公司
- 上海加工消防安全设备工程有限公司
- 上海开顺海船特种门窗有限公司
- 石家庄市永庆建材木业有限公司
- 广东金刚玻璃科技股份有限公司

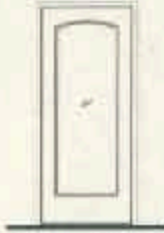
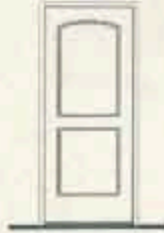
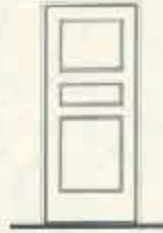
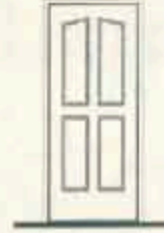
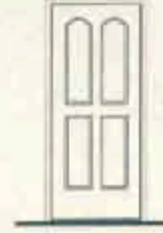
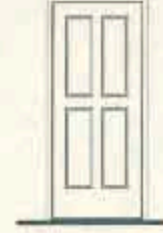
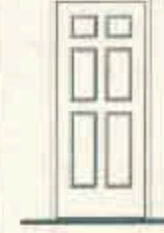
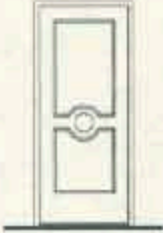
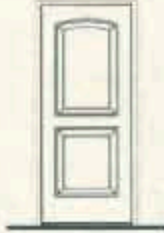
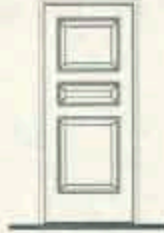
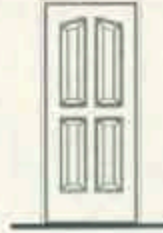
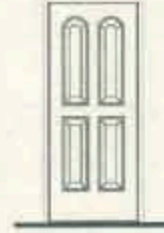
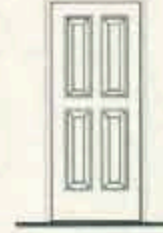
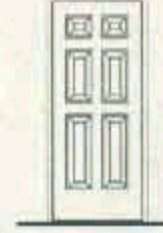
总说明							图集号	12J609
审核	顾怡台	彭伟兵	校对	王振光	王祖光	设计	顾京雷	顾京雷
							页	9

							
GFM — 钢防火门 BFM — 不锈钢防火门 M1FM — 木防火门	GFM1 — 钢防火门 BFM1 — 不锈钢防火门 M1FM1 — 木防火门	GFM2 — 钢防火门 BFM2 — 不锈钢防火门 M1FM2 — 木防火门	GFM3 — 钢防火门 BFM3 — 不锈钢防火门 M1FM3 — 木防火门	GFM4 — 钢防火门 BFM4 — 不锈钢防火门 M1FM4 — 木防火门	GFM5 — 钢防火门 BFM5 — 不锈钢防火门 M1FM5 — 木防火门	GFM6 — 钢防火门 BFM6 — 不锈钢防火门 M1FM6 — 木防火门	GFM7 — 钢防火门 BFM7 — 不锈钢防火门 M1FM7 — 木防火门
							
GFM8 — 钢防火门 BFM8 — 不锈钢防火门 M1FM8 — 木防火门	GFM9 — 钢防火门 BFM9 — 不锈钢防火门 M1FM9 — 木防火门	M2FM1 — 木装饰防火门	M2FM2 — 木装饰防火门	M2FM3 — 木装饰防火门	M2FM4 — 木装饰防火门	M2FM5 — 木装饰防火门	M2FM6 — 木装饰防火门
							
M2FM7 — 木装饰防火门	YFM1 — 模压板防火门	YFM2 — 模压板防火门	YFM3 — 模压板防火门	YFM4 — 模压板防火门	YFM5 — 模压板防火门	YFM6 — 模压板防火门	YFM7 — 模压板防火门
防火门类型及编号						图集号	12J609
审核 顾怡岳 设计 顾志香						校对 王祖光	页 10





耐火门

木防火门

木装防火门

模压防火门

管井防火门

防火窗

防火卷帘

带小门卷帘

侧平卷帘

附录

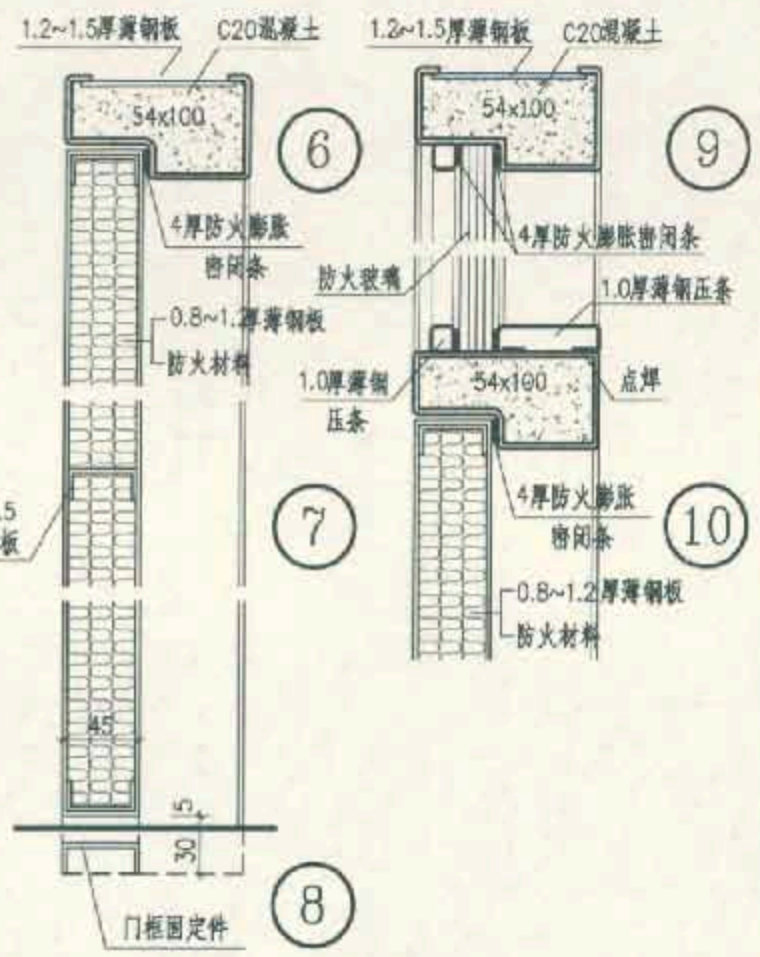
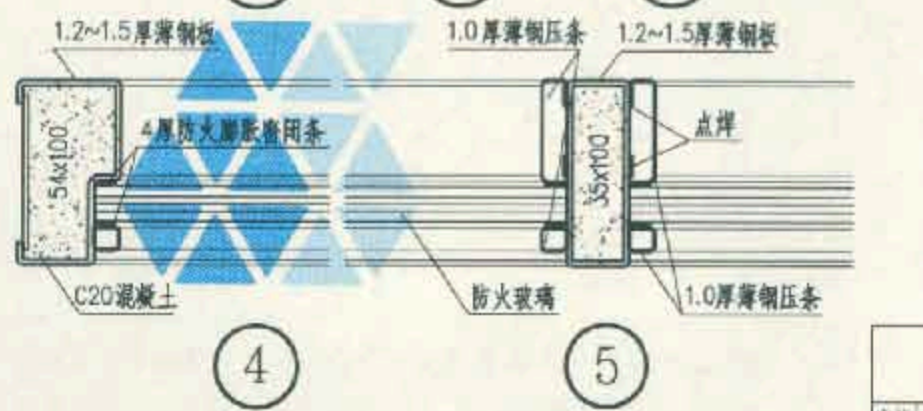
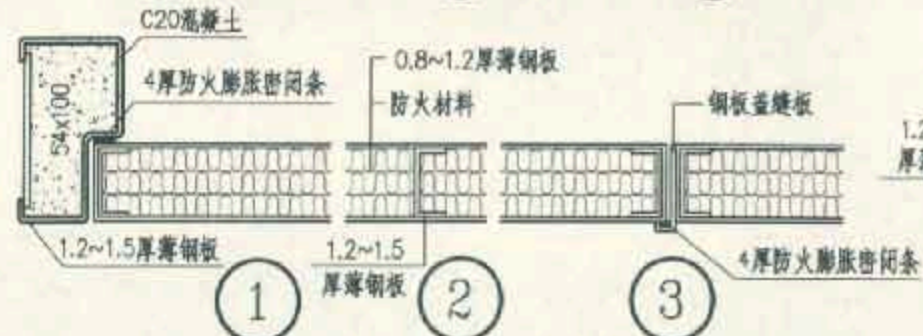
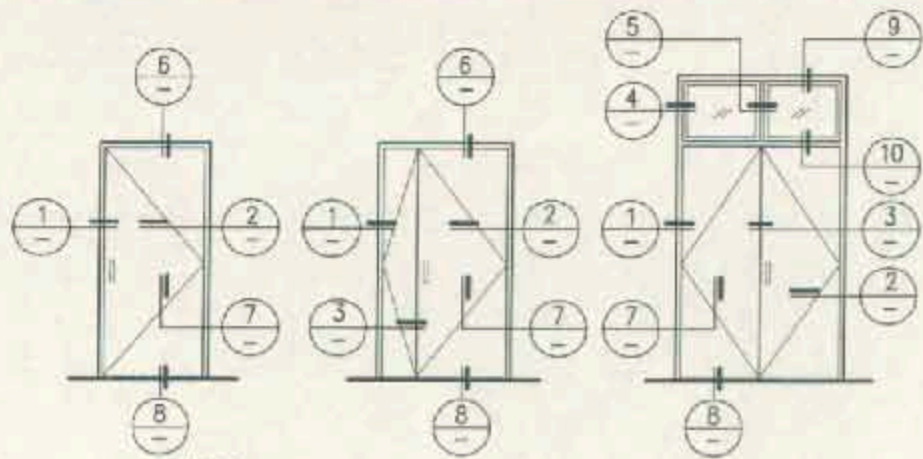

GFM、BFM钢、不锈钢防火门构造							图编号	12J609
审核	顾怡岳	彭伟东	校对	王祖光	王祖光	设计	顾京雷	顾京雷
							页	13

耐火门

木防火门

木装防火门

模压防火门

管井防火门











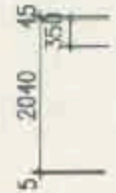









防火窗

防火卷帘

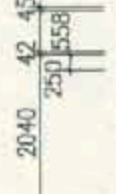





带小门卷帘

侧平卷帘

附录

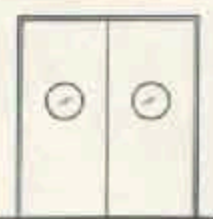
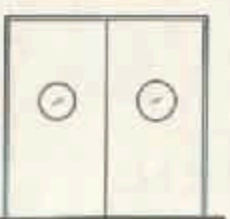
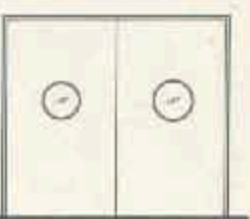
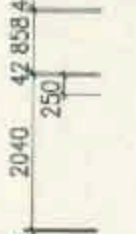
防烟门	洞口尺寸		800	900	1000	1200	1500	1800	2100	
	框口尺寸		780	880	980	1180	1480	1780	2080	
木防火门	2100	2090	45 890 45	45 790 45	45 890 45	45 1090 45	45 1390 45	45 1690 45	45 1990 45	
木装饰防火门			 GFM1-0821 BFM1-0821	 GFM1-0921 BFM1-0921	 GFM1-1021 BFM1-1021	 GFM1-1221 BFM1-1221	 GFM1-1521 BFM1-1521	 GFM1-1821 BFM1-1821	 GFM1-2121 BFM1-2121	
管道防火门	2400	2390	45 2340 45	45 2340 45	45 2340 45	45 2340 45	45 2340 45	45 2340 45	45 2340 45	
防火窗			 GFM1-0824 BFM1-0824	 GFM1-0924 BFM1-0924	 GFM1-1024 BFM1-1024	 GFM1-1224 BFM1-1224	 GFM1-1524 BFM1-1524	 GFM1-1824 BFM1-1824	 GFM1-2124 BFM1-2124	
防火卷帘	2700	2690	45 2040 45	45 2040 45	45 2040 45	45 2040 45	45 2040 45	45 2040 45	45 2040 45	
带小门卷帘			 GFM1-0827C BFM1-0827C	 GFM1-0927C BFM1-0927C	 GFM1-1027C BFM1-1027C	 GFM1-1227C BFM1-1227C	 GFM1-1527C BFM1-1527C	 GFM1-1827C BFM1-1827C	 GFM1-2127C BFM1-2127C	
附录	GFM1、BFM1钢、不锈钢防火门选用图							图集号	12J609	
	审核	顾伯岳	设计	王相光	校对	王相光	设计	顾伯岳	页	14

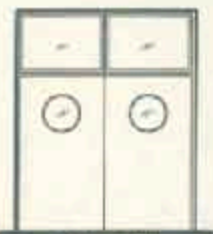
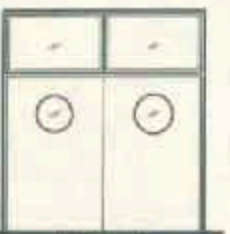

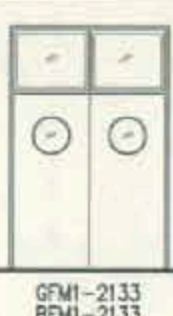
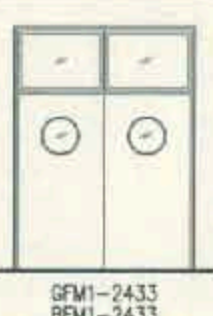
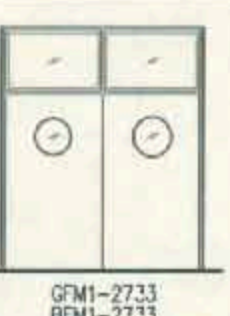
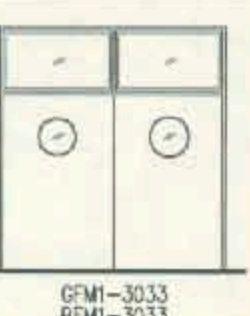
		洞口尺寸		1500	1800	2100	2400	2700	3000
		框口尺寸		1480	1780	2080	2380	2680	2980
				45 1390 45	45 1690 45	45 1990 45	45 2290 45	45 2590 45	45 2890 45
木防火门	2700	2690	 GFM1-1527 BFM1-1527	 GFM1-1827 BFM1-1827	 GFM1-2127 BFM1-2127	 GFM1-2427 BFM1-2427	 GFM1-2727 BFM1-2727	 GFM1-3027 BFM1-3027	
	管井防火门		3000	2990	 GFM1-1530 BFM1-1530	 GFM1-1830 BFM1-1830	 GFM1-2130 BFM1-2130	 GFM1-2430 BFM1-2430	 GFM1-2730 BFM1-2730
防火窗	3300	3290	 GFM1-1533 BFM1-1533		 GFM1-1833 BFM1-1833	 GFM1-2133 BFM1-2133	 GFM1-2433 BFM1-2433	 GFM1-2733 BFM1-2733	 GFM1-3033 BFM1-3033

GFM1、BFM1钢、不锈钢防火门选用图

图索号 12J609

消防门	洞口尺寸		800	900	1000	1200	1500	1800	2100	
	框口尺寸		780	880	980	1180	1480	1780	2080	
木防火门			45 890 45	45 790 45	45 890 45	45 1090 45	45 1390 45	45 1690 45	45 1990 45	
木防火门	2100	2090		 GFM2-0821 BFM2-0821	 GFM2-0921 BFM2-0921	 GFM2-1021 BFM2-1021	 GFM2-1221 BFM2-1221	 GFM2-1521 BFM2-1521	 GFM2-1821 BFM2-1821	 GFM2-2121 BFM2-2121
木防火门				 GFM2-0824 BFM2-0824	 GFM2-0924 BFM2-0924	 GFM2-1024 BFM2-1024	 GFM2-1224 BFM2-1224	 GFM2-1524 BFM2-1524	 GFM2-1824 BFM2-1824	 GFM2-2124 BFM2-2124
木防火门	2400	2390		 GFM2-0827C BFM2-0827C	 GFM2-0927C BFM2-0927C	 GFM2-1027C BFM2-1027C	 GFM2-1227C BFM2-1227C	 GFM2-1527C BFM2-1527C	 GFM2-1827C BFM2-1827C	 GFM2-2127C BFM2-2127C
木防火门					 GFM2-0827C BFM2-0827C	 GFM2-0927C BFM2-0927C	 GFM2-1027C BFM2-1027C	 GFM2-1227C BFM2-1227C	 GFM2-1527C BFM2-1527C	 GFM2-1827C BFM2-1827C
木防火门	2700	2690		<p style="text-align: center;"><b>GFM2、BFM2钢、不锈钢防火门选用图</b></p>						
木防火门				<p style="text-align: center;">图集号 12J609</p>						
木防火门	<p style="text-align: center;">审核 顾伯岳 设计 王祖光 校对 王祖光 设计 顾家雷 顾家雷</p>									
木防火门	<p style="text-align: center;">页 16</p>									

附录











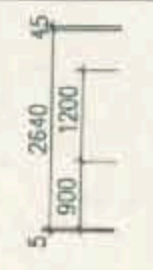

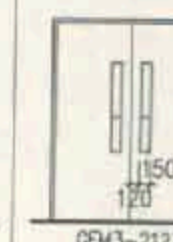

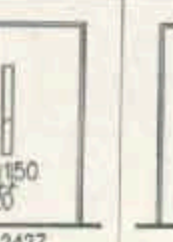
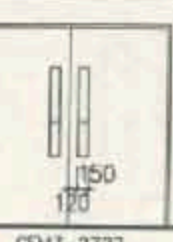
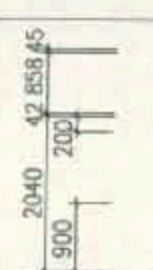

木防火门  
木接防火门  
横压防火门  
管井防火门  
防火窗  
防火卷帘  
带小门卷帘  
侧平卷帘  
附录

洞口尺寸		1500	1800	2100	2400	2700	3000
框口尺寸		1480	1780	2080	2380	2680	2980
		45 1390 45	45 1690 45	45 1990 45	45 2290 45	45 2590 45	45 2890 45
2700	2690						
		GFM2-1527 BFM2-1527	GFM2-1827 BFM2-1827	GFM2-2127 BFM2-2127	GFM2-2427 BFM2-2427	GFM2-2727 BFM2-2727	GFM2-3027 BFM2-3027
3000	2990						
		GFM2-1530 BFM2-1530	GFM2-1830 BFM2-1830	GFM2-2130 BFM2-2130	GFM2-2430 BFM2-2430	GFM2-2730 BFM2-2730	GFM2-3030 BFM2-3030
3300	3290						
		GFM2-1533 BFM2-1533	GFM2-1833 BFM2-1833	GFM2-2133 BFM2-2133	GFM2-2433 BFM2-2433	GFM2-2733 BFM2-2733	GFM2-3033 BFM2-3033

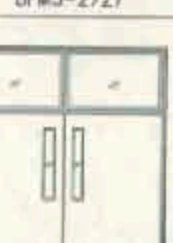
木防火门  
木接防火门  
横压防火门  
管井防火门  
防火窗  
防火卷帘  
带小门卷帘  
侧平卷帘  
附录

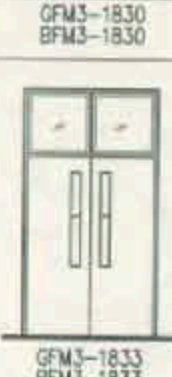
GFM2、BFM2钢、不锈钢防火门选用图 图集号 12J609

防烟门	洞口尺寸		800	900	1000	1200	1500	1800	2100
	框口尺寸		780	880	980	1180	1480	1780	2080
			45, 690, 45	45, 790, 45	45, 890, 45	45, 1090, 45	45, 1390, 45	45, 1690, 45	45, 1990, 45
木防火门	2100	2090							
木夹防火门			GFM3-0821 BFM3-0821	GFM3-0921 BFM3-0921	GFM3-1021 BFM3-1021	GFM3-1221 BFM3-1221	GFM3-1521 BFM3-1521	GFM3-1821 BFM3-1821	GFM3-2121 BFM3-2121
模压防火门	2400	2390							
管井防火门			GFM3-0824 BFM3-0824	GFM3-0924 BFM3-0924	GFM3-1024 BFM3-1024	GFM3-1224 BFM3-1224	GFM3-1524 BFM3-1524	GFM3-1824 BFM3-1824	GFM3-2124 BFM3-2124
防火窗	2700	2690							
防火卷帘			GFM3-0827C BFM3-0827C	GFM3-0927C BFM3-0927C	GFM3-1027C BFM3-1027C	GFM3-1227C BFM3-1227C	GFM3-1527C BFM3-1527C	GFM3-1827C BFM3-1827C	GFM3-2127C BFM3-2127C
带小门卷帘									
侧平卷帘									
附录	GFM3、BFM3钢、不锈钢防火门选用图							图集号	12J609
审核 顾德岳 彭仲岳 校对 王祖光 王祖光 设计 顾本耀 顾本耀							页	18	

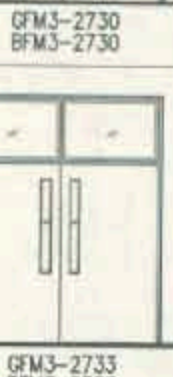
木防火门	木装饰防火门	木装饰防火门	模压防火门	管井防火门	防火窗	防火卷帘	带小门卷帘	侧平卷帘	1500	1800	2100	2400	2700	3000	
									框口尺寸	1480	1780	2080	2380	2680	2980
										45 1390 45	45 1690 45	45 1990 45	45 2290 45	45 2590 45	45 2890 45
2700	2690		 GFM3-1527 BFM3-1527	 GFM3-1827 BFM3-1827	 GFM3-2127 BFM3-2127	 GFM3-2427 BFM3-2427	 GFM3-2727 BFM3-2727	 GFM3-3027 BFM3-3027							
			3000	2990		 GFM3-1530 BFM3-1530	 GFM3-1830 BFM3-1830	 GFM3-2130 BFM3-2130	 GFM3-2430 BFM3-2430	 GFM3-2730 BFM3-2730	 GFM3-3030 BFM3-3030				
						3300	3290		 GFM3-1533 BFM3-1533	 GFM3-1833 BFM3-1833	 GFM3-2133 BFM3-2133	 GFM3-2433 BFM3-2433	 GFM3-2733 BFM3-2733	 GFM3-3033 BFM3-3033	

GFM3、BFM3钢、不锈钢防火门选用图 图号 12J609

钢质防火门  
木防火门  
木装饰防火门  
模压防火门  
管井防火门  
防火窗  
防火卷帘  
带小门卷帘  
侧平卷帘  
附录

消防门	洞口尺寸		800	900	1000	1200	1500	1800	2100
	框口尺寸		780	880	980	1180	1480	1780	2080
木防火门	2100	2090							
木防火门									
木防火门									
木防火门	2400	2390							
木防火门									
木防火门									
木防火门	2700	2690							
木防火门									
木防火门									
防火窗									
防火窗									
防火卷帘									
防火卷帘									
带小门卷帘									
带小门卷帘									
侧平卷帘									
侧平卷帘									
附录	GFM4、BFM4钢、不锈钢防火门选用图							图集号	12J609
	审核 廖伟岳 设计 王祖光 校对 王祖光 设计 廖伟岳 页							页	20

钢质防火门  
木防火门  
木装防火门  
模压防火门  
管井防火门  
防火窗  
防火卷帘  
带小门卷帘  
侧平卷帘  
附录

钢质防火门  
木防火门  
木装防火门  
模压防火门  
管井防火门  
防火窗  
防火卷帘  
带小门卷帘  
侧平卷帘  
附录

洞口尺寸		1500	1800	2100	2400	2700	3000
框口尺寸		1480	1780	2080	2380	2680	2980
		45 1390 45	45 1690 45	45 1990 45	45 2290 45	45 2590 45	45 2890 45
2700	2690						
	3000	2990					
3300	3290						

GFM4、BFM4钢、不锈钢防火门选用图

图集号 12J609

审核 顾伯岳 彭作岳 校对 王祖光 王祖亮 设计 顾京雷 顾京雷

耐火防火门	洞口尺寸	800	900	1000	1200	1500	1800	2100	
	框口尺寸	780	880	980	1180	1480	1780	2080	
木防火门		45 690 45	45 790 45	45 890 45	45 1090 45	45 1390 45	45 1690 45	45 1990 45	
木装饰防火门	2100 2090		 GFM5-0821 BFM5-0821	 GFM5-0921 BFM5-0921	 GFM5-1021 BFM5-1021	 GFM5-1221 BFM5-1221	 GFM5-1521 BFM5-1521	 GFM5-1821 BFM5-1821	 GFM5-2121 BFM5-2121
模压防火门									
管井防火门	2400 2390		 GFM5-0824 BFM5-0824	 GFM5-0924 BFM5-0924	 GFM5-1024 BFM5-1024	 GFM5-1224 BFM5-1224	 GFM5-1524 BFM5-1524	 GFM5-1824 BFM5-1824	 GFM5-2124 BFM5-2124
防火窗									
防火卷帘	2700 2690		 GFM5-0827c BFM5-0827c	 GFM5-0927c BFM5-0927c	 GFM5-1027c BFM5-1027c	 GFM5-1227c BFM5-1227c	 GFM5-1527c BFM5-1527c	 GFM5-1827c BFM5-1827c	 GFM5-2127c BFM5-2127c
特种小门卷帘									
侧开卷帘									

GFM5、BFM5钢、不锈钢防火门选用图

图编号 12J609

审核 王祖光 王祖光 校对 顾德岳 孙德岳 设计 顾德岳 顾德岳

页 22





		洞口尺寸		800	900	1000	1200	1500	1800	2100	
		框口尺寸		780	880	980	1180	1480	1780	2080	
				45 690 45	45 790 45	45 890 45	45 1090 45	45 1390 45	45 1690 45	45 1990 45	
消防火门	木装饰火门	2100	2090								
					GFM6-0821 BFM6-0821	GFM6-0921 BFM6-0921	GFM6-1021 BFM6-1021	GFM6-1221 BFM6-1221	GFM6-1521 BFM6-1521	GFM6-1821 BFM6-1821	GFM6-2121 BFM6-2121
		2400	2390								
		2700	2690								

GFM6、BFM6钢、不锈钢防火门选用图

图录号

12J609

审核 王祖光 王祖光 校对 顾伯岳 设计 顾伯岳 顾伯岳

页

24

防火门  
木防火门  
木装饰防火门  
模压防火门  
管井防火门  
防火窗  
防火卷帘  
带小门卷帘  
侧平卷帘  
附录

洞口尺寸		1500	1800	2100	2400	2700	3000
框口尺寸		1480	1780	2080	2380	2680	2980
		45 1390 45	45 1690 45	45 1990 45	45 2290 45	45 2590 45	45 2890 45
2700	2690						
	3000	2990					
3300	3290						

模压防火门  
木防火门  
木装饰防火门  
模压防火门  
管井防火门  
防火窗  
防火卷帘  
带小门卷帘  
侧平卷帘  
附录

耐火等级	洞口尺寸		800	900	1000	1200	1500	1800	2100
	框口尺寸		780	880	980	1180	1480	1780	2080
木防火门	2100	2090	45 690 45	45 790 45	45 890 45	45 1090 45	45 1390 45	45 1690 45	45 1990 45
木装饰防火门									
钢质防火门			GFM7-0821 BFM7-0821	GFM7-0921 BFM7-0921	GFM7-1021 BFM7-1021	GFM7-1221 BFM7-1221	GFM7-1521 BFM7-1521	GFM7-1821 BFM7-1821	GFM7-2121 BFM7-2121
钢质防火门	2400	2390	45 690 45	45 790 45	45 890 45	45 1090 45	45 1390 45	45 1690 45	45 1990 45
木装饰防火门									
钢质防火门			GFM7-0824 BFM7-0824	GFM7-0924 BFM7-0924	GFM7-1024 BFM7-1024	GFM7-1224 BFM7-1224	GFM7-1524 BFM7-1524	GFM7-1824 BFM7-1824	GFM7-2124 BFM7-2124
钢质防火门	2700	2690	45 690 45	45 790 45	45 890 45	45 1090 45	45 1390 45	45 1690 45	45 1990 45
木装饰防火门									
钢质防火门			GFM7-0827c BFM7-0827c	GFM7-0927c BFM7-0927c	GFM7-1027c BFM7-1027c	GFM7-1227 BFM7-1227	GFM7-1527c BFM7-1527c	GFM7-1827c BFM7-1827c	GFM7-2127c BFM7-2127c

GFM7、BFM7钢、不锈钢防火门选用图

图集号 12J609

审核 王德光 王德光 校对 顾伯岳 孙伟兵 设计 顾京雷 顾京雷

页 26

消防门  
木防火门  
木装饰防火门  
模压防火门  
管井防火门  
防火窗  
防火卷帘  
带小门卷帘  
侧平卷帘  
附录

洞口尺寸		1500	1800	2100	2400	2700	3000
框口尺寸		1480	1780	2080	2380	2680	2980
		45 1390 45	45 1690 45	45 1990 45	45 2290 45	45 2590 45	45 2890 45
2700	2690	 GFM7-1527 BFM7-1527	 GFM7-1827 BFM7-1827	 GFM7-2127 BFM7-2127	 GFM7-2427 BFM7-2427	 GFM7-2727 BFM7-2727	 GFM7-3027 BFM7-3027
	3000	2990	 GFM7-1530 BFM7-1530	 GFM7-1830 BFM7-1830	 GFM7-2130 BFM7-2130	 GFM7-2430 BFM7-2430	 GFM7-2730 BFM7-2730
3300	3290	 GFM7-1533 BFM7-1533	 GFM7-1833 BFM7-1833	 GFM7-2133 BFM7-2133	 GFM7-2433 BFM7-2433	 GFM7-2733 BFM7-2733	 GFM7-3033 BFM7-3033

消防门  
木防火门  
木装饰防火门  
模压防火门  
管井防火门  
防火窗  
防火卷帘  
带小门卷帘  
侧平卷帘  
附录

GFM7、BFM7钢、不锈钢防火门选用图 图集号 12J609

钢质防火门	洞口尺寸		800	900	1000	1200	1500	1800	2100	
	框口尺寸		780	880	980	1180	1480	1780	2080	
木饰防火门	2100	2090	45 690 45	45 790 45	45 890 45	45 1090 45	45 1390 45	45 1690 45	45 1990 45	
木装饰防火门										
棉质防火门	2400	2390	45 2340 45							
管井防火门										
防火窗	2700	2690	45 2040 42 45							
防火卷帘										
带小门卷帘										
侧平卷帘										
附录	GFM8、BFM8钢、不锈钢防火门选用图								图集号	12J609
	审核 王振光 王世光 校对 顾伟岳 赵伯岳 设计 顾伟耀 顾志普								页	28



详细尺寸	洞口尺寸								
	800	900	1000	1200	1500	1800	2100		
	780	880	980	1180	1480	1780	2080		
木防火门									
木装饰防火门	2100								
模压防火门	2090								
管井防火门	2400								
防火窗	2390								
防火卷帘	2700								
带小门卷帘	2690								
侧开卷帘									
附录						GFM9、BFM9钢、不锈钢防火门选用图		图集号	12J609
						审核 王程光 王坤亮 校对 顾浩磊 吕伟新 设计 顾京雷 顾文雷		页	30

GFM9、BFM9钢、不锈钢防火门选用图

图集号 12J609

审核 王程光 王坤亮 校对 顾浩磊 吕伟新 设计 顾京雷 顾文雷

页 30



钢质防火门

木防火门

木装饰防火门

双压防火门

管井防火门

防火窗

防火卷帘

带小门卷帘

侧平卷帘

附录

钢质防火门

木防火门

木装饰防火门

双压防火门

管井防火门



















防火窗

防火卷帘

带小门卷帘

侧平卷帘

附录

洞口尺寸		1500	1800	2100	2400	2700	3000
框口尺寸		1480	1780	2080	2380	2680	2980
		45 1390 45	45 1690 45	45 1990 45	45 2290 45	45 2590 45	45 2890 45
2700	2690						
	3000						
3300	3290						

GFM9、BFM9钢、不锈钢防火门选用图

图集号 12J609

审核 王祖光 王祖光 校对 顾伯岳 顾伯岳 设计 顾家雷 顾家雷

页 31

钢防火门

木防火门

木装防火门

楼压防火门

管井防火门

防火窗

防火卷帘

带小口卷帘

侧壁卷帘

附录

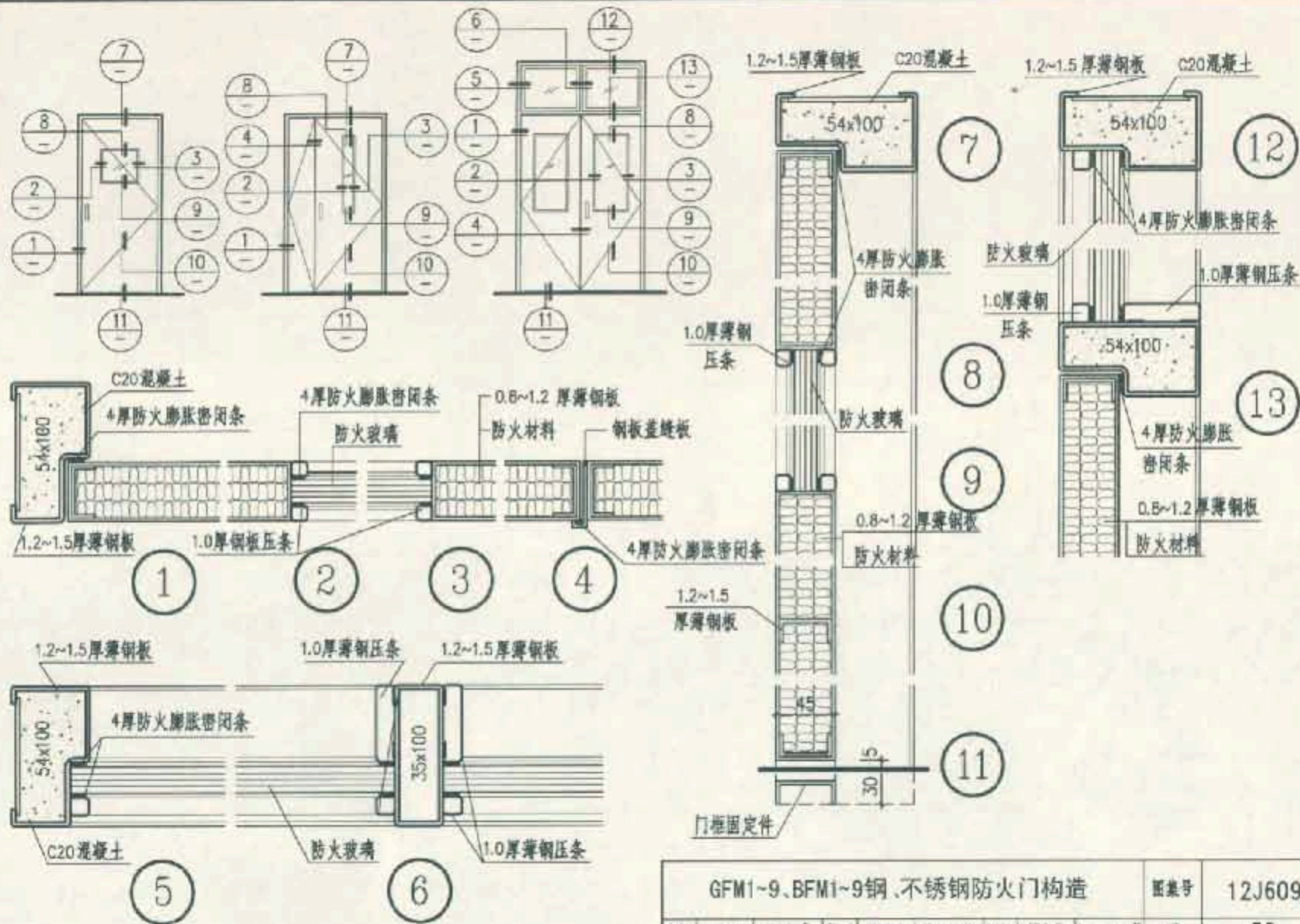

GFM1-9、BFM1-9 钢、不锈钢防火门构造							图集号	12J609
审核	王春光	王春光	校对	顾台岳	设计	顾台岳	页	32

消防工程  
 本防火门  
 木装防火门  
 模压防火门  
 管井防火门  
 防火窗  
 防火卷帘  
 防火门卷门  
 防火门卷门  
 侧平卷门  
 附录

消防工程  
 消防门  
 木装防火门  
 模压防火门  
 管井防火门  
 防火窗  
 防火卷帘  
 防火门卷门  
 侧平卷门  
 附录

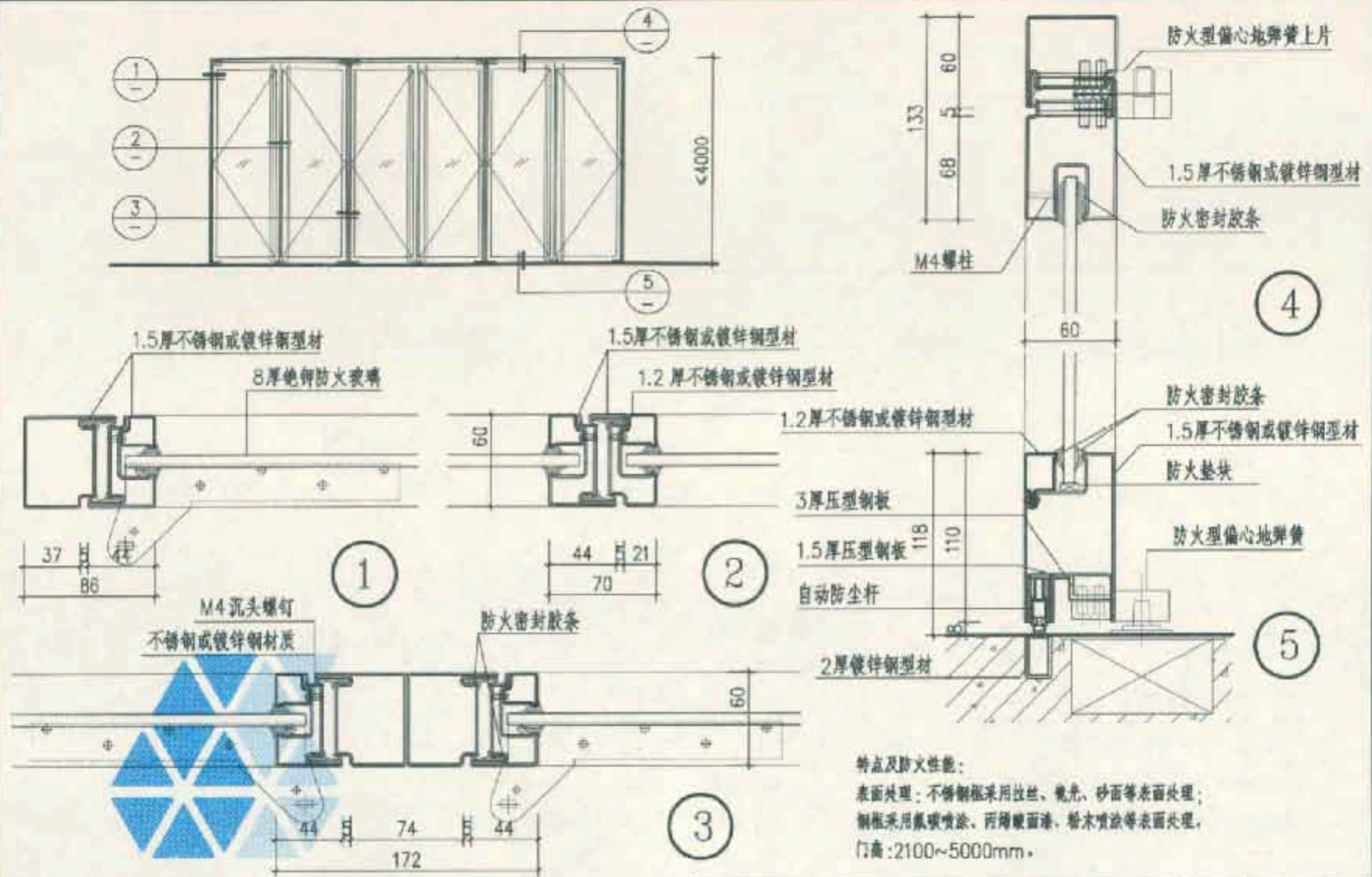

特点及防火性能：  
 表面处理：不锈钢框采用拉丝、抛光、砂面等表面处理；  
 钢框采用氟碳喷涂、丙烯酸面漆、粉末喷涂等表面处理，  
 门高：2100~5000mm。

注：本图为C类防火玻璃门，根据广东金刚玻璃科技股份有限公司资料编制。

GFM、BFM钢、不锈钢防火玻璃门构造				图集号	12J609
审核	王祖光	设计	李培浩	页	33

钢防火门

木防火门

木装防火门

横压防火门

管井防火门

防火窗

防火卷帘

带小门卷帘

侧帘卷帘

附录

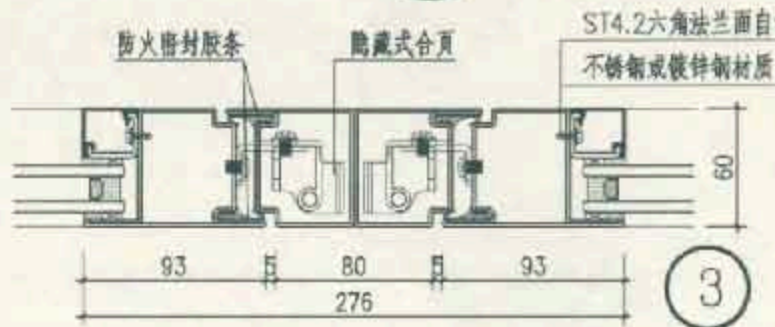
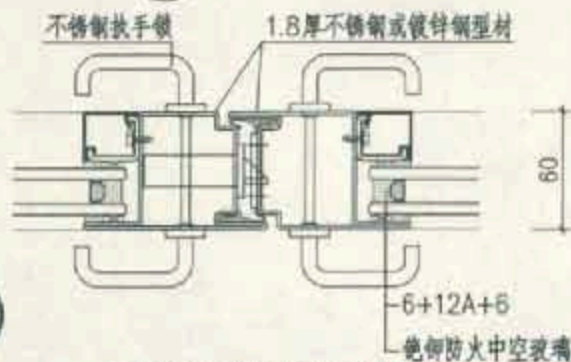
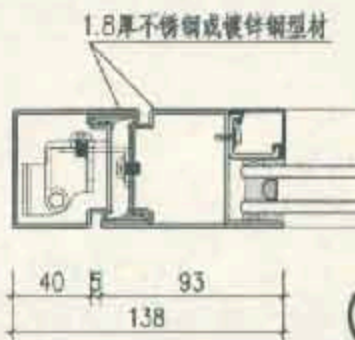
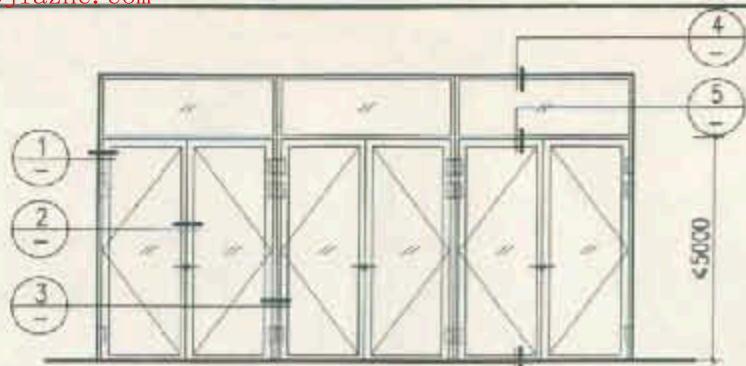

1.8厚不锈钢或镀锌钢型材

6+12A+6

绝仰防火中空玻璃

1厚不锈钢或镀锌钢型材

2.5厚不锈钢或镀锌钢型材

防火垫块

防火垫料条

防火密封胶

1.8厚不锈钢或镀锌钢型材

防火密封胶条

4厚铝合金型材

2厚镀锌钢型材

特点及防火性能:

表面处理: 不锈钢采用拉丝、抛光、砂面等表面处理; 钢框采用氟碳喷涂、丙烯酸面漆、粉末喷涂等表面处理。

门高: 2100~5000mm.

注: 本图为C类防火玻璃门, 根据广东金刚玻璃科技股份有限公司资料编制。

GFM、BFM钢、不锈钢防火中空玻璃门构造				图集号	12J609
审核	顾怡岳	王作新	校对	王祖光	王祖光
设计				林培浩	林培浩
					页
					34

铝质防火门  
木防火门  
大装饰防火门  
模压防火门  
竹井防火门  
防火窗  
防火卷帘  
特小门卷帘  
侧平卷帘  
附录

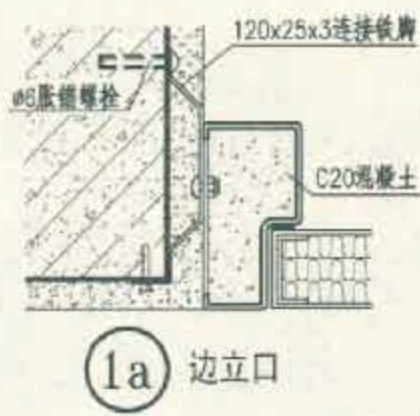
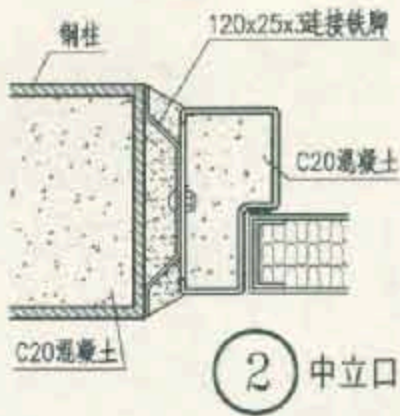
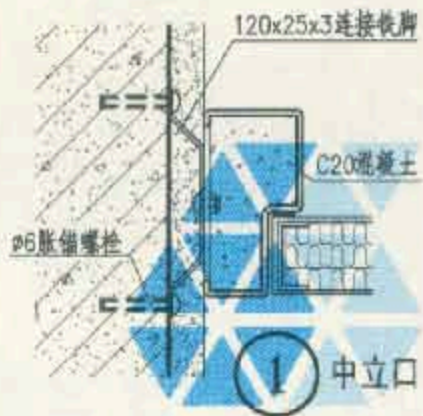
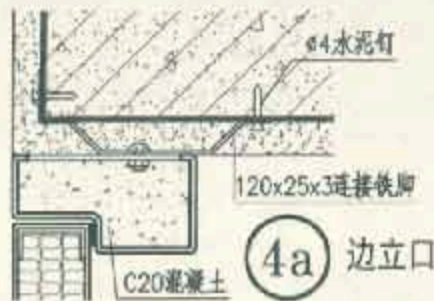
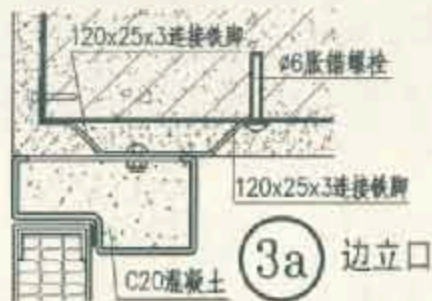
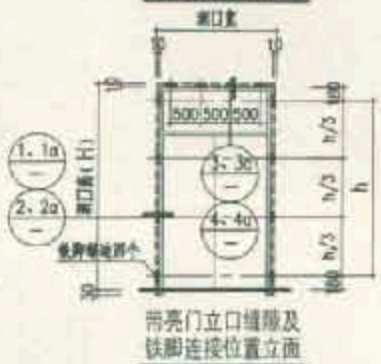
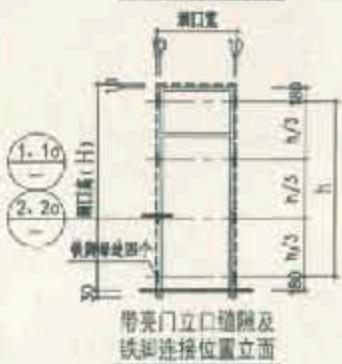
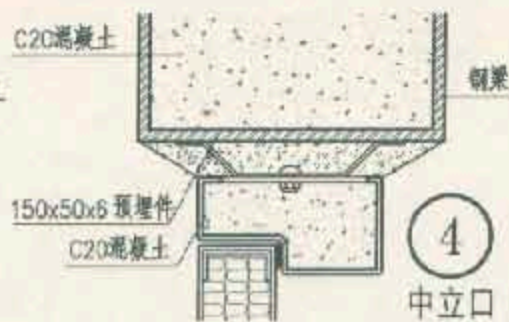
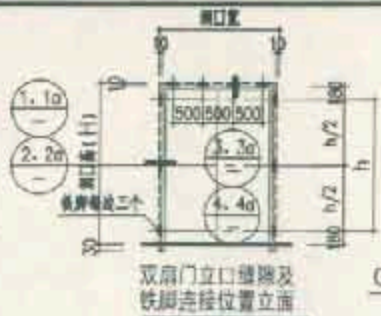
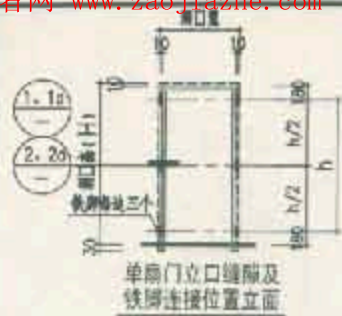

注：适用钢筋混凝土墙；混凝土空心砌块墙（门两侧的空心砌块用混凝土填充）；或钢筋混凝土构造柱。砖墙；其他轻型防火隔墙（两侧设钢筋混凝土构造柱）。

GFM、BFM钢、不锈钢防火门 洞口与门框连接安装详图					图索号	12J609
审核	王祖光	王祖光	校对	顾怡苗	设计	顾美香
					页	35

防火门  
木防火门  
木装饰防火门  
模压防火门  
竹井防火门  
防火窗  
防火卷帘  
特小门卷帘  
侧平卷帘  
附录

钢防火门	洞口尺寸	800	900	1000	1200	1500	1800	2100		
	框口尺寸	780	880	980	1180	1480	1780	2080		
木防火门		45 690 45	45 790 45	45 890 45	45 1090 45	45 1390 45	45 1690 45	45 1990 45		
木装饰防火门	2100	2090	45 2040 5							
				M1FM-0821	M1FM-0921	M1FM-1021	M1FM-1221	M1FM-1521	M1FM-1821	M1FM-2121
模压防火门	2400	2390	45 2340 5							
管井防火门				M1FM-0824	M1FM-0924	M1FM-1024	M1FM-1224	M1FM-1524	M1FM-1824	M1FM-2124
防火窗	2700	2690	45 2040 42 558 5							
防火卷帘				M1FM-0827	M1FM-0927	M1FM-1027	M1FM-1227	M1FM-1527	M1FM-1827	M1FM-2127
防火卷帘										
带小门卷帘										
侧平卷帘										
附录	M1FM木防火门选用图								图集号	12J609
									审核	王祖光

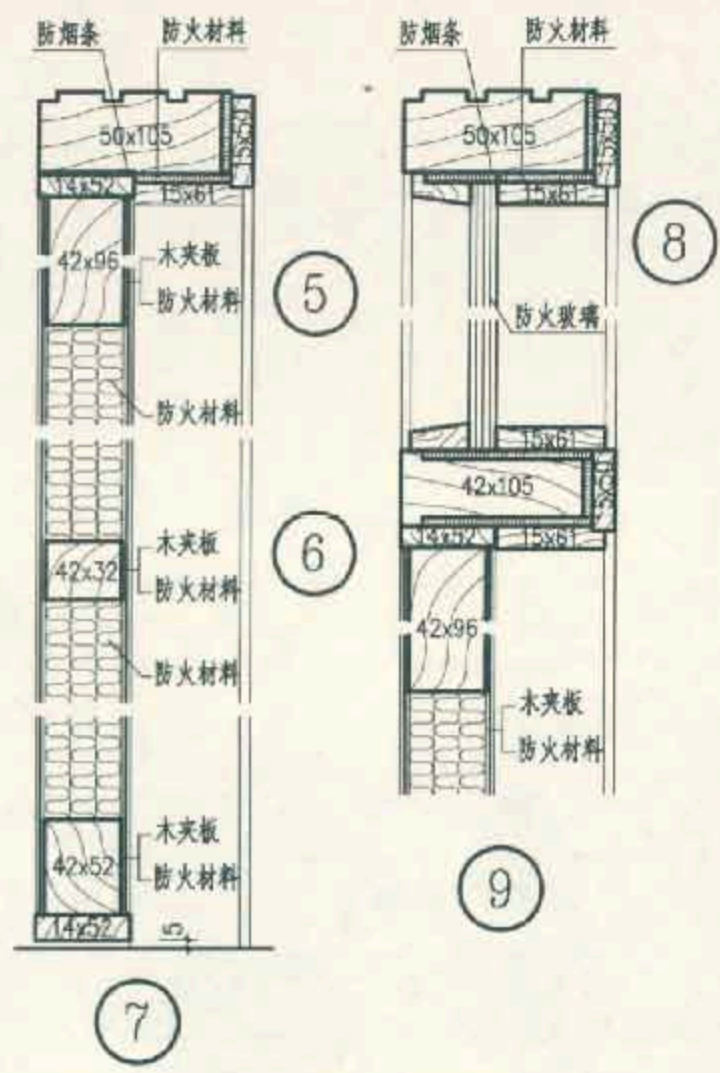
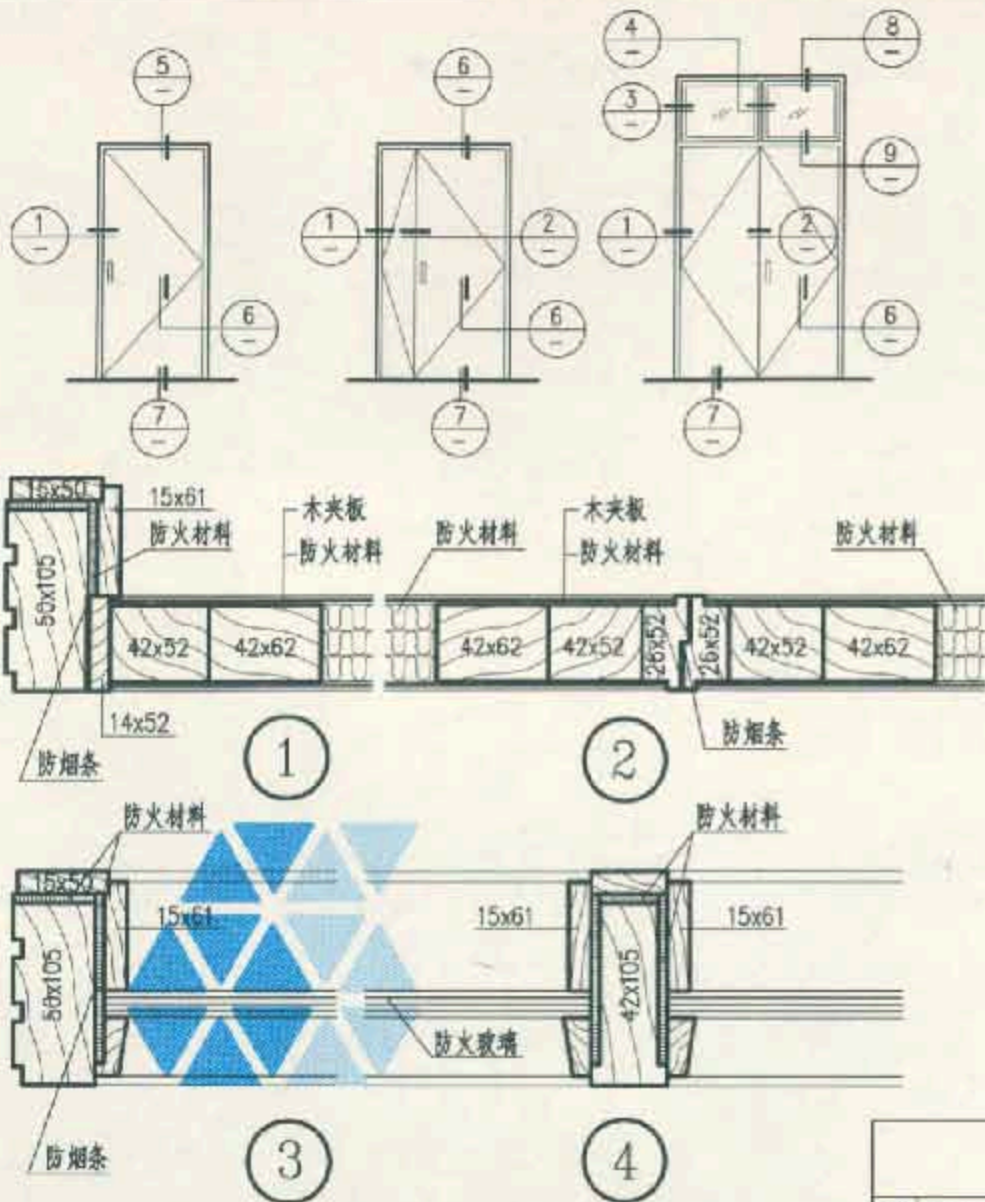

MIFM木防火门构造							图集号	12J609
审核	王振光	王祖光	校对	顾怡怡	设计	顾怡怡	页	37

钢防火门  
木防火门  
木装防火门  
楔压防火门  
管井防火门  
防火窗  
防火卷帘  
带小门卷帘  
侧开卷帘  
附录

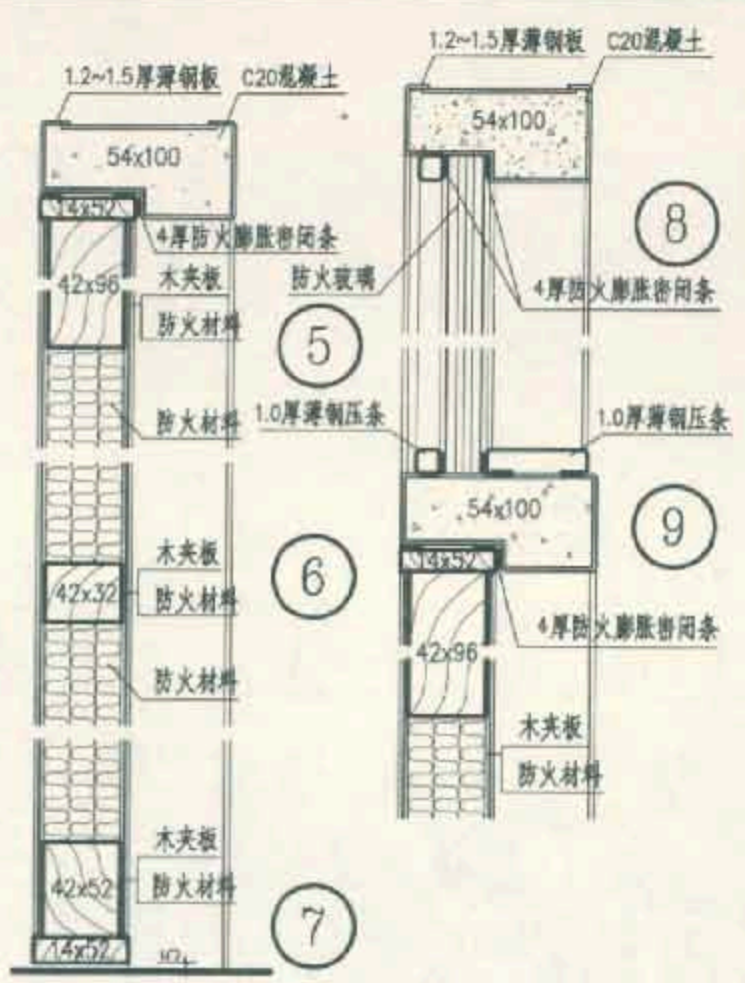
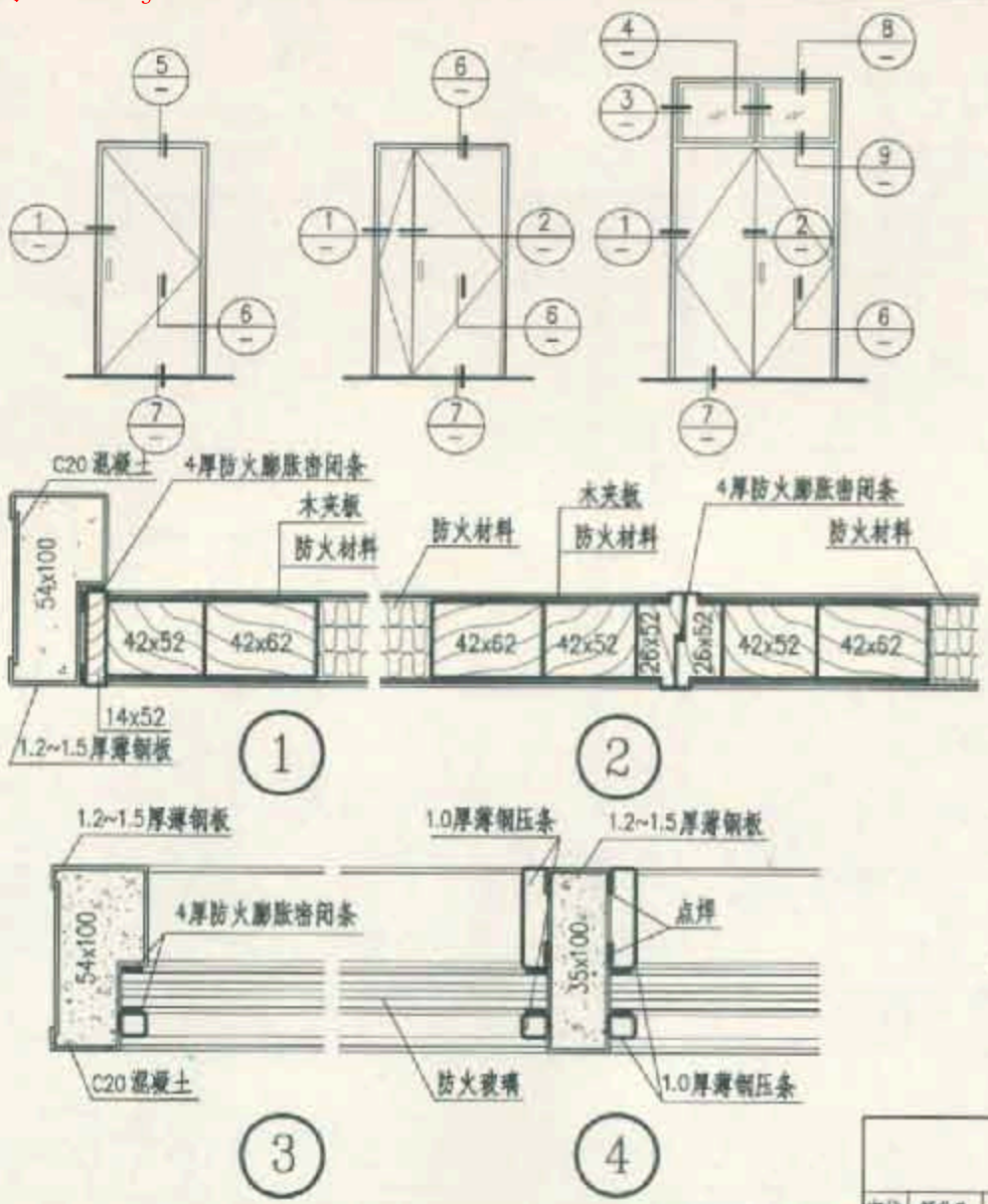

注：钢门框安装详图见本图集第35页。

MIFM钢框木防火门构造					图集号	12J609
审核	廖佑岳	刘伯岳	校对	吴莹	设计	王前 王福
					页	38



钢防火门

木防火门

木装饰防火门

框压防火门

管井防火门

防火窗

防火卷帘

带小门卷帘

侧平卷帘

附录

钢防火门

木防火门

木装饰防火门

框压防火门

管井防火门

防火窗

防火卷帘

带小门卷帘

侧平卷帘

附录

洞口尺寸		800	900	1000	1200	1500	1800	2100
框口尺寸		780	880	980	1180	1480	1780	2080
		45, 690, 45	45, 790, 45	45, 890, 45	45, 1090, 45	45, 1390, 45	45, 1690, 45	45, 1990, 45
2100	2090							
		M1FM1-0821	M1FM1-0921	M1FM1-1021	M1FM1-1221	M1FM1-1521	M1FM1-1821	M1FM1-2121
2400	2390							
		M1FM1-0824	M1FM1-0924	M1FM1-1024	M1FM1-1224	M1FM1-1524	M1FM1-1824	M1FM1-2124
2700	2690							
		M1FM1-0827	M1FM1-0927	M1FM1-1027	M1FM1-1227	M1FM1-1527	M1FM1-1827	M1FM1-2127

M1FM1木防火门选用图

图集号

12J609

审核 王祖光 孟祥见 校对 吴岩岳 彭伯岳 设计 顾永智 顾芸芳





















页

39

钢防火门	洞口尺寸	800	900	1000	1200	1500	1800	2100		
	框口尺寸	780	880	980	1180	1480	1780	2080		
木防火门		45 690 45	45 790 45	45 890 45	45 1090 45	45 1390 45	45 1680 45	45 1990 45		
木夹防火门	2100	2090								
				M1FM2-0821	M1FM2-0921	M1FM2-1021	M1FM2-1221	M1FM2-1521	M1FM2-1821	M1FM2-2121
模压防火门	2400	2390								
管井防火门				M1FM2-0824	M1FM2-0924	M1FM2-1024	M1FM2-1224	M1FM2-1524	M1FM2-1824	M1FM2-2124
防火窗	2700	2690								
防火卷帘				M1FM2-0827	M1FM2-0927	M1FM2-1027	M1FM2-1227	M1FM2-1527	M1FM2-1827	M1FM2-2127
带小门卷帘	M1FM2木防火门选用图									
侧开卷帘										图集号 12J609
附录	审核 王祖光 王祖光 校对 顾浩岳 设计 顾浩岳 顾浩岳 顾浩岳								页 40	

钢防火门  
木防火门  
木装饰防火门  
减压防火门  
警井防火门  
防火窗  
防火卷帘  
带小门卷帘  
侧平卷帘  
附录

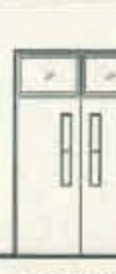
钢防火门  
木防火门  
木装饰防火门  
减压防火门  
警井防火门  
防火窗  
防火卷帘  
带小门卷帘  
侧平卷帘  
附录

洞口尺寸		800	900	1000	1200	1500	1800	2100
框口尺寸		780	880	980	1180	1480	1780	2080
		45, 690, 45	45, 790, 45	45, 890, 45	45, 1090, 45	45, 1390, 45	45, 1690, 45	45, 1990, 45
2100	2090	 M1FM3-0821	 M1FM3-0921	 M1FM3-1021	 M1FM3-1221	 M1FM3-1521	 M1FM3-1821	 M1FM3-2121
	2400	 M1FM3-0824	 M1FM3-0924	 M1FM3-1024	 M1FM3-1224	 M1FM3-1524	 M1FM3-1824	 M1FM3-2124
2700	2690	 M1FM3-0827	 M1FM3-0927	 M1FM3-1027	 M1FM3-1227	 M1FM3-1527	 M1FM3-1827	 M1FM3-2127

M1FM3木防火门选用图

图集号 12J609

审核 王根光 王根光 校对 顾佳岳 设计 顾佳岳 顾佳岳

页 41



钢防火门

木防火门

木装防火门

减压防火门

管井防火门

防火窗

防火卷帘

带小门卷帘

侧平卷帘

附录

钢防火门

木防火门

木装防火门

减压防火门

管井防火门

防火窗

防火卷帘

带小门卷帘

侧平卷帘

附录













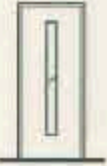
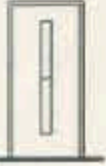



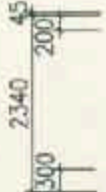
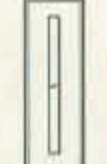

洞口尺寸		800	900	1000	1200	1500	1800	2100
框口尺寸		780	880	980	1180	1480	1780	2080
2100	2090	45, 690, 45 	45, 790, 45 	45, 890, 45 	45, 1090, 45 	45, 1390, 45 	45, 1690, 45 	45, 1990, 45 
	2040							
	M1FM5-0821	M1FM5-0921	M1FM5-1021	M1FM5-1221	M1FM5-1521	M1FM5-1821	M1FM5-2121	
2400	2390	45, 2340, 45 	45, 2440, 45 	45, 2540, 45 	45, 2740, 45 	45, 3040, 45 	45, 3340, 45 	45, 3640, 45 
	2340							
	M1FM5-0824	M1FM5-0924	M1FM5-1024	M1FM5-1224	M1FM5-1524	M1FM5-1824	M1FM5-2124	
2700	2690	45, 2640, 45 42, 2040, 45 200, 1558 	45, 2740, 45 	45, 2840, 45 	45, 3040, 45 	45, 3340, 45 	45, 3640, 45 	45, 3940, 45 
	2640							
	M1FM5-0827	M1FM5-0927	M1FM5-1027	M1FM5-1227	M1FM5-1527	M1FM5-1827	M1FM5-2127	

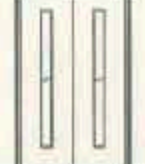
M1FM5木防火门选用图

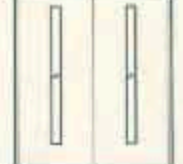
图集号 12J609

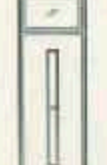
审核 王祖光 王祖光 校对 顾佳杰 彭伯岳 设计 顾京雷 顾京雷

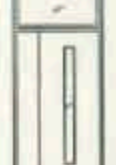
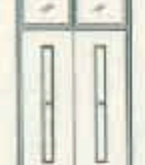
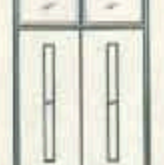
页 43

钢防火门	洞口尺寸	800	900	1000	1200	1500	1800	2100		
	框口尺寸	780	880	980	1180	1480	1780	2080		
木防火门		45 690 45	45 790 45	45 890 45	45 1090 45	45 1390 45	45 1690 45	45 1990 45		
木坡防火门	2100									
	2090		M1FM6-0821	M1FM6-0921	M1FM6-1021	M1FM6-1221	M1FM6-1521	M1FM6-1821	M1FM6-2121	
模压防火门	2400									
管井防火门			2390	M1FM6-0824	M1FM6-0924	M1FM6-1024	M1FM6-1224	M1FM6-1524	M1FM6-1824	M1FM6-2124
防火窗	2700									
防火卷帘			2690	M1FM6-0827	M1FM6-0927	M1FM6-1027	M1FM6-1227	M1FM6-1527	M1FM6-1827	M1FM6-2127
防火卷帘										
带小门卷帘										
侧平卷帘										
附录	M1FM6木防火门选用图								图索号	12J609
	审核 王振光 王洪光 校对 顾怡昌 设计 孙仲岳 顾京雷 侯京雷								页	44

钢防火门  
木防火门  
木装防火门  
柚压防火门  
管井防火门  
防火窗  
防火卷帘  
带小门卷帘  
框平卷帘  
附录

洞口尺寸		800	900	1000	1200	1500	1800	2100
框口尺寸		780	880	980	1180	1480	1780	2080
		45 690 45	45 790 45	45 890 45	45 1090 45	45 1390 45	45 1690 45	45 1990 45
2100	2090							
		M1FM7-0821	M1FM7-0921	M1FM7-1021	M1FM7-1221	M1FM7-1521	M1FM7-1821	M1FM7-2121
2400	2390							
		M1FM7-0824	M1FM7-0924	M1FM7-1024	M1FM7-1224	M1FM7-1524	M1FM7-1824	M1FM7-2124
2700	2690							
		M1FM7-0827	M1FM7-0927	M1FM7-1027	M1FM7-1227	M1FM7-1527	M1FM7-1827	M1FM7-2127

钢防火门  
木装防火门  
柚压防火门  
管井防火门  
防火窗  
防火卷帘  
带小门卷帘  
框平卷帘  
附录

钢防火门	洞口尺寸		800	900	1000	1200	1500	1800	2100	
	框口尺寸		780	880	980	1180	1480	1780	2080	
木防火门			45 690 45	45 790 45	45 890 45	45 1090 45	45 1390 45	45 1690 45	45 1990 45	
木装饰防火门	2100	2090								
樘压防火门			M1FM8-0821	M1FM8-0921	M1FM8-1021	M1FM8-1221	M1FM8-1521	M1FM8-1821	M1FM8-2121	
管井防火门	2400	2390								
防火窗			M1FM8-0824	M1FM8-0924	M1FM8-1024	M1FM8-1224	M1FM8-1524	M1FM8-1824	M1FM8-2124	
防火卷帘	2700	2690								
带小门卷帘			M1FM8-0827	M1FM8-0927	M1FM8-1027	M1FM8-1227	M1FM8-1527	M1FM8-1827	M1FM8-2127	
侧平卷帘										
附录	M1FM8木防火门选用图								图集号	12J609
	审核 王根光 王世亮 校对 顾怡岳 孙伟杰 设计 顾京普 顾文普								页	46



钢防火门

木防火门

木防火门

钢压防火门

管井防火门

防火窗

防火卷帘

带小门卷帘

侧平卷帘

附录

钢防火门

木防火门

木防火门

钢压防火门

管井防火门

防火窗

防火卷帘

带小门卷帘

侧平卷帘

附录

洞口尺寸		800	900	1000	1200	1500	1800	2100
框口尺寸		780	880	980	1180	1480	1780	2080
		45, 690, 45	45, 790, 45	45, 890, 45	45, 1090, 45	45, 1390, 45	45, 1690, 45	45, 1990, 45
2100	2090							
		M1FM9-0821	M1FM9-0921	M1FM9-1021	M1FM9-1221	M1FM9-1521	M1FM9-1821	M1FM9-2121
2400	2390							
		M1FM9-0824	M1FM9-0924	M1FM9-1024	M1FM9-1224	M1FM9-1524	M1FM9-1824	M1FM9-2124
2700	2690							
		M1FM9-0827	M1FM9-0927	M1FM9-1027	M1FM9-1227	M1FM9-1527	M1FM9-1827	M1FM9-2127

M1FM9木防火门选用图

图集号 12J609

审核 顾怡岳 设计 顾建群 顾芸芳  
校对 王祖光 王祖光

页 47

钢防火门

木防火门

木装防火门

硬压防火门

管井防火门

防火窗

防火卷帘

带小门卷帘

侧平卷帘

附录

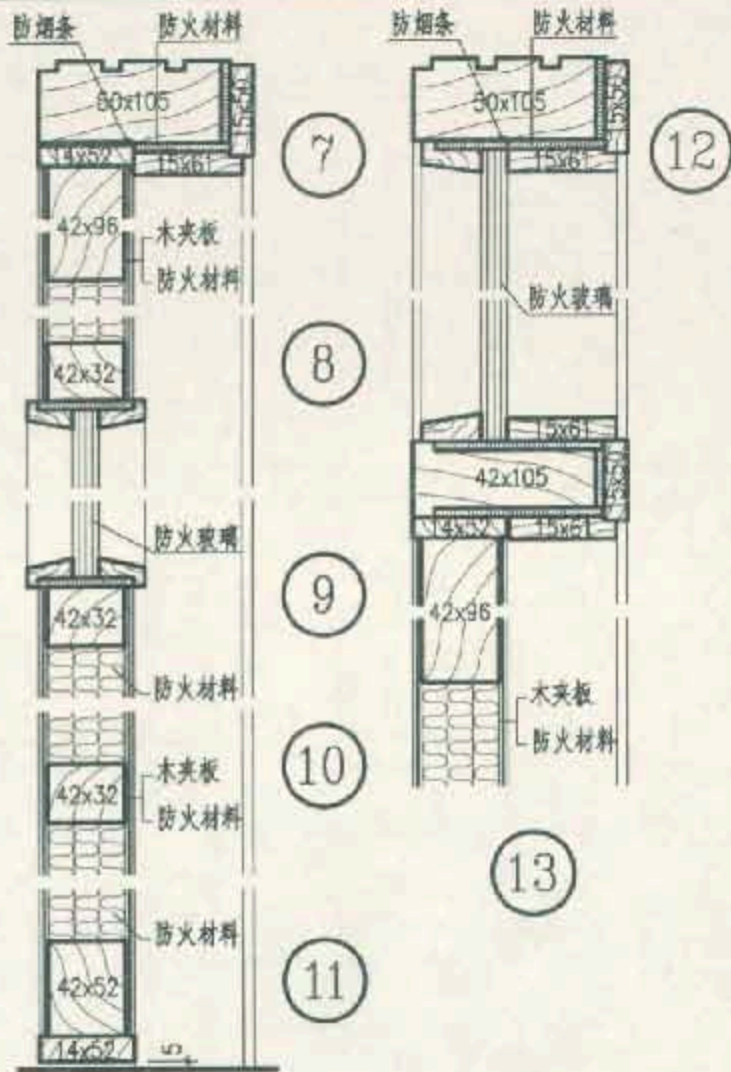
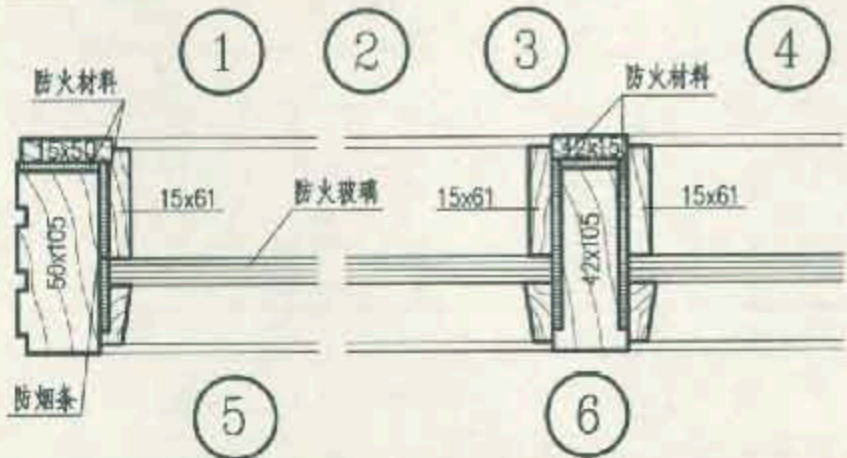
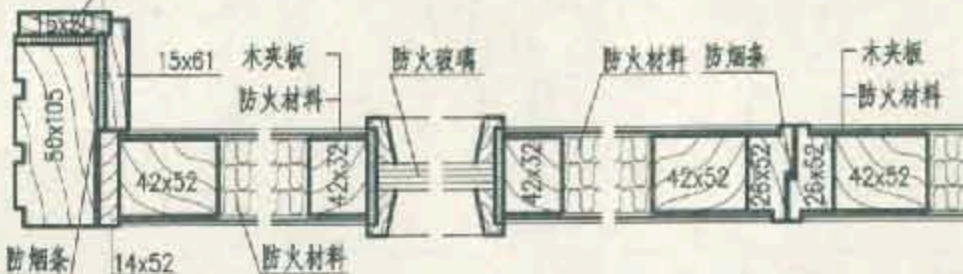
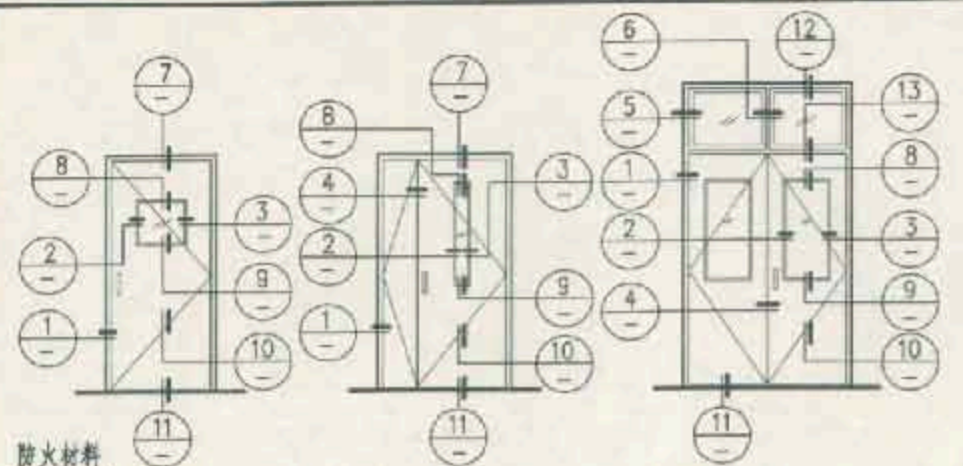



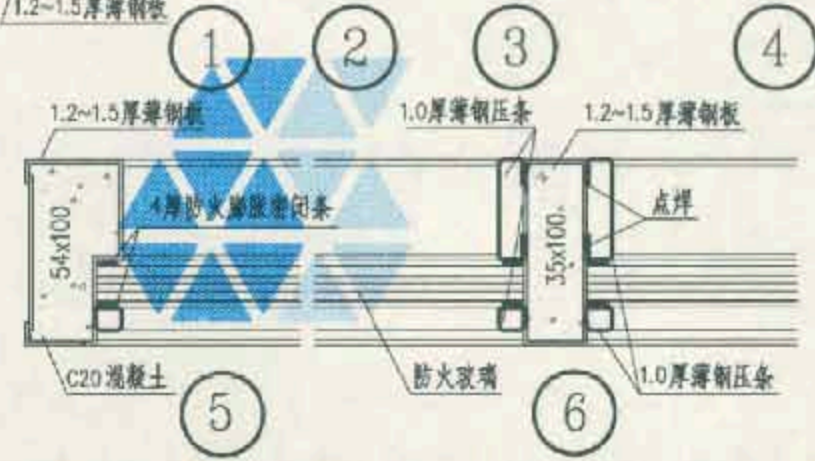
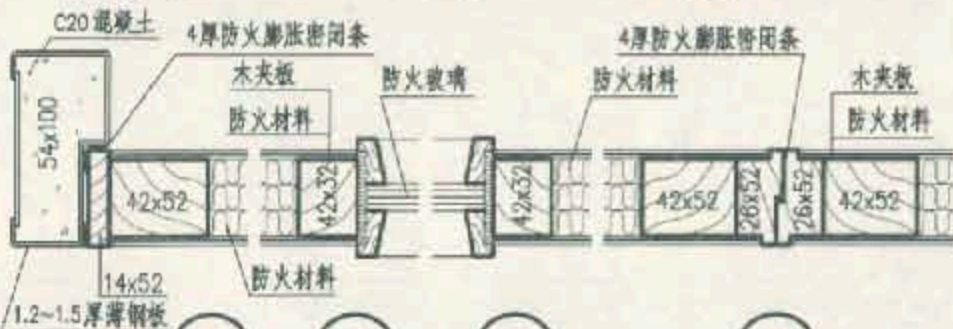
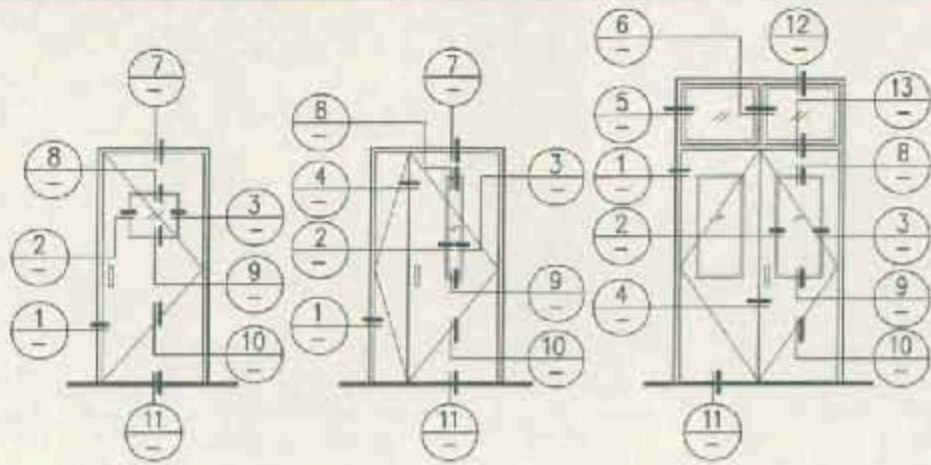

















M1FM1~M1FM8木防火门构造							图集号	12J609
审核	王振光	王洪亮	校对	顾海岳	设计	顾海岳	页	48



注：钢门框安装详图见本图集第35页。

M1FM1~M1FM8钢框木防火门构造							图集号	12J609
审核	廖伯岳	刘世新	校对	王皓	吕福	设计	吴登	3/49
页								49

		洞口尺寸	800	900	1000	1200	1500	1800	2100	
		框口尺寸	780	880	980	1180	1480	1780	2080	
防火门			45 690 45	45 790 45	45 890 45	45 1090 45	45 1390 45	45 1690 45	45 1990 45	
木防火门										
干菱防火门	2100	2090								
模压防火门			M2FM1-0821	M2FM1-0921	M2FM1-1021	M2FM1-1221	M2FM1-1521	M2FM1-1821	M2FM1-2121	
管井防火门	2400	2390								
防火窗			M2FM1-0824	M2FM1-0924	M2FM1-1024	M2FM1-1224	M2FM1-1524	M2FM1-1824	M2FM1-2124	
防火卷帘	2700	2690								
带小门卷帘			M2FM1-0824	M2FM1-0924	M2FM1-1024	M2FM1-1224	M2FM1-1524	M2FM1-1824	M2FM1-2124	
侧平卷帘										
附录	<b>M2FM1木装饰防火门选用图</b>								图集号	12J609
	审核	顾彬岳	设计	王祖光	王祖光	校对	王祖光	王祖光	王祖光	
	页								50	

钢防火门

木防火门

木装饰防火门

横压防火门

管井防火门

防火门窗

防火卷帘

带小门卷帘

侧平卷帘

附录

钢防火门

木防火门

木装饰防火门

横压防火门

管井防火门

















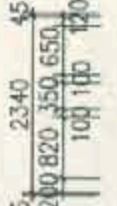

防火门窗

防火卷帘

带小门卷帘

侧平卷帘

附录

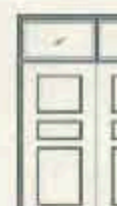
洞口尺寸		800	900	1000	1200	1500	1800	2100
框口尺寸		780	880	980	1180	1480	1780	2080
		45, 890, 45	45, 790, 45	45, 890, 45	45, 1090, 45	45, 1390, 45	45, 1690, 45	45, 1990, 45
2100	2090							
		M2FM2-0821	M2FM2-0921	M2FM2-1021	M2FM2-1221	M2FM2-1521	M2FM2-1821	M2FM2-2121
2400	2390							
		M2FM2-0824	M2FM2-0924	M2FM2-1024	M2FM2-1224	M2FM2-1524	M2FM2-1824	M2FM2-2124
2700	2690							
		M2FM2-0827	M2FM2-0927	M2FM2-1027	M2FM2-1227	M2FM2-1527	M2FM2-1827	M2FM2-2127

M2FM2木装饰防火门选用图

图集号











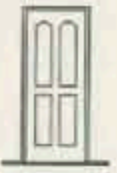



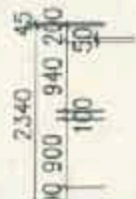
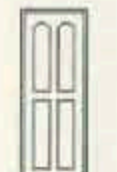
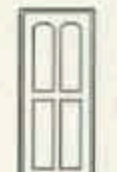

12J609

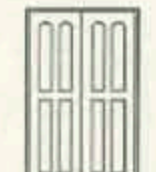
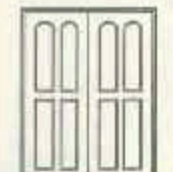
审核 顾怡岳 刘伟新 校对 王程光 王祖亮 设计 顾文雷 顾文雷

页

51

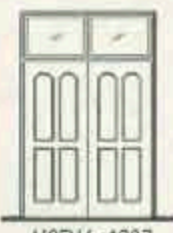
洞门尺寸	800	900	1000	1200	1500	1800	2100	
	780	880	980	1180	1480	1780	2080	
木防火门	45, 690, 45	45, 790, 45	45, 890, 45	45, 1090, 45	45, 1390, 45	45, 1690, 45	45, 1990, 45	
木防火门								
木防火门	2100	2090						
木防火门								
木防火门	M2FM3-0821	M2FM3-0921	M2FM3-1021	M2FM3-1221	M2FM3-1521	M2FM3-1821	M2FM3-2121	
木防火门	2400	2390						
木防火门								
木防火门	M2FM3-0824	M2FM3-0924	M2FM3-1024	M2FM3-1224	M2FM3-1524	M2FM3-1824	M2FM3-2124	
木防火门	2700	2690						
木防火门								
木防火门	M2FM3-0827	M2FM3-0927	M2FM3-1027	M2FM3-1227	M2FM3-1527	M2FM3-1827	M2FM3-2127	
附录	M2FM3木装饰防火门选用图						图集号	12J609
	审核	顾伯岳	设计	王祖光	校对	王祖光	52	

	洞口尺寸		800	900	1000	1200	1500	1800	2100	
	框口尺寸		780	880	980	1180	1480	1780	2080	
钢防火门			45 690 45	45 790 45	45 890 45	45 1090 45	45 1390 45	45 1690 45	45 1990 45	
木防火门										
木装饰防火门	2100	2090	 M2FM4-0821	 M2FM4-0921	 M2FM4-1021	 M2FM4-1221	 M2FM4-1521	 M2FM4-1821	 M2FM4-2121	
横压防火门										
竖井防火门	2400	2390	 M2FM4-0824	 M2FM4-0924	 M2FM4-1024	 M2FM4-1224	 M2FM4-1524	 M2FM4-1824	 M2FM4-2124	
防火窗										
防火卷帘										
带小门卷帘	2700	2690	 M2FM4-0827	 M2FM4-0927	 M2FM4-1027	 M2FM4-1227	 M2FM4-1527	 M2FM4-1827	 M2FM4-2127	
侧平卷帘										
附录	M2FM4木装饰防火门选用图							图集号	12J609	
	审核 顾怡后 彭伟岳 校对 王祖光 王祖光 设计 顾京雷 顾京雷							页	53	

钢防火门

木防火门

木装饰防火门  
横压防火门  
竖井防火门

防火窗

防火卷帘

带小门卷帘

侧平卷帘

附录

钢防火门	洞口尺寸		800	900	1000	1200	1500	1800	2100
	框口尺寸		780	880	980	1180	1480	1780	2080
木防火门			45 690 45	45 790 45	45 890 45	45 1090 45	45 1390 45	45 1690 45	45 1990 45
木装饰防火门	2100	2090							
模压防火门			M2FM5-0821	M2FM5-0921	M2FM5-1021	M2FM5-1221	M2FM5-1521	M2FM5-1821	M2FM5-2121
管井防火门	2400	2390							
防火窗			M2FM5-0824	M2FM5-0924	M2FM5-1024	M2FM5-1224	M2FM5-1524	M2FM5-1824	M2FM5-2124
防火卷帘	2700	2690							
带小门卷帘			M2FM5-0827	M2FM5-0927	M2FM5-1027	M2FM5-1227	M2FM5-1527	M2FM5-1827	M2FM5-2127
侧平卷帘									
附录	M2FM5木装饰防火门选用图							图集号	12J609
								审核	顾伟岳
								页	54



钢防火门	洞口尺寸	800	900	1000	1200	1500	1800	2100	钢防火门 木防火门 木装饰防火门 模压防火门 管井防火门 防火窗 防火卷帘 带小门卷帘 侧平卷帘		
	框口尺寸	780	880	980	1180	1480	1780	2080			
木防火门		45, 690, 45	45, 790, 45	45, 890, 45	45, 1090, 45	45, 1390, 45	45, 1690, 45	45, 1990, 45			
木装饰防火门	2100 2090										
			M2FM6-0821	M2FM6-0921	M2FM6-1021	M2FM6-1221	M2FM6-1521	M2FM6-1821	M2FM6-2121		
模压防火门	2400 2390										
			M2FM6-0824	M2FM6-0924	M2FM6-1024	M2FM6-1224	M2FM6-1524	M2FM6-1824	M2FM6-2124		
管井防火门	2700 2690										
			M2FM6-0827	M2FM6-0927	M2FM6-1027	M2FM6-1227	M2FM6-1527	M2FM6-1827	M2FM6-2127		
防火窗	<p style="text-align: center;"><b>M2FM6木装饰防火门选用图</b></p>								图集号	12J609	
防火卷帘									审核	原伯岳	彭作岳
带小门卷帘	附录								附录		

侧防火门  
木防火门  
双扇防火门  
横压防火门  
管井防火门  
防火窗  
防火卷帘  
带小门卷帘  
侧平卷帘  
附录

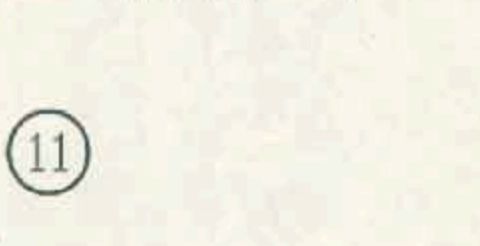
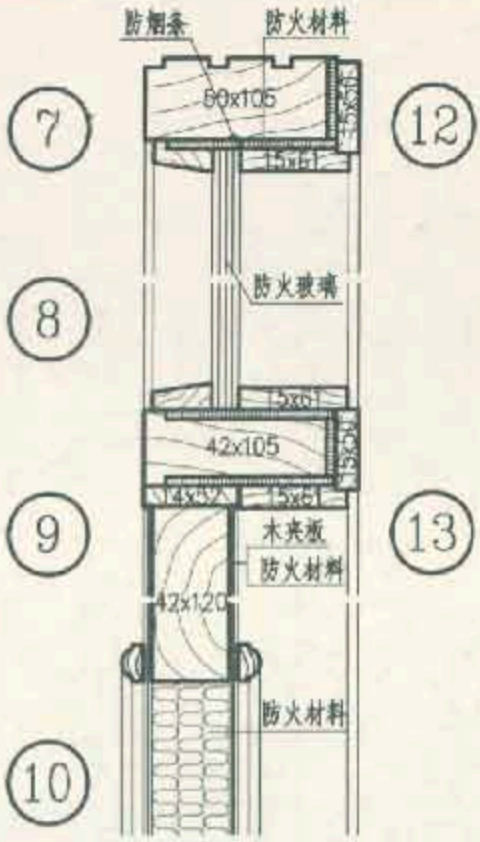
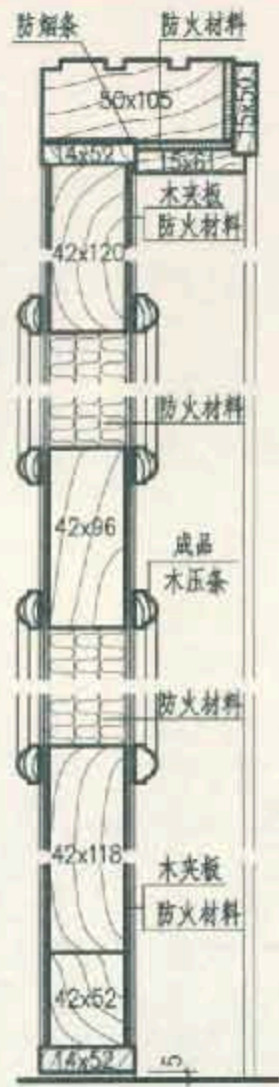
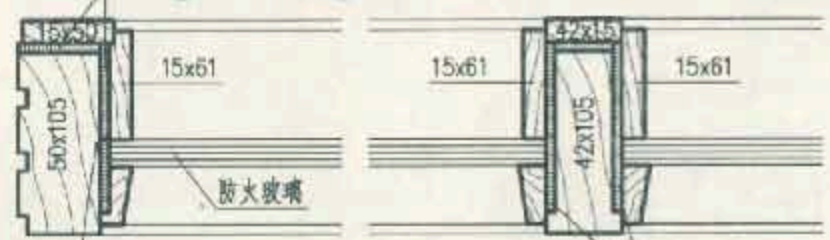
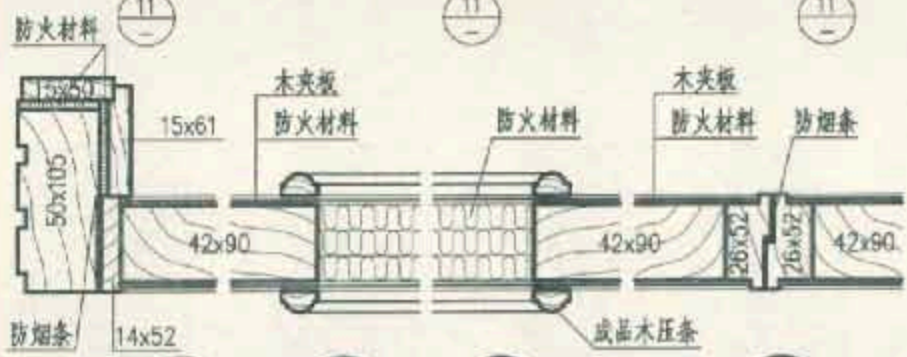
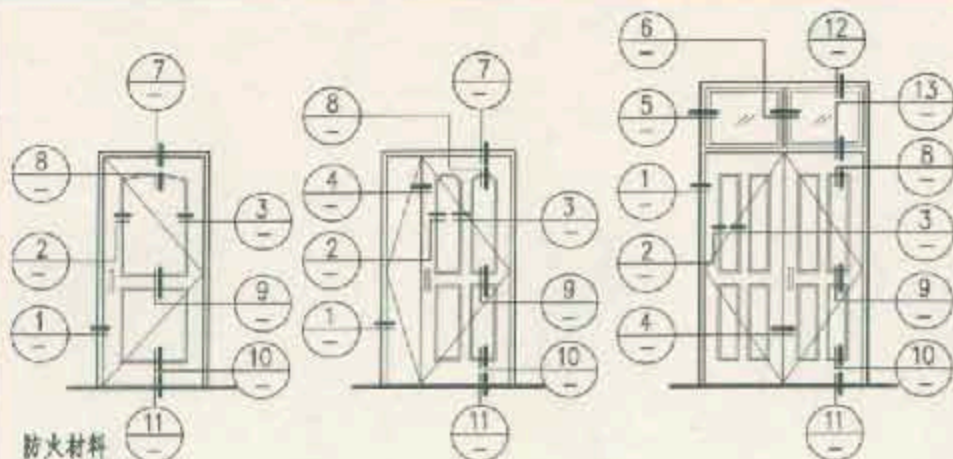

M2FM1~M2FM6木装饰防火门构造							图样号	12J609
审核	顾伯岳	设计	王松光	校对	顾文管	页	56	

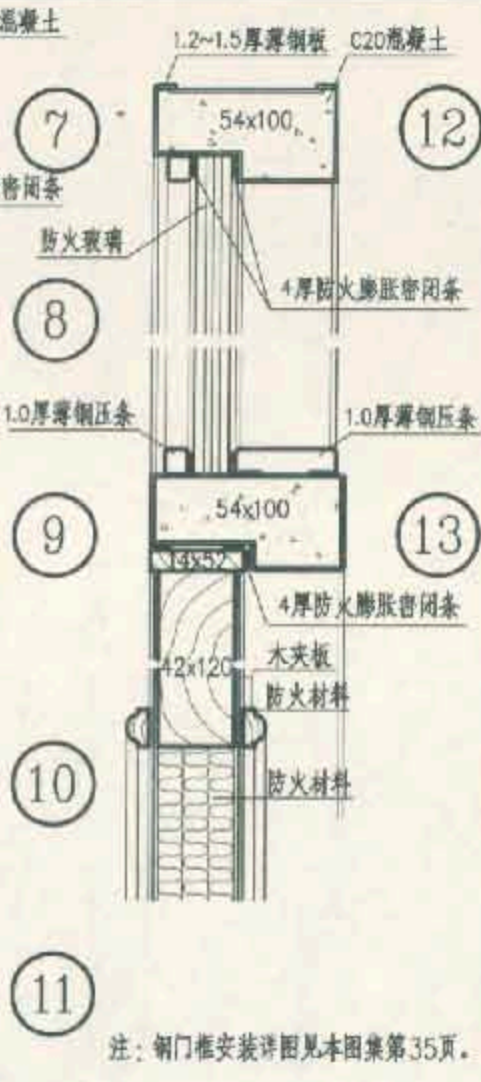
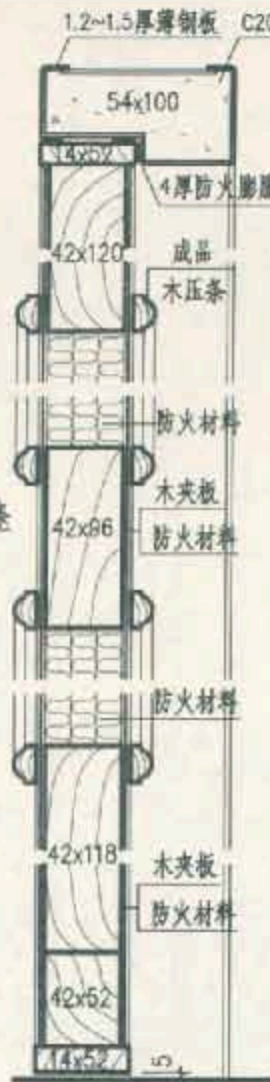
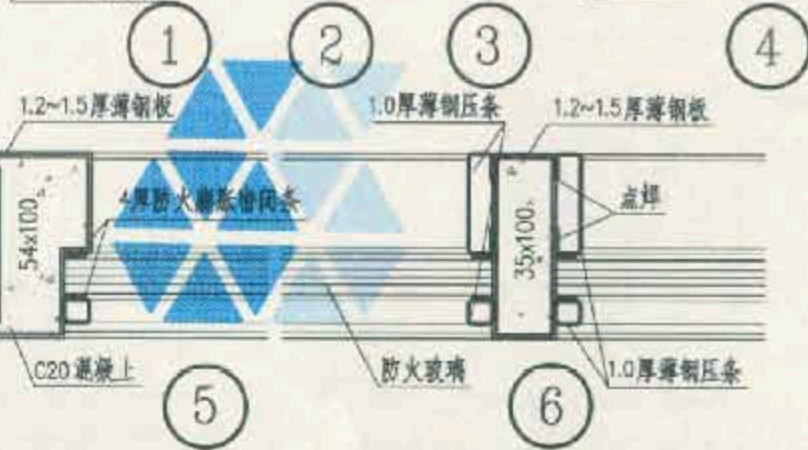
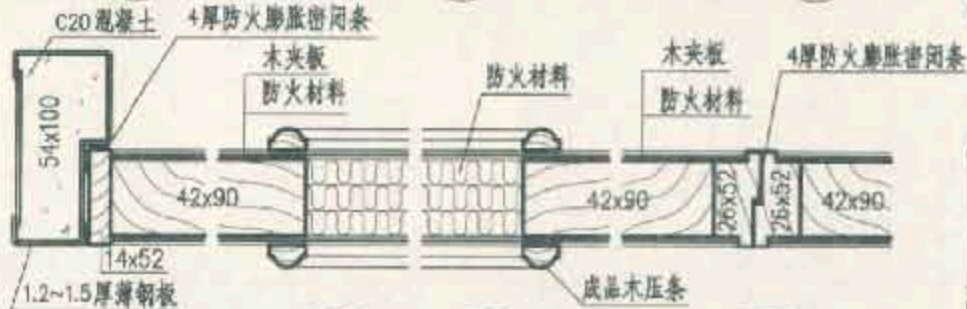
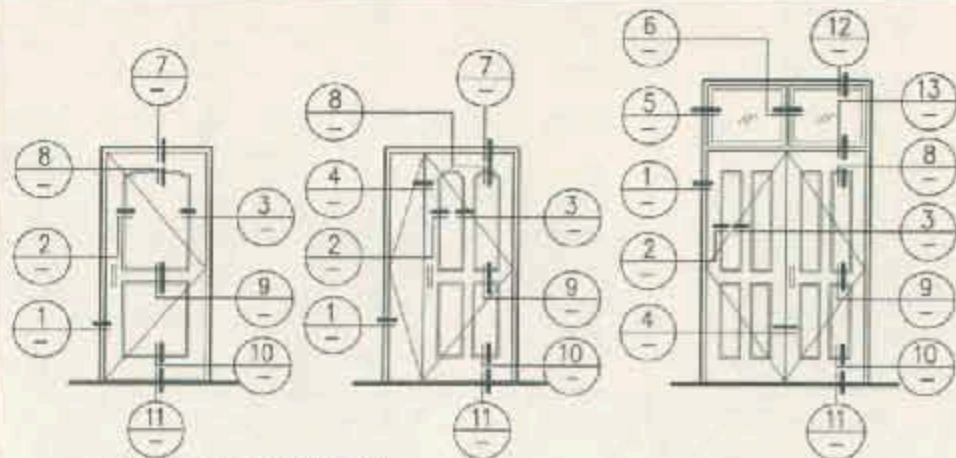

注：钢门框安装详图见本图集第35页。

M2FM1~M2FM6钢框木装饰防火门构造							图集号	12J609
审核	顾德岳	刘德岳	校对	王皓	设计	吴莹	页	57

钢防火门	洞口尺寸		800	900	1000	1200	1500	1800	2100	
	框口尺寸		780	880	980	1180	1480	1780	2080	
木防火门	2100	2090	45 690 45	45 790 45	45 890 45	45 1090 45	45 1390 45	45 1690 45	45 1990 45	
木装饰防火门										
机械防火门	2400	2390	5 2340 45	5 2340 45	5 2340 45	5 2340 45	5 2340 45	5 2340 45	5 2340 45	
管井防火门										
防火窗	2700	2690	5 2040 45	5 2040 45	5 2040 45	5 2040 45	5 2040 45	5 2040 45	5 2040 45	
防火卷帘										
带小门卷帘										
侧平卷帘										
附录	M2FM7木装饰防火门选用图								图集号	12J609
	审核	顾怡奇	设计	王根光	校对	王根光	设计	顾怡奇	页	58

钢防火门  
 木防火门  
 木夹板防火  
 模压防火门  
 管井防火门  
 防火窗  
 防火卷帘  
 带小门卷帘  
 侧平卷帘  
 附录

钢防火门  
 木防火门  
 木夹板防火  
 模压防火门  
 管井防火门  
 防火窗  
 防火卷帘  
 带小门卷帘  
 侧平卷帘  
 附录

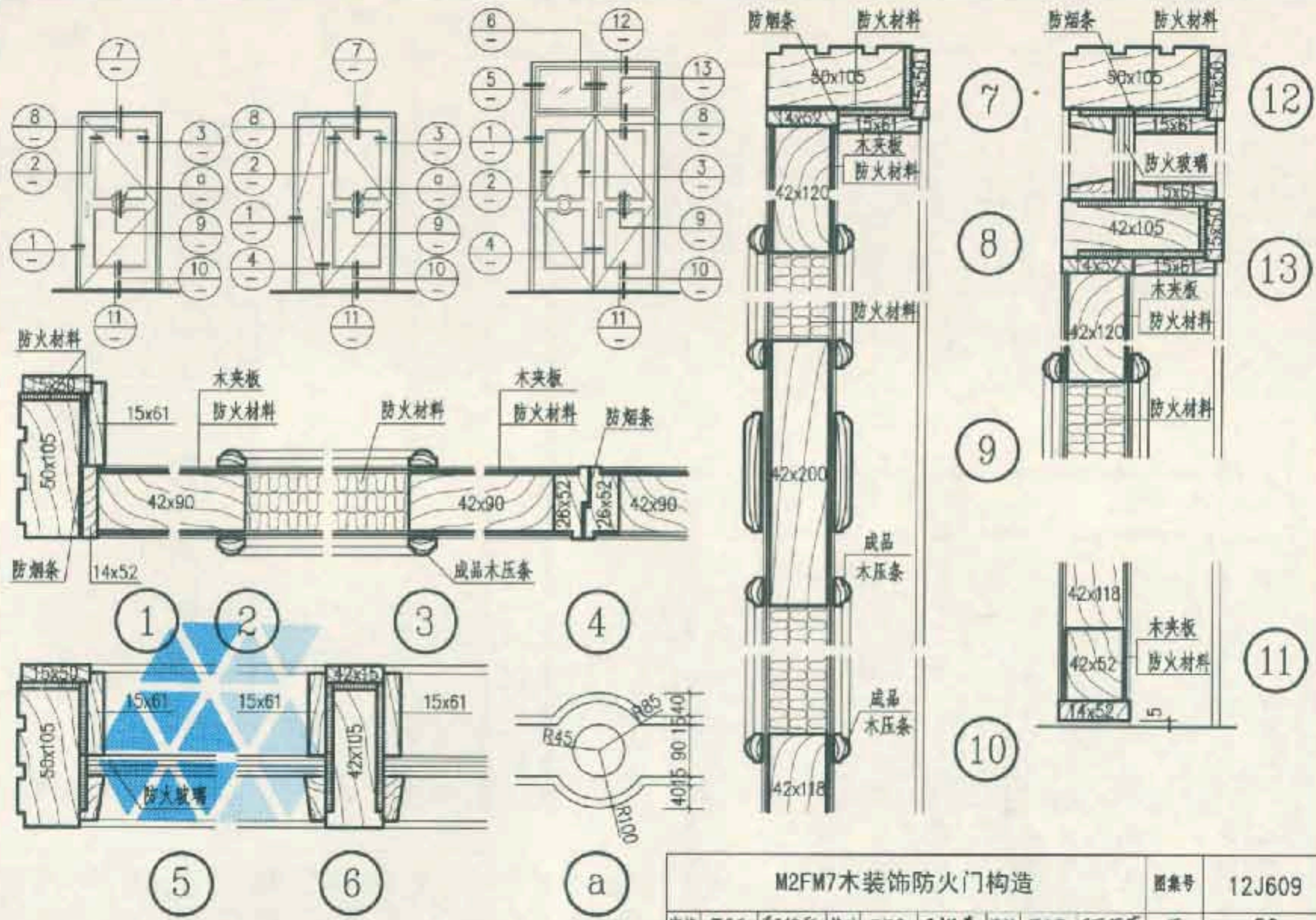

M2FM7木装饰防火门构造							图集号	12J609
审核	顾德岳	张仲岳	校对	王祖光	王祖光	设计	顾德岳	顾德岳
							页	59

钢防火门

木夹防火门

木装饰防火门

普通防火门

管井防火门

防火窗

防火卷帘

带小门卷帘

侧平卷帘

附录

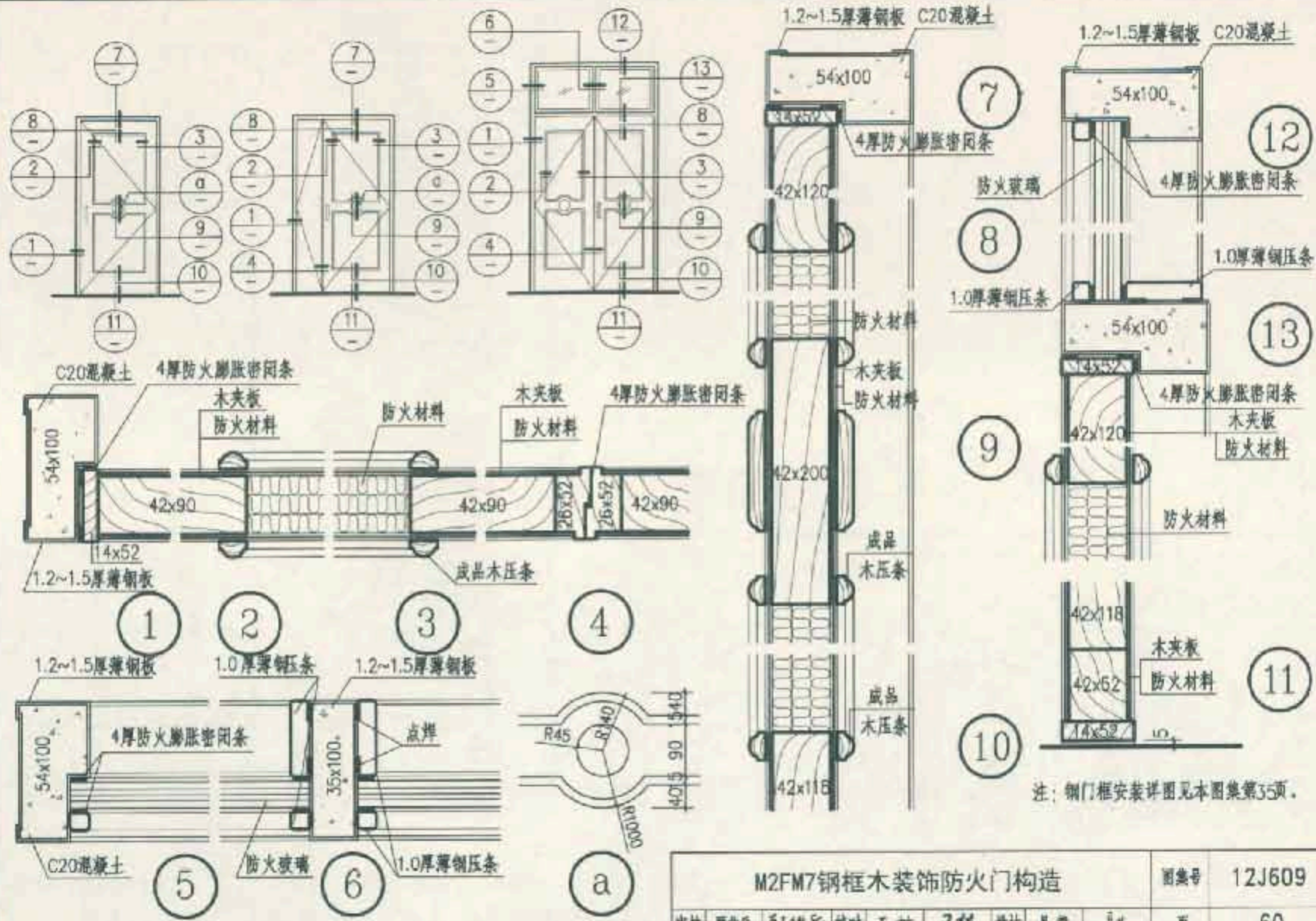





















M2FM7钢框木装饰防火门构造

图集号 12J609











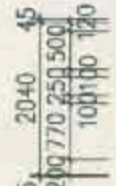









审核 原伯岳 设计 王浩 校对 王浩 设计 吴莹

页 60











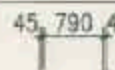
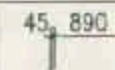
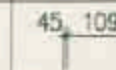

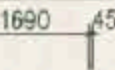
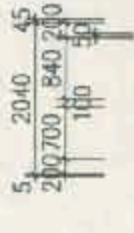

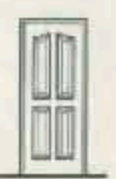



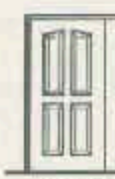
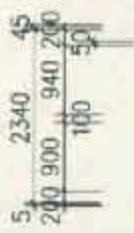
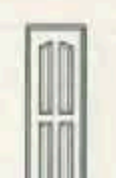



钢防火门  
 木防火门  
 木装饰防火门  
 卷帘防火门  
 管井防火门  
 防火窗  
 防火卷帘  
 带小门卷帘  
 侧开卷帘  
 附录











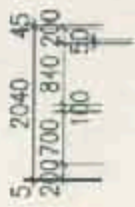

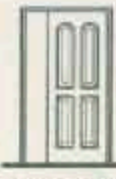

洞口尺寸		800	900	1000	1200	1500	1800	2100
框口尺寸		780	880	980	1180	1480	1780	2080
		45 690 45	45 790 45	45 890 45	45 1090 45	45 1390 45	45 1690 45	45 1990 45
2100	2090	 YFM1-0821	 YFM1-0921	 YFM1-1021	 YFM1-1221	 YFM1-1521	 YFM1-1821	 YFM1-2121
	2400	 YFM1-0824	 YFM1-0924	 YFM1-1024	 YFM1-1224	 YFM1-1524	 YFM1-1824	 YFM1-2124
2700	2690	 YFM1-0827	 YFM1-0927	 YFM1-1027	 YFM1-1227	 YFM1-1527	 BM18-1827	 YFM1-2127

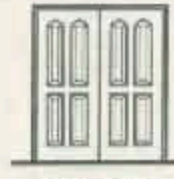
钢防火门  
 木防火门  
 木装饰防火门  
 卷帘防火门  
 管井防火门  
 防火窗  
 防火卷帘  
 带小门卷帘  
 侧开卷帘  
 附录

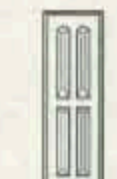
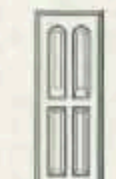
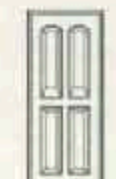
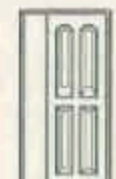
消防门	洞口尺寸		800	900	1000	1200	1500	1800	2100		
	框口尺寸		780	880	980	1180	1480	1780	2080		
木防火门			45, 890, 45	45, 790, 45	45, 890, 45	45, 1090, 45	45, 1390, 45	45, 1690, 45	45, 1990, 45		
木防火门	2100	2090		 YFM2-0821	 YFM2-0921	 YFM2-1021	 YFM2-1221	 YFM2-1521	 YFM2-1821	 YFM2-2121	
木防火门				2400	2390		 YFM2-0824	 YFM2-0924	 YFM2-1024	 YFM2-1224	 YFM2-1524
木防火门	2700	2690					 YFM2-0827	 YFM2-0927	 YFM2-1027	 YFM2-1227	 YFM2-1527
防火窗				YFM2模压板防火门选用图							
防火卷帘	审核	顾怡然	孙伟兵								
防火卷帘	YFM2模压板防火门选用图									附录	
带小门卷帘										YFM2模压板防火门选用图	
侧平卷帘	YFM2模压板防火门选用图										
附录										YFM2模压板防火门选用图	

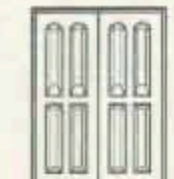
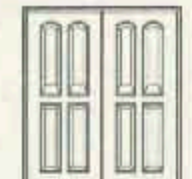

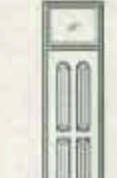
		洞口尺寸	800	900	1000	1200	1500	1800	2100	钢防火门	
		框口尺寸	780	880	980	1180	1480	1780	2080	木防火门	
			45, 690, 45 	45, 790, 45 	45, 890, 45 	45, 1090, 45 	45, 1390, 45 	45, 1690, 45 	45, 1990, 45 	木装饰防火门	
2100	2090		 YFM3-0821	 YFM3-0921	 YFM3-1021	 YFM3-1221	 YFM3-1521	 YFM3-1821	 YFM3-2121	模压防火门	
	2400	2390		 YFM3-0824	 YFM3-0924	 YFM3-1024	 YFM3-1224	 YFM3-1524	 YFM3-1824	 YFM3-2124	管井防火门
2700	2690		 YFM3-0827	 YFM3-0927	 YFM3-1027	 YFM3-1227	 YFM3-1527	 YFM3-1827	 YFM3-2127	防火窗	
											防火卷帘
											带小门卷帘
											侧拉卷帘
YFM3模压板防火门选用图									图集号	12J609	附录
									审核 顾伟岳 孙伟兵 校对 王程光 孙祖亮 设计 顾永刚 顾志香	页	

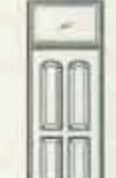
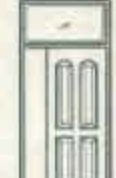
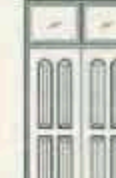
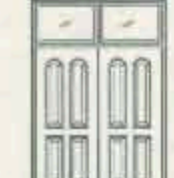
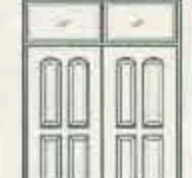
钢防火门	洞口尺寸	800	900	1000	1200	1500	1800	2100	
	框口尺寸	780	880	980	1180	1480	1780	2080	
木防火门		45, 690, 45	45, 790, 45	45, 890, 45	45, 1090, 45	45, 1390, 45	45, 1690, 45	45, 1990, 45	
木装饰防火门	2100		 YFM4-0821	 YFM4-0921	 YFM4-1021	 YFM4-1221	 YFM4-1521	 YFM4-1821	 YFM4-2121
模压防火门	2090								
管井防火门	2400		 YFM4-0824	 YFM4-0924	 YFM4-1024	 YFM4-1224	 YFM4-1524	 YFM4-1824	 YFM4-2124
防火窗	2390								
防火卷帘	2700		 YFM4-0827	 YFM4-0927	 YFM4-1027	 YFM4-1227	 YFM4-1527	 YFM4-1827	 YFM4-2127
带小门卷帘	2690								
侧平卷帘									
附录	YFM4模压板防火门选用图							图类号	12J609
	审核 顾德岳 设计 顾德岳 校对 王祖光 王祖光							页	64

侧防火门	洞口尺寸	800	900	1000	1200	1500	1800	2100		
	框口尺寸	780	880	980	1180	1480	1780	2080		
		45, 690, 45	45, 790, 45	45, 890, 45	45, 1090, 45	45, 1390, 45	45, 1690, 45	45, 1990, 45		
木防火门	木装防火门	2100 2090								
			YFM5-0821	YFM5-0921	YFM5-1021	YFM5-1221	YFM5-1521	YFM5-1821	YFM5-2121	
			管井防火门	2400 2390						
YFM5-0824	YFM5-0924	YFM5-1024			YFM5-1224	YFM5-1524	YFM5-1824	YFM5-2124		
防火窗	2700 2690									
		YFM5-0827	YFM5-0927	YFM5-1027	YFM5-1227	YFM5-1527	YFM5-1827	YFM5-2127		
		防火卷帘	带小门卷帘	<b>YFM5模压板防火门选用图</b>						
							页	65		
审核 顾怡佳 设计 王祖光 王祖光 校对 王祖光 王祖光 设计 顾怡佳 顾怡佳										

附录

附录

钢防火门	洞口尺寸	800	900	1000	1200	1500	1800	2100	
	框口尺寸	780	880	980	1180	1480	1780	2080	
木防火门		45, 690, 45	45, 790, 45	45, 890, 45	45, 1090, 45	45, 1390, 45	45, 1690, 45	45, 1990, 45	
木装饰防火门	2100		 YFM6-0821	 YFM6-0921	 YFM6-1021	 YFM6-1221	 YFM6-1521	 YFM6-1821	 YFM6-2121
模压防火门	2080		 YFM6-0824	 YFM6-0924	 YFM6-1024	 YFM6-1224	 YFM6-1524	 YFM6-1824	 YFM6-2124
管井防火门	2400		 YFM6-0827	 YFM6-0927	 YFM6-1027	 YFM6-1227	 YFM6-1527	 YFM6-1827	 YFM6-2127
防火窗	2390		 YFM6-0827	 YFM6-0927	 YFM6-1027	 YFM6-1227	 YFM6-1527	 YFM6-1827	 YFM6-2127
防火卷帘	2700		<p style="text-align: center;"><b>YFM6模压板防火门选用图</b></p>						
带小门卷帘	2690		<p>审核: 顾怡岳 彭作新 校对: 王振光 王子健 设计: 顾京雷 顾京雷</p>	<p>图索号: 12J609</p>	<p>页: 66</p>				
侧平卷帘									
附录									

铜防火门  
木防火门  
木装防火门  
耐火防火门  
管井防火门  
防火门  
防火卷帘  
防火卷帘  
带小门卷帘  
侧平卷帘  
附录

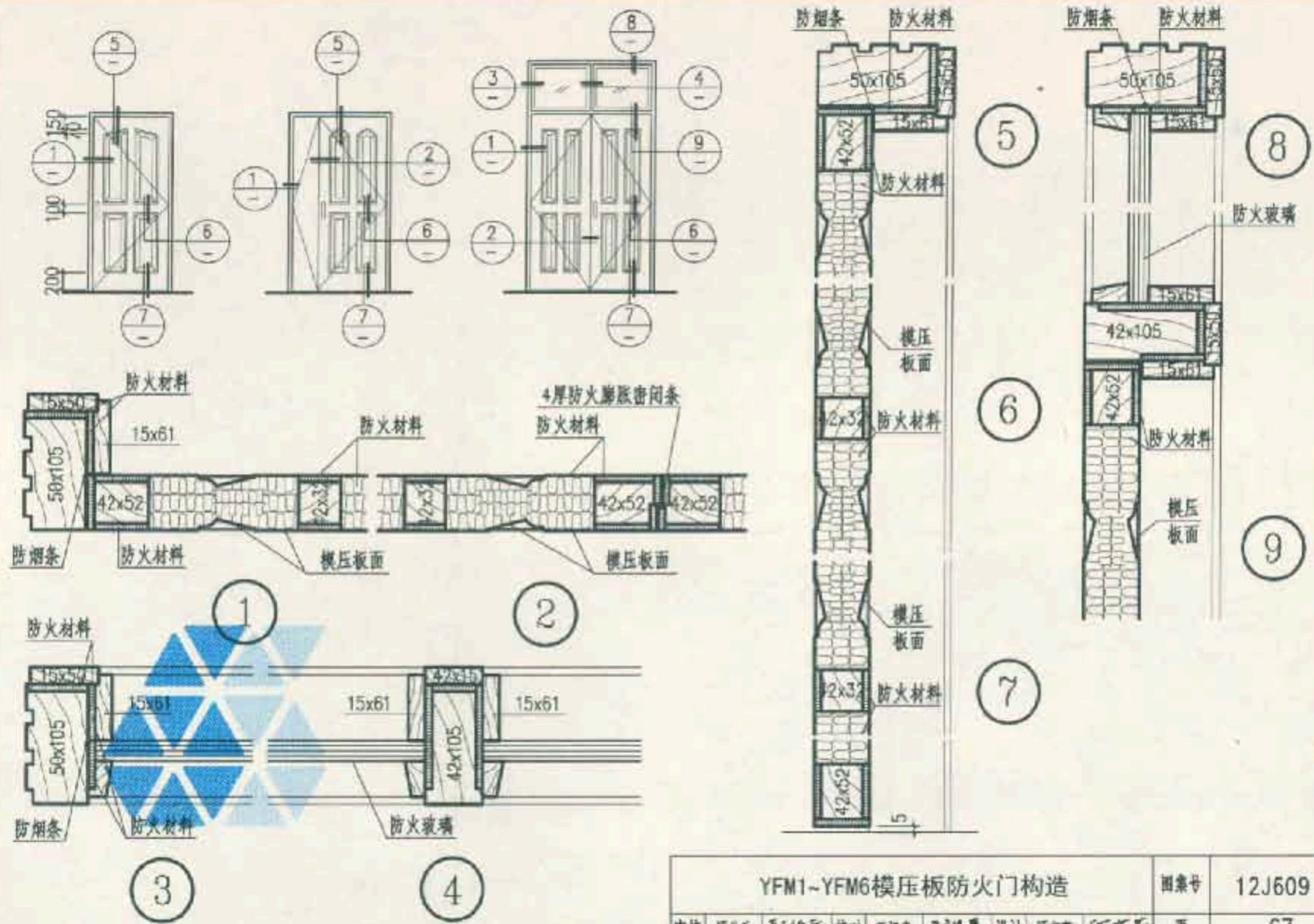

YFM1-YFM6模压板防火门构造								图号	12J609	
审核	顾怡廷	彭伯新	校对	王超光	王洪亮	设计	顾京雷	顾京雷	页	67

铜防火门  
木防火门  
木装防火门  
耐火防火门  
管井防火门  
防火门  
防火卷帘  
防火卷帘  
带小门卷帘  
侧平卷帘  
附录

钢防火门

木防火门

木装防火门

模压防火门

管井防火门

防火窗

防火卷帘

带小门卷帘

侧平卷帘

附录

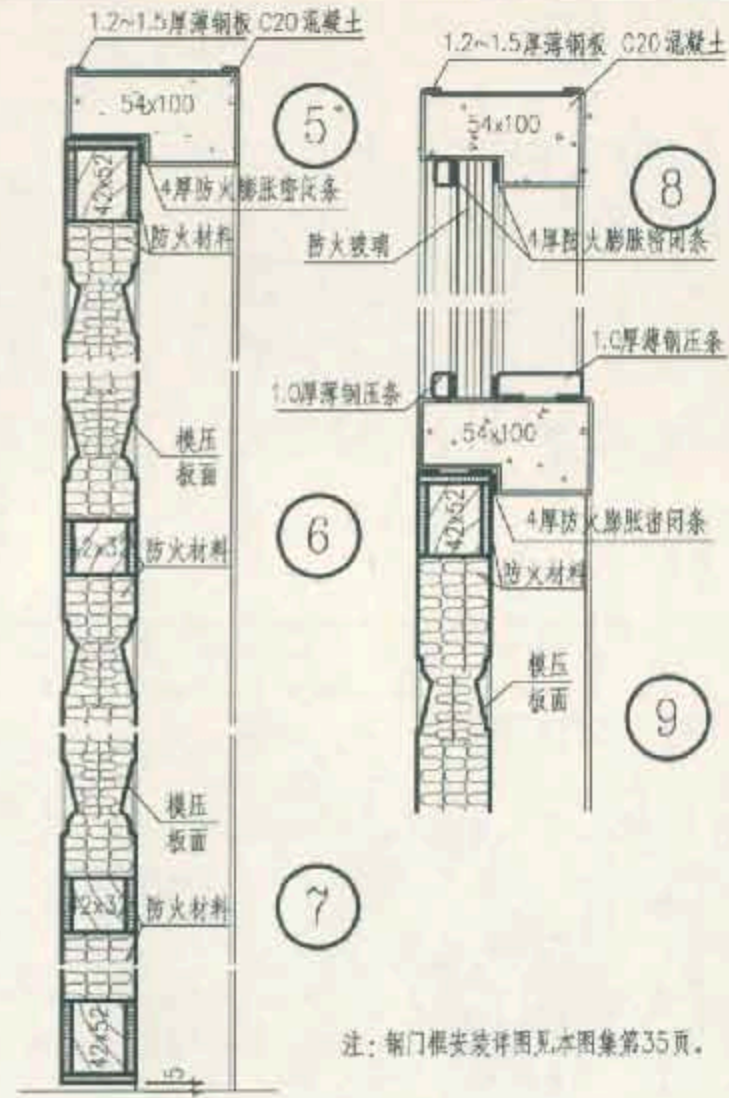
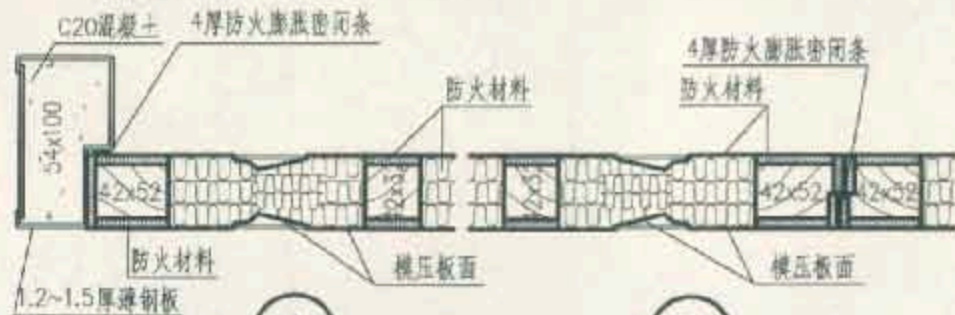
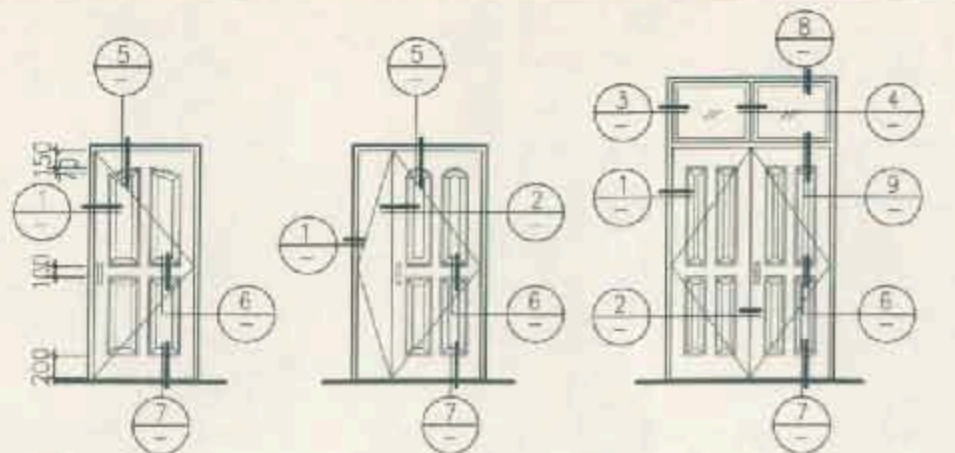

注：钢门框安装详图见本图集第35页。

YFM1~YFM6钢框模压板防火门构造								图集号	12J609
审核	顾伯岳	彭甲兵	校对	王磊	设计	吴望	吴家	页	68

钢防火门  
 木防火门  
 木装饰防火门  
 模压防火门  
 管井防火门  
 防火窗  
 防火卷帘  
 带小门卷帘  
 侧平卷帘  
 附录

钢防火门  
 木防火门  
 木装饰防火门  
 模压防火门  
 管井防火门  
 防火窗  
 防火卷帘  
 带小门卷帘  
 侧平卷帘  
 附录

		洞口尺寸	800	900	1000	1200	1500	1800	2100
		框口尺寸	780	880	980	1180	1480	1780	2080
			45, 690, 45	45, 790, 45	45, 890, 45	45, 1090, 45	45, 1390, 45	45, 1690, 45	45, 1990, 45
2100	2090								
			YFM7-0821	YFM7-0921	YFM7-1021	YFM7-1221	YFM7-1521	YFM7-1821	YFM7-2121
2400	2390								
			YFM7-0824	YFM7-0924	YFM7-1024	YFM7-1224	YFM7-1524	YFM7-1824	YFM7-2124
2700	2690								
			YFM7-0827	YFM7-0927	YFM7-1027	YFM7-1227	YFM7-1527	YFM7-1827	YFM7-2127

YFM7模压板防火门选用图

图集号 12J609

审核 顾德岳 设计 王祖光 王祖光 设计 顾友曾 顾友曾

页 69

钢防火门  
 木防火门  
 木装防火门  
 承压防火门  
 管井防火门  
 防火窗  
 防火卷帘  
 带小门卷帘  
 侧平卷帘  
 附录

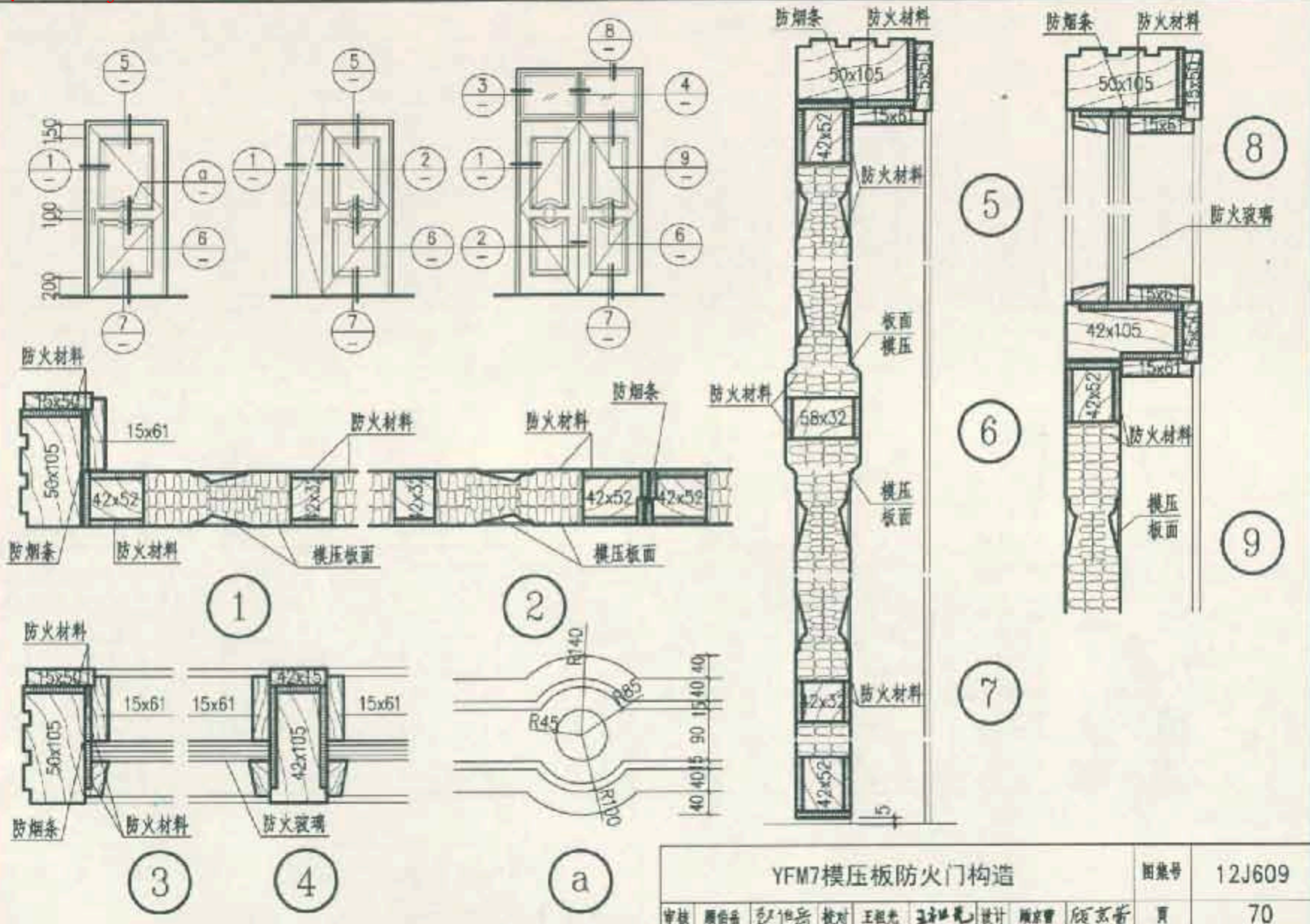

YFM7模压板防火门构造						图样号	12J609	
审核	顾岳岳	邵世岳	校对	王祖光	王祖光	设计	顾京雷 顾京雷	
							页	70



钢防火门  
木防火门  
木装防火门  
横压防火门  
管井防火门  
防火窗  
防火卷帘  
带小门卷帘  
割平卷帘  
附录

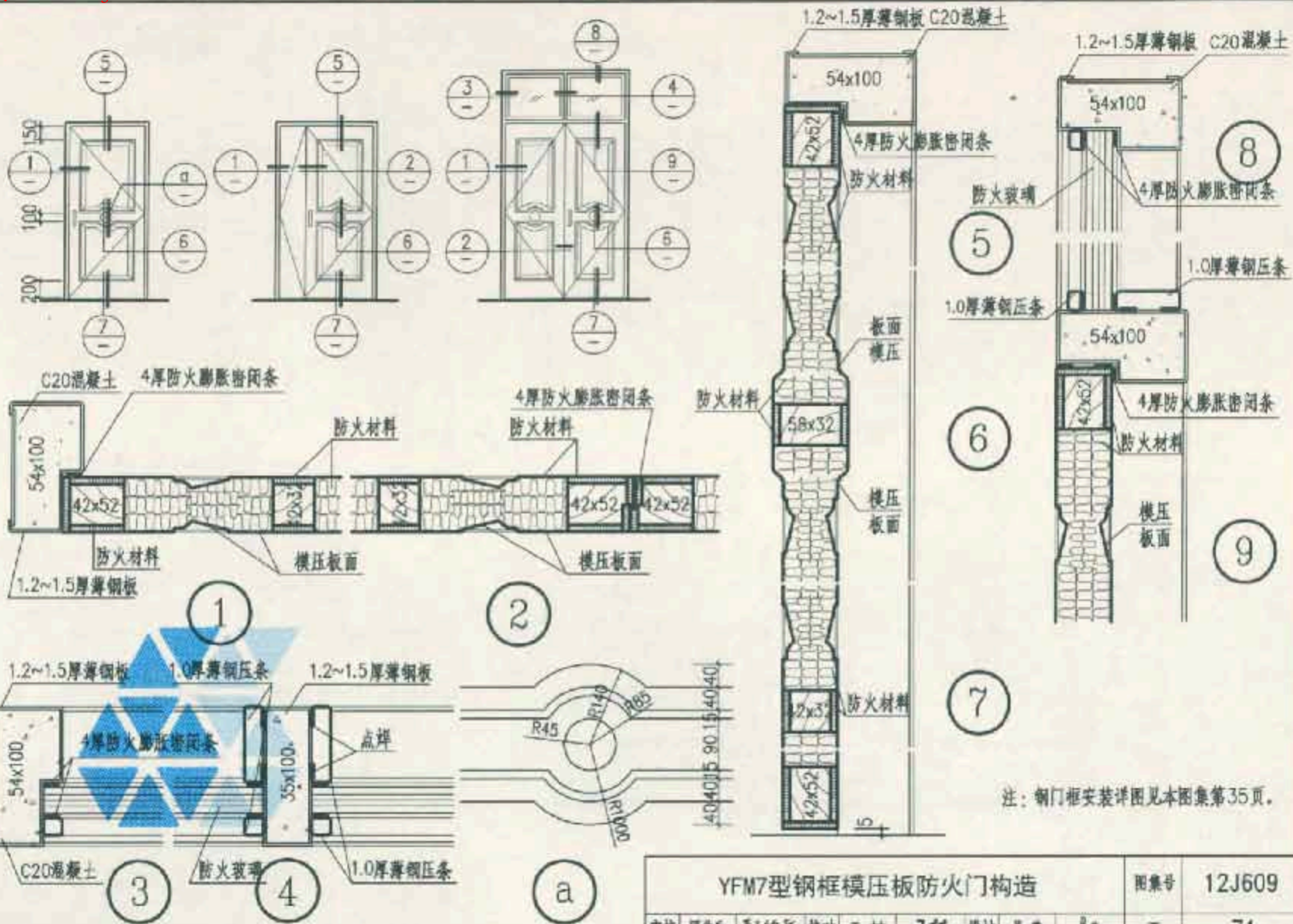

注：钢门框安装详图见本图集第35页。

YFM7型钢框模压板防火门构造							图集号	12J609	
审核	顾伟岳	设计	王静	校对	王静	设计	吴莹	页	71

钢防火门  
木防火门  
木装防火门  
横压防火门  
管井防火门  
防火窗  
防火卷帘  
带小门卷帘  
割平卷帘  
附录

钢防火门  
木防火门  
木胶防火门  
横拉防火门  
管井防火门  
防火窗  
防火卷帘  
防火卷帘  
侧平卷帘  
附录

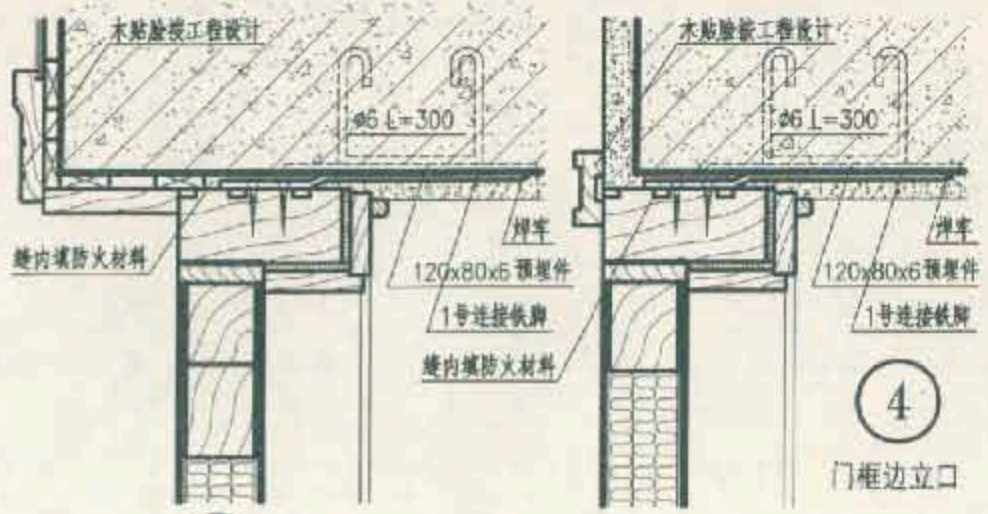
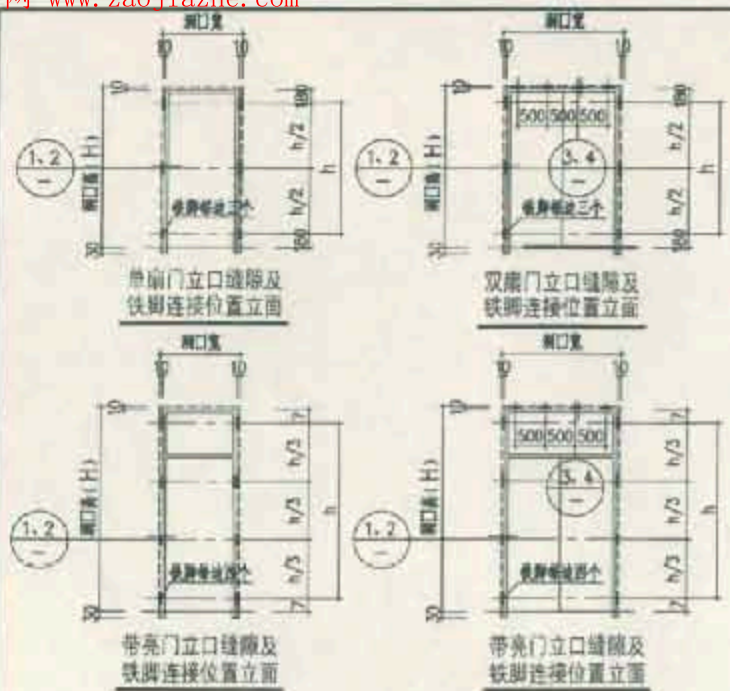

3 门框中立口

4 门框边立口

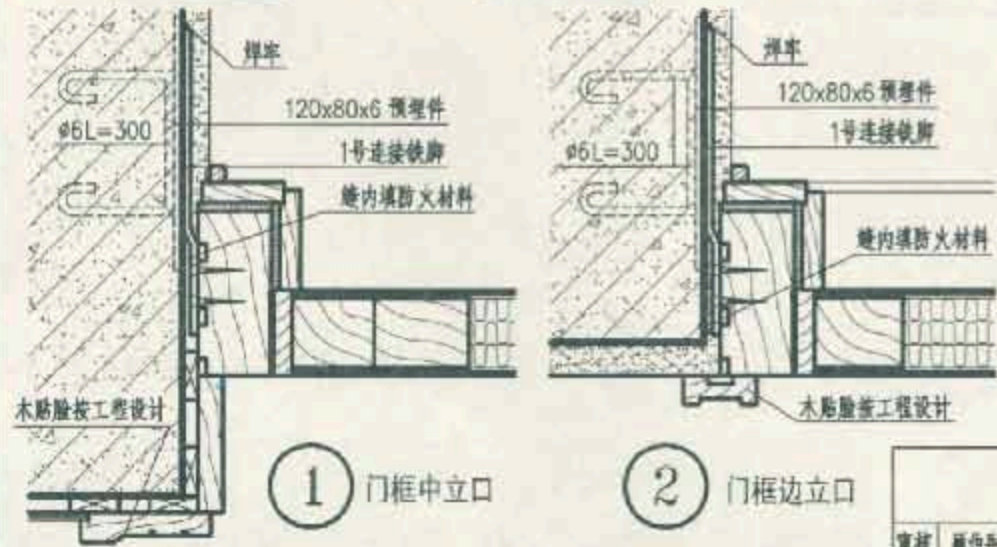

1 门框中立口

2 门框边立口



注:

1. 木压条、木贴脸、筒子板的规格及线型由设计自定。
2. 位于底层及潮湿房间门口筒子板内的墙基面应加做涂料防潮。
3. 适用墙体：钢筋混凝土墙，混凝土空心砌块墙（门两侧的空心砌块用混凝土填充），或做钢筋混凝土构造柱，砖墙，其他轻型防火隔墙（两侧做钢筋混凝土构造柱）。

M1FM、M2FM、YFM木防火门 洞口与门框连接安装详图								图集号	12J609
审核	顾伯岳	设计	王祖光	校对	王祖光	设计	顾家雷	页	72

钢防火门  
木防火门  
木夹防火门  
木装饰防火门  
模压防火门  
管井防火门  
防火窗  
防火卷帘  
带小门卷帘  
带小门卷帘  
平卷帘  
附录

洞口尺寸	600	
框口尺寸	580	
2000	1990	1990
2100	2090	2090
1800	1790	1790
1500	1490	1490

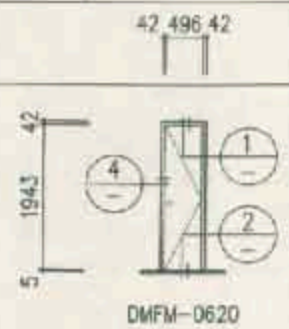

DMFM-0620

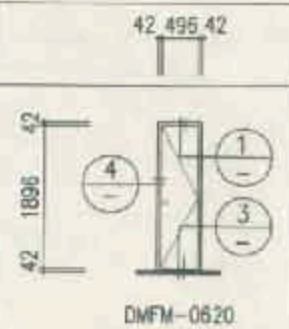

DMFM-0620

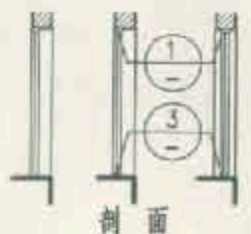

剖面

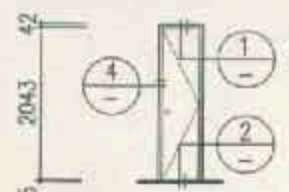

DMFM-0621

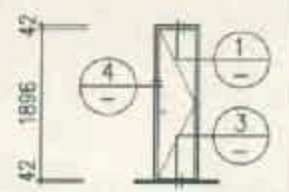

DMFM-0621

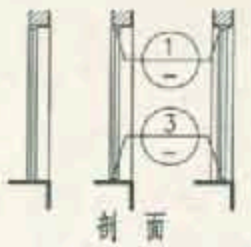

剖面



DMFM-0614

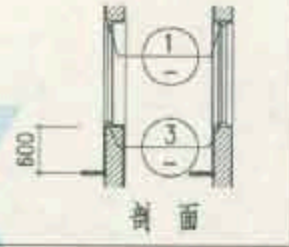

剖面

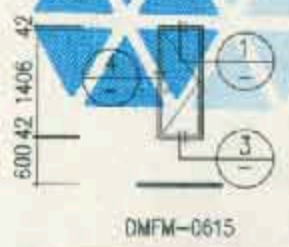

DMFM-0615

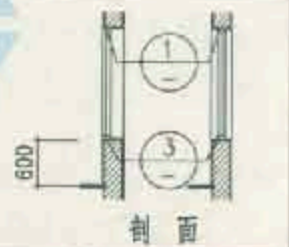

剖面

注：  
1. 本图为丙级防火门。  
2. 所注的防火材料及木夹板均由定点生产厂家提供并负责加工制作成品门，详见厂家说明。  
3. 门框与门洞连接固定铁件详见本图集第72页。

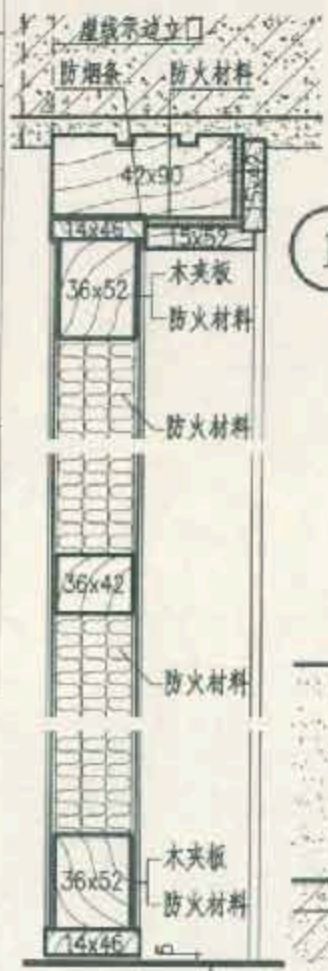

2

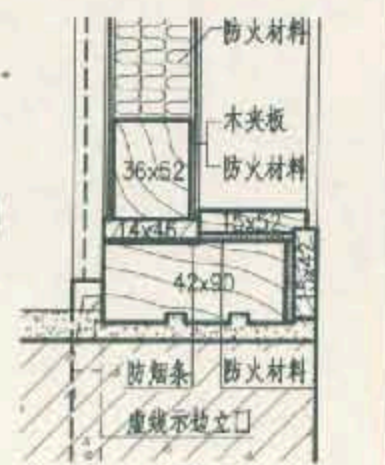

1

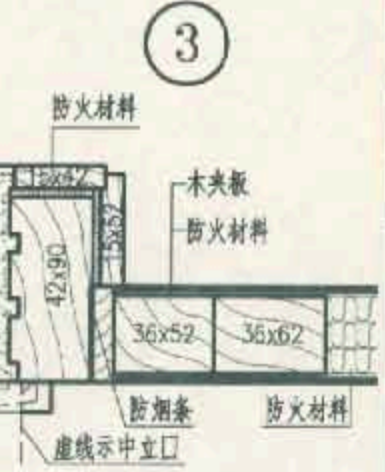

3

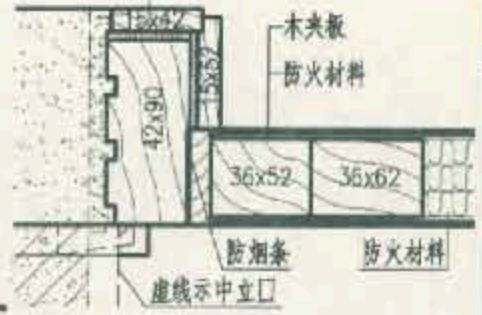

4

DMFM管道井木防火门构造				图集号	12J609
审核	顾德岳	张德兵	校对	王超光	王祖亮
设计	顾家雷	顾玉香	页	73	

钢防火门  
木防火门  
木夹防火门  
木装饰防火门  
模压防火门  
管井防火门  
防火窗  
防火卷帘  
带小门卷帘  
带小门卷帘  
平卷帘  
附录

钢防火门

木防火门

木装防火门

减压防火门

带井防火门

防火窗

防火卷帘

带小门卷帘

侧平卷帘

附录

洞口尺寸

600

框口尺寸

580

42 496 42

42 496 42



DCFM-0620



DCFM-0620

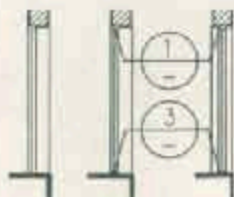

剖面

2000

1990

2100

2090

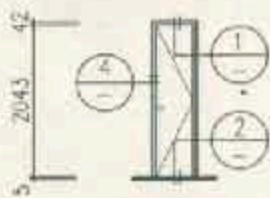

DCFM-0621

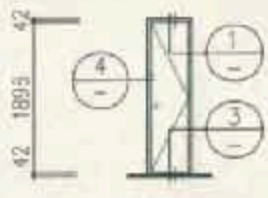

DCFM-0621

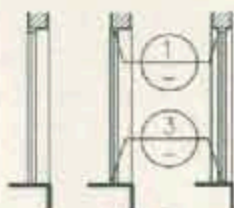

剖面

1800

1790



DCFM-0614

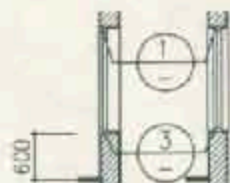

剖面

注：  
1. 本图为丙级防火门。  
2. 门框与门扇连接固定铁件详见本图集第35页。

1500

1490

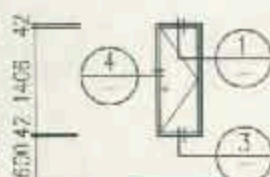

DCFM-0615

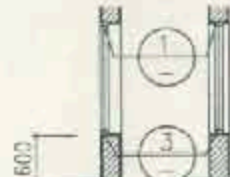

剖面

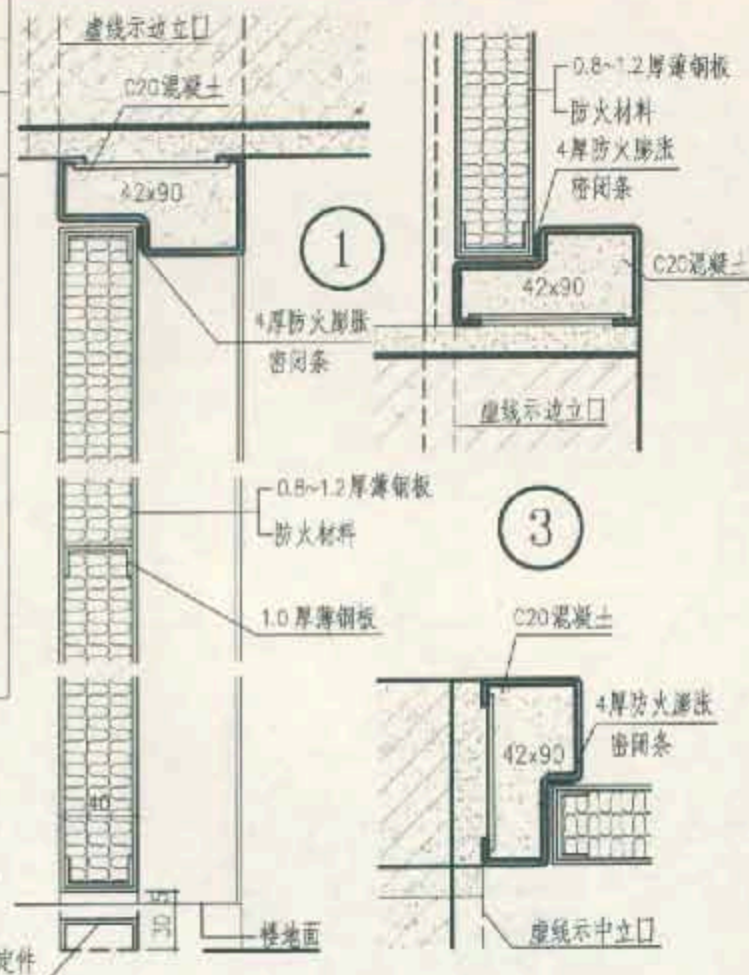

DGFM管道井钢防火门构造

图集号

12J609

审核 顾伯岳 设计 顾志香

页

74



耐火等级	洞口尺寸		600	900	1200	1500	1800	2100	
	框口尺寸		570	870	1170	1470	1770	2070	
木防火门	600	570							
木装饰防火门	900	870							
管井防火门	1200	1170							
防火窗	1500	1470							
防火卷帘	1800	1770							
附录	注：a与b洞口相同但玻璃分格不同。					GFC、BFC、MFC 固定式钢、不锈钢、木防火窗选用图			图集号 12J609
						审核 廖伯岳 校对 王祖光 王祖光 设计 廖京雷 廖京雷			页 76

钢防火门  
木防火门  
木装防火门  
模压防火门  
管井防火门  
防火窗  
防火卷帘  
带小门卷帘  
侧平卷帘  
附录

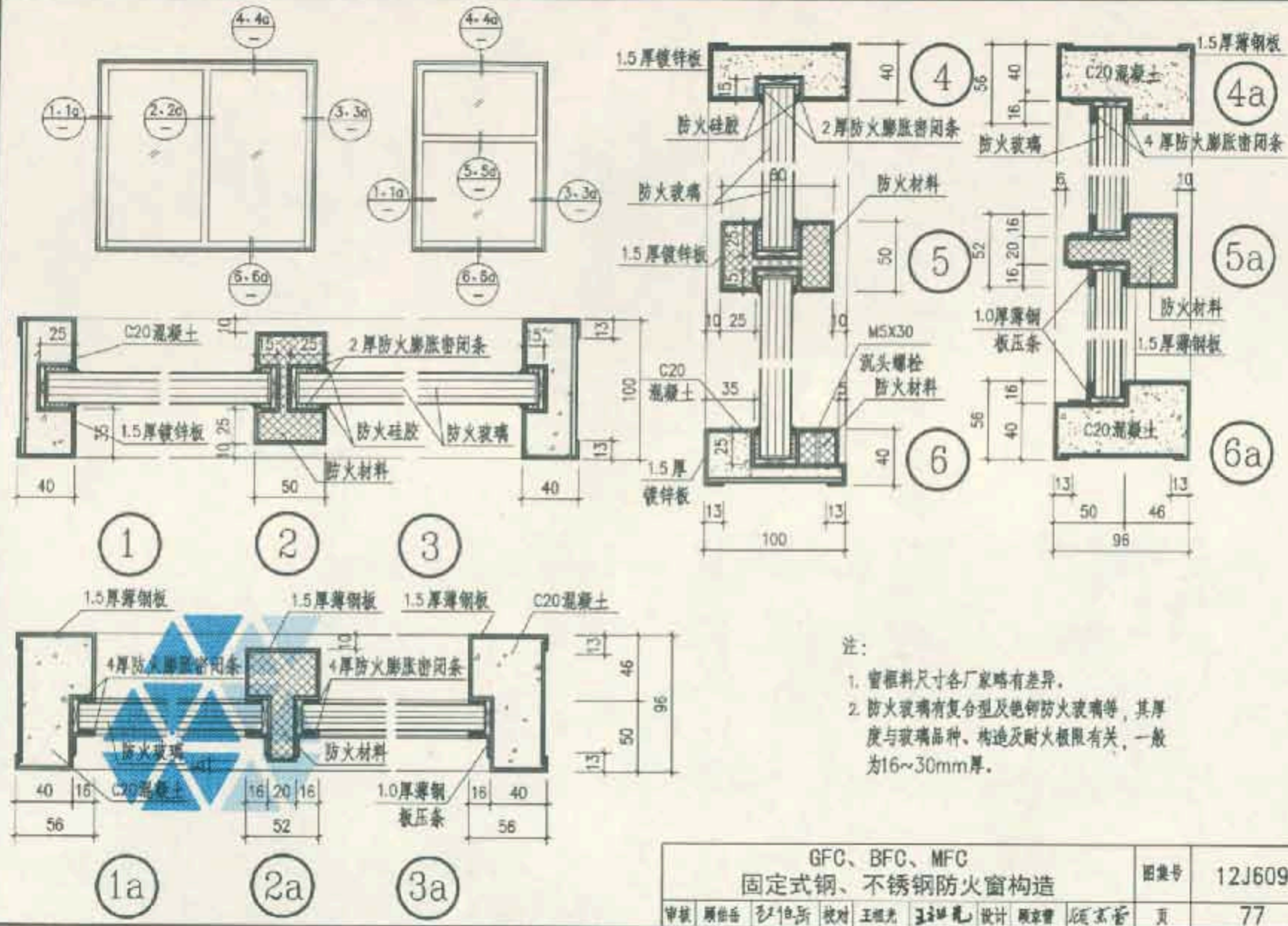

注：  
1. 窗框料尺寸各厂家略有差异。  
2. 防火玻璃有复合型及铯钾防火玻璃等，其厚度与玻璃品种、构造及耐火极限有关，一般为16~30mm厚。

GFC、BFC、MFC 固定式钢、不锈钢防火窗构造						图集号	12J609
审核	顾德岳	孙伯新	校对	王继光	王继光	设计	顾德岳
						页	77

钢防火门  
木防火门  
木装防火门  
模压防火门  
管井防火门  
防火窗  
防火卷帘  
带小门卷帘  
侧平卷帘  
附录

钢防火门  
木防火门  
木装防火门  
樘压防火门  
管井防火门  
防火窗  
防火卷帘  
带小门卷帘  
侧平卷帘  
附录

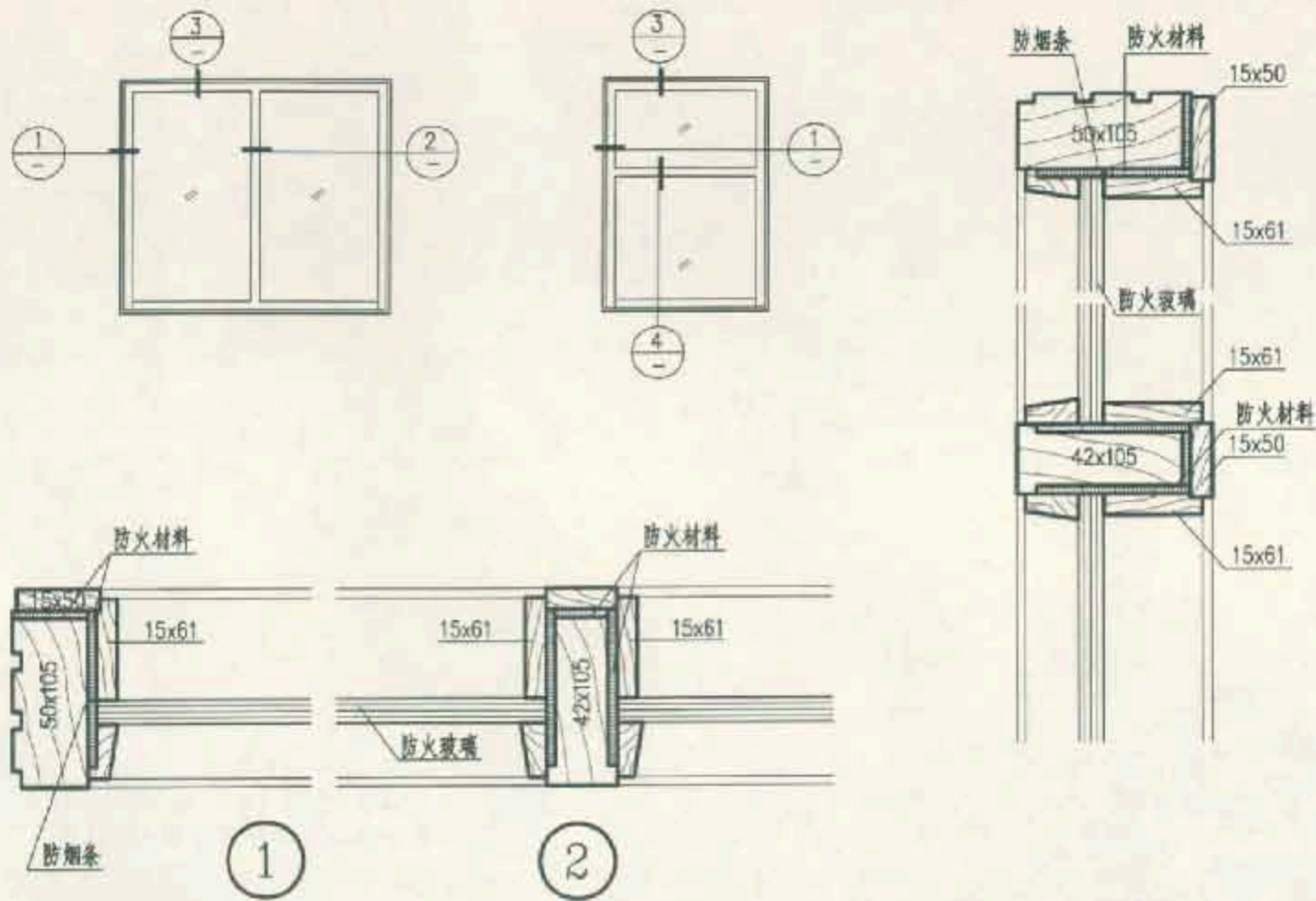

MFC固定式木防火窗构造							图集号	12J609
审核	廖伯岳	设计	王浩	校对	吴堂	页	78	



洞口尺寸	600		900		1200		1500		1800		2100			
	推口尺寸		570		870		1170		1470		1770		2070	
	15 570 15		15 870 15		15 1170 15		15 1470 15		15 1770 15		15 2070 15			
900 870														
	PGFC-0609K PBFC-0609K PMFC-0609K	PGFC-0909K PBFC-0909K PMFC-0909K	PGFC-1209K PBFC-1209K PMFC-1209K	PGFC-1509K PBFC-1509K PMFC-1509K	PGFC-1809K PBFC-1809K PMFC-1809K	PGFC-2109K PBFC-2109K PMFC-2109K								
1200 1170														
	PGFC-0612K PBFC-0612K PMFC-0612K	PGFC-0912K PBFC-0912K PMFC-0912K	PGFC-1212K PBFC-1212K PMFC-1212K	PGFC-1512K PBFC-1512K PMFC-1512K	PGFC-1812K PBFC-1812K PMFC-1812K	PGFC-2112K PBFC-2112K PMFC-2112K								
1500 1470														
	PGFC-0614K PBFC-0614K PMFC-0614K	PGFC-0915K PBFC-0915K PMFC-0915K	PGFC-1215K PBFC-1215K PMFC-1215K	PGFC-1515K PBFC-1515K PMFC-1515K	PGFC-1815K PBFC-1815K PMFC-1815K	PGFC-2115K PBFC-2115K PMFC-2115K								
1800 1770														
	PGFC-0614K PBFC-0614K PMFC-0614K	PGFC-0918K PBFC-0918K PMFC-0918K	PGFC-1218K PBFC-1218K PMFC-1218K	PGFC-1518K PBFC-1518K PMFC-1518K	PGFC-1818K PBFC-1818K PMFC-1818K	PGFC-2118K PBFC-2118K PMFC-2118K								

钢防火门

木防火门

木装防火门

梅压防火门

管井防火门

防火门

防火卷帘

带小门卷帘

侧单卷帘

附录

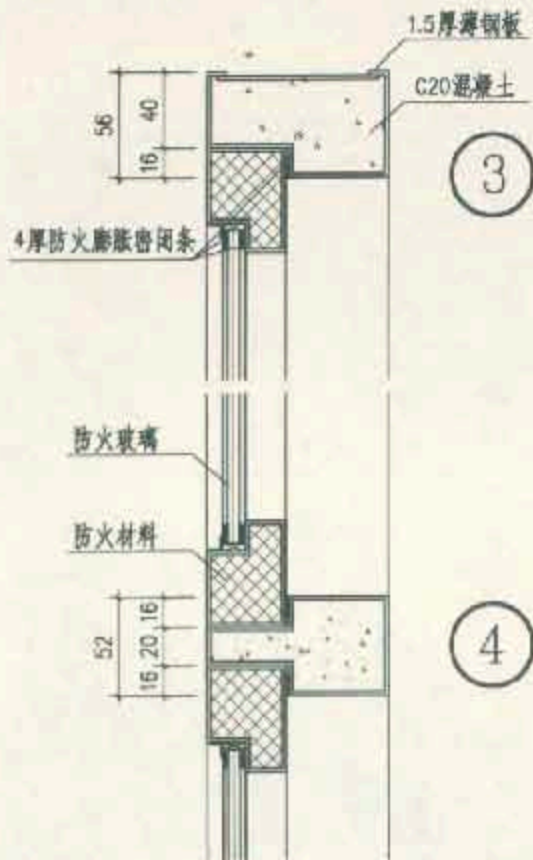
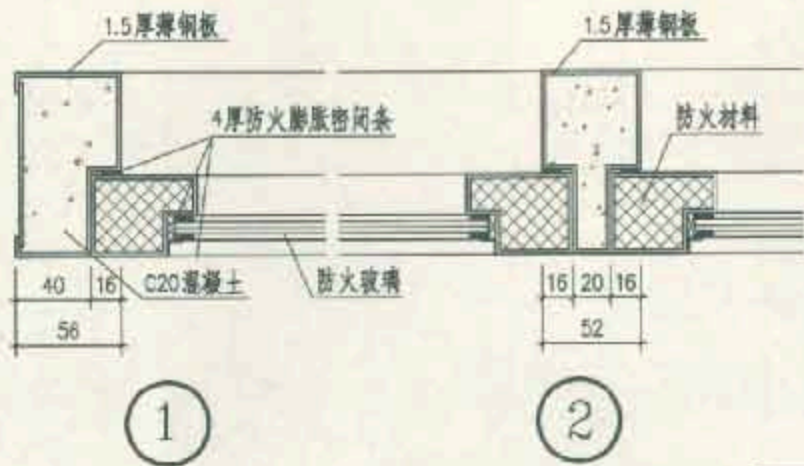
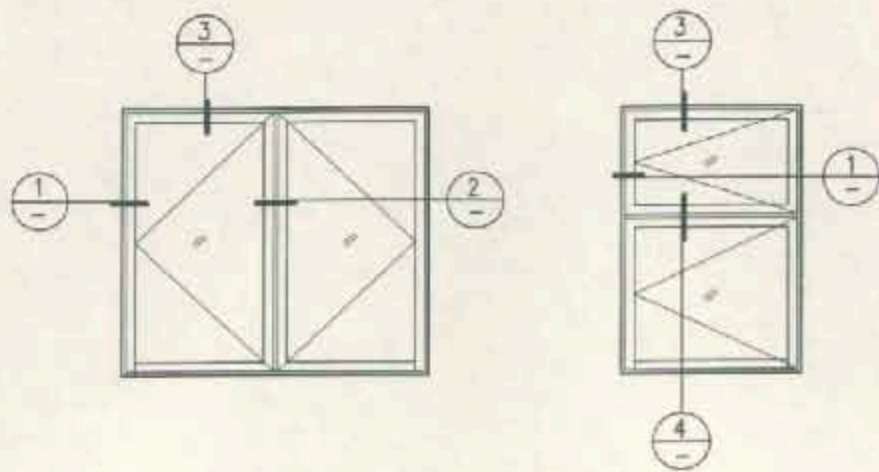

PGFC、PBFC平开钢、不锈钢防火窗构造

图集号

12J609

审核 顾德岳 彭作新 校对 吴莹 设计 王赫 吕辉

页

80



钢防火窗

木防火窗

木夹防火窗

减压防火窗

无井防火窗

防火窗

防火卷帘

带小门卷帘

侧平卷帘

附录

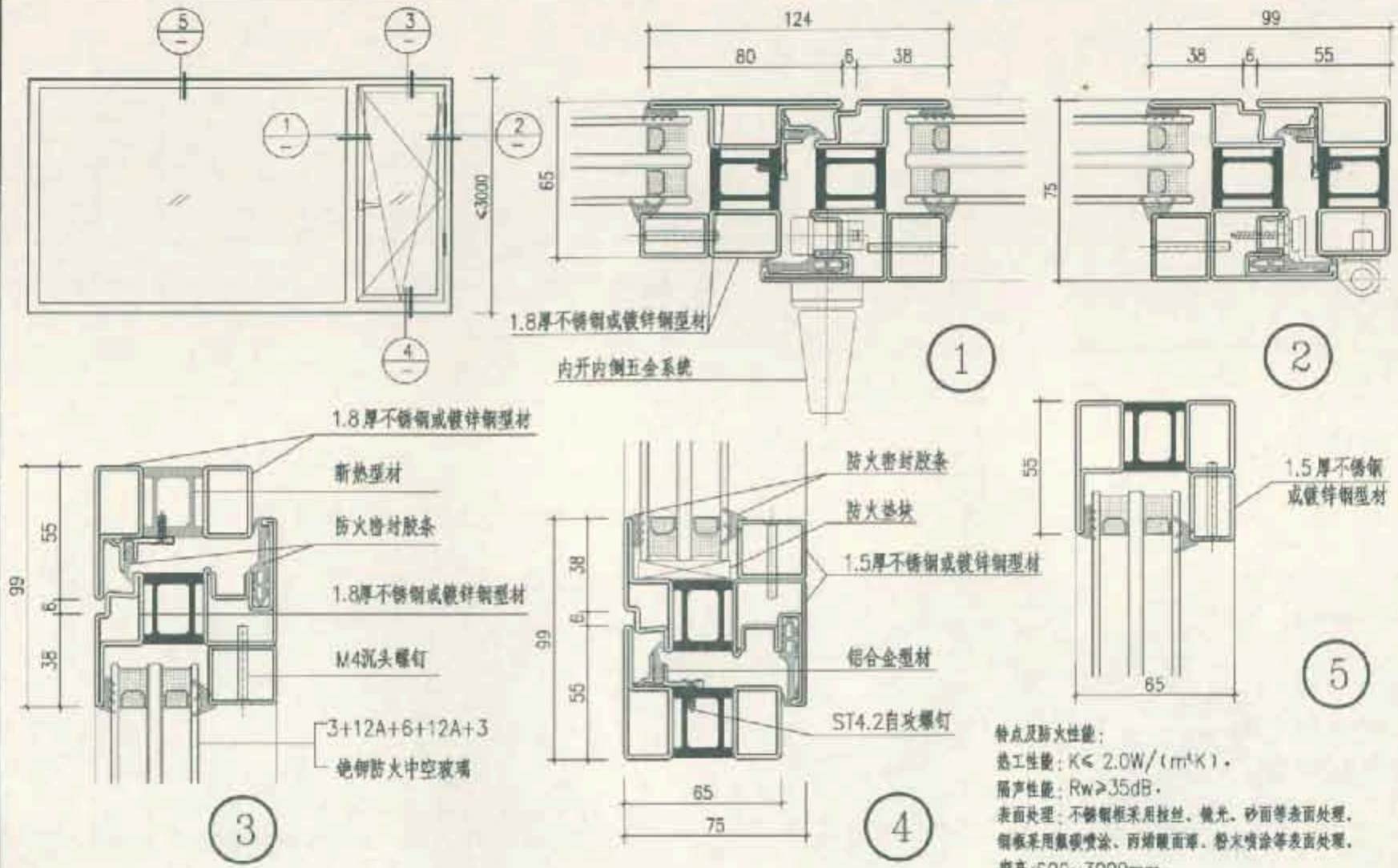

特点及防火性能:  
 热工性能:  $K \leq 2.0 W / (m^2 K)$ 。  
 隔声性能:  $R_w \geq 35 dB$ 。  
 表面处理: 不锈钢框采用拉丝、抛光、砂面等表面处理。  
 铝板采用氟碳喷涂、丙烯酸面漆、粉末喷涂等表面处理。  
 窗高: 600~3000mm。

注: 本图为C类防火窗, 根据广东金刚玻璃科技股份有限公司资料编制。

GFC节能钢防火窗构造						图集号	12J609
审核	王振光	设计	林培培	校对	林培培	页	82

钢防火门  
木防火门  
木装防火门  
楼压防火门  
管井防火门  
防火门  
防火卷帘  
带小门卷帘  
侧平卷帘  
附录

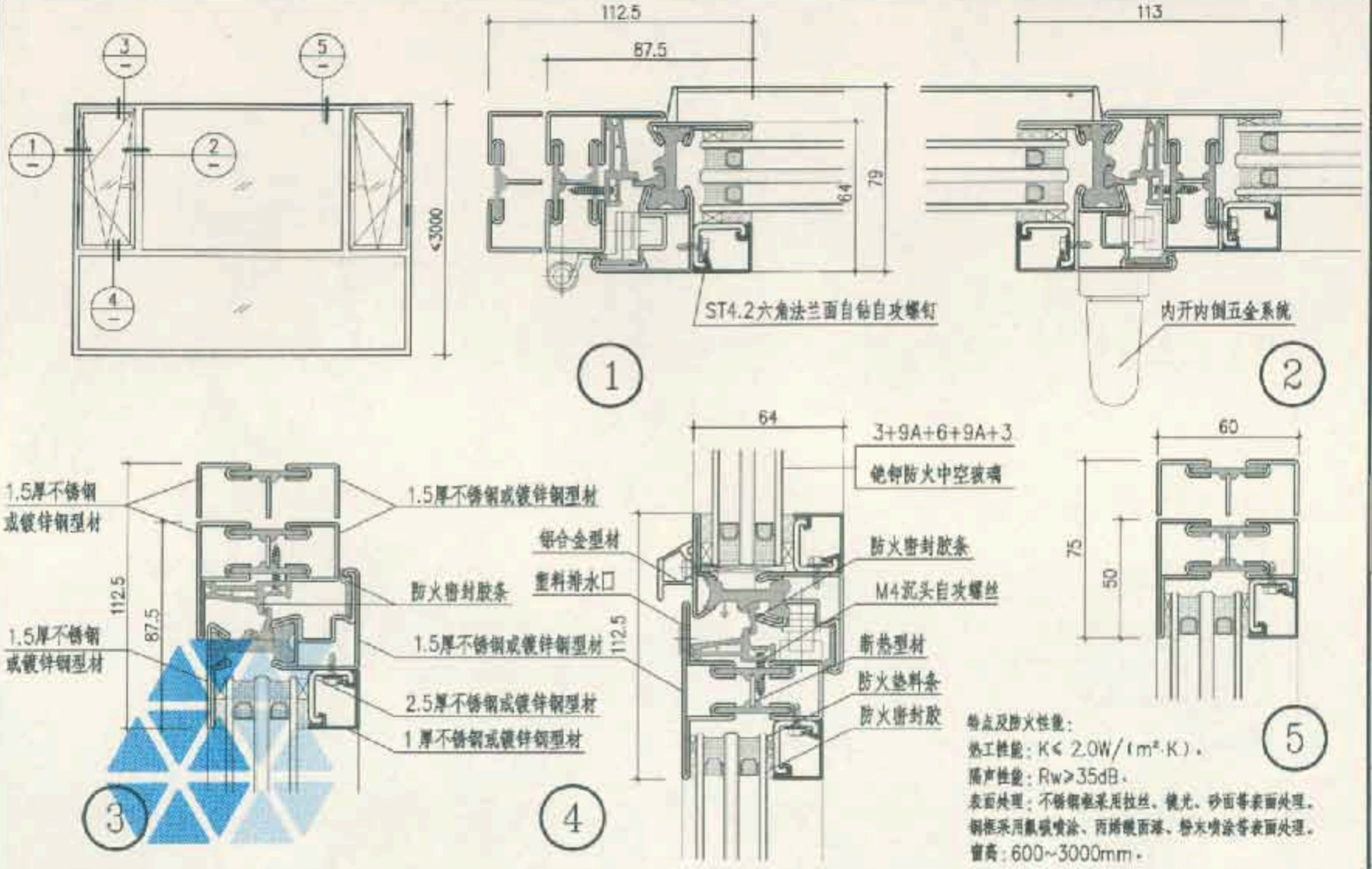

特点及防火性能:  
 热工性能:  $K \leq 2.0W/(m^2 \cdot K)$ ;  
 隔声性能:  $R_w > 35dB$ ;  
 表面处理: 不锈钢框采用拉丝、抛光、砂面等表面处理。  
 钢框采用氟碳喷涂、丙烯酸面漆、粉末喷涂等表面处理。  
 窗高: 600~3000mm。

注: 本图为C类防火门, 根据广东金刚玻璃科技股份有限公司资料编制。

GFC节能钢防火窗构造			图类号	12J609
审核	王相光	设计	林瑞涛	页
校对	廖信忠	设计	林瑞涛	83

钢防火门  
木防火门  
木装防火门  
楼压防火门  
管井防火门  
防火门  
防火卷帘  
带小门卷帘  
侧平卷帘  
附录

钢防火门

木防火门

木装饰防火门

模压防火门

管井防火门

防火窗

防火卷帘

带小门卷帘

侧平卷帘

附录

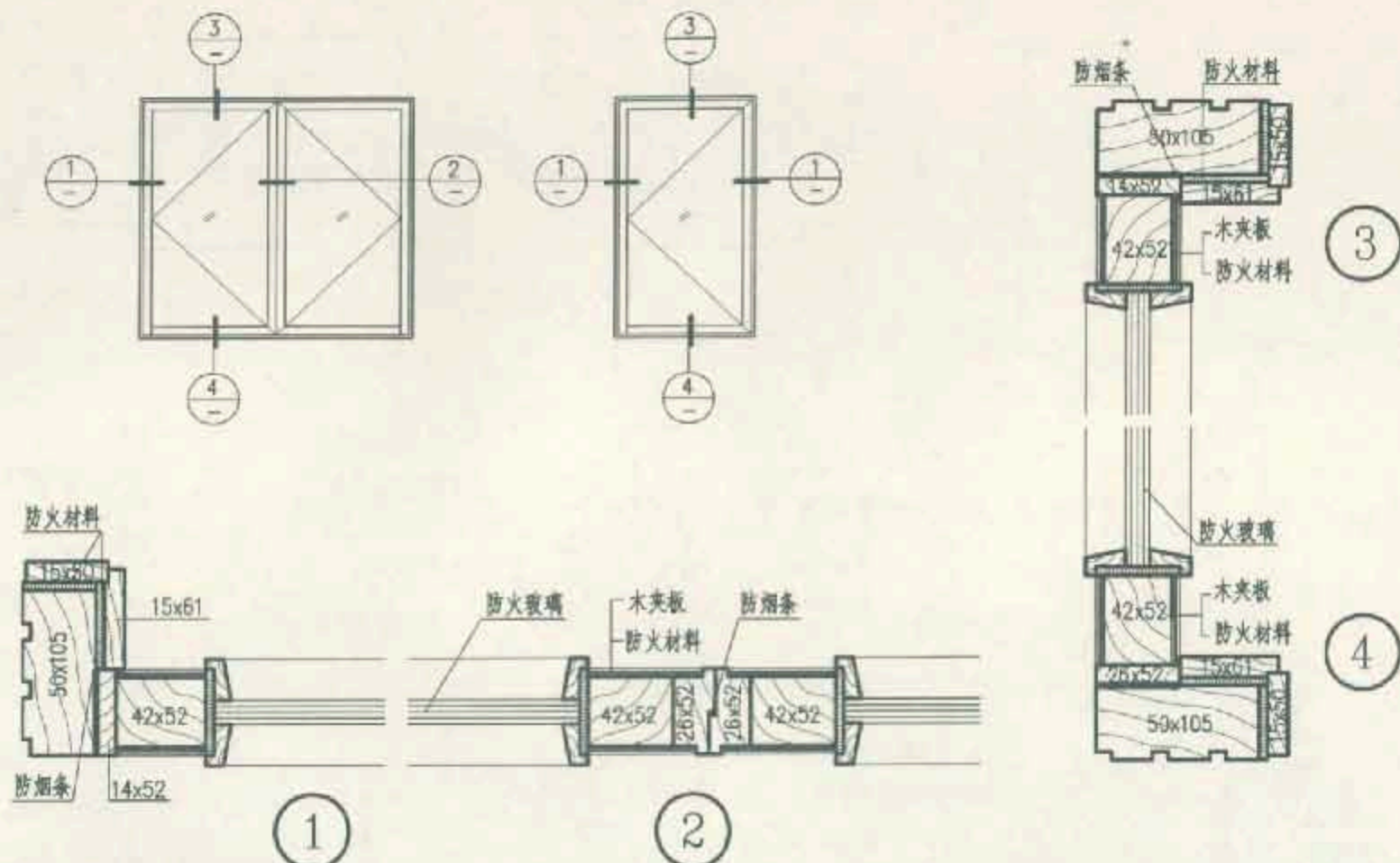

PMFC平开木防火窗构造							图集号	12J609	
审核	廖国岳	设计	王楠	校对	王楠	设计	吴莹	页	84

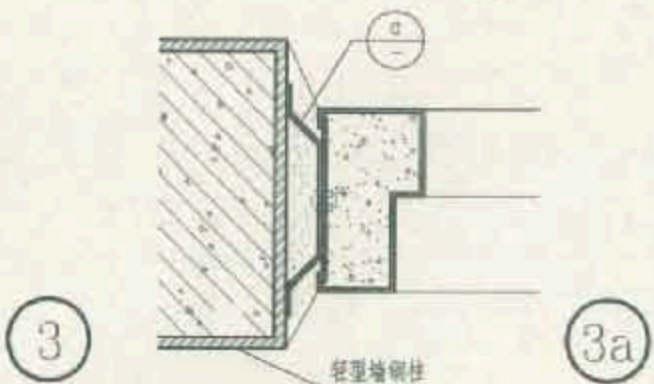
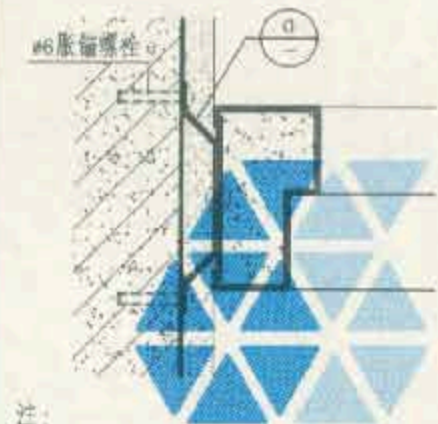
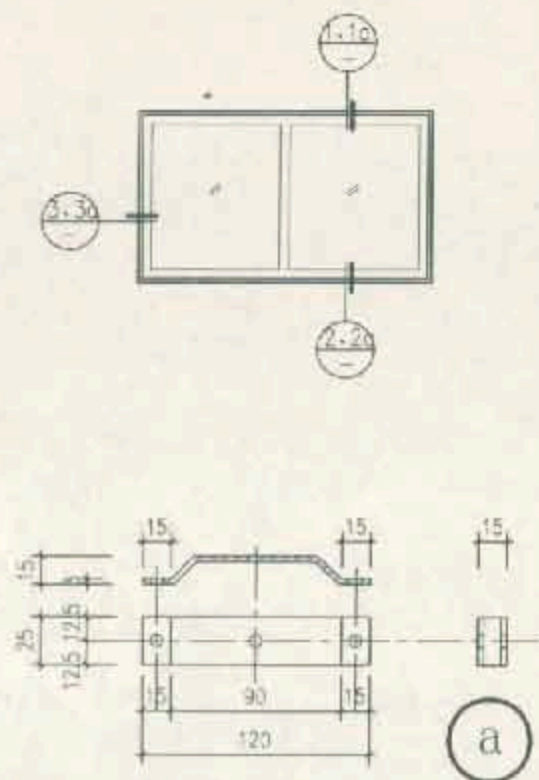
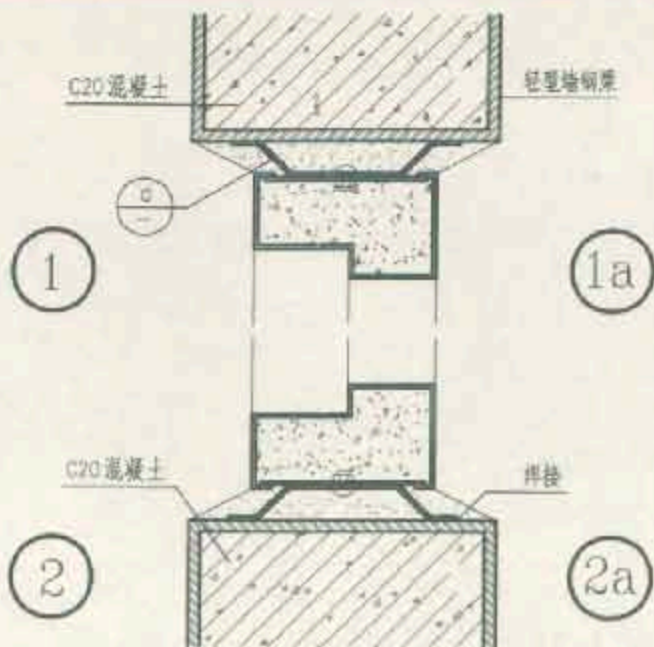
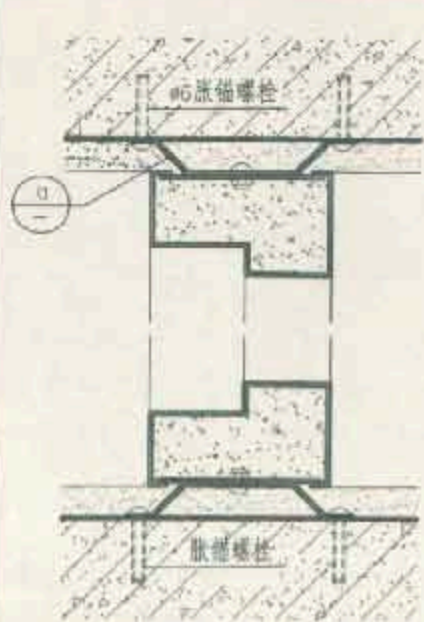

注:

1. 适用钢筋混凝土墙, 混凝土空心砌块墙(窗两侧的空心砌块用混凝土填充), 砖墙, 其他轻型防火隔墙(两侧做钢筋混凝土构造柱)。
2. 连接件③的中距为500~700mm。

GFC、BFC钢防火窗洞口安装详图								图集号	12J609	
审核	原佑岳	彭伟兵	校对	王祖光	王祖光	设计	原佑岳	领东青	页	85

## GFJ钢防火卷帘选用要点

钢防火卷帘系根据《钢质防火卷帘通用技术条件》GB14102-2005及相关企业标准设计制作,系由帘板、导轨、座板、门楣、箱体、卷帘板及控制箱所组成的能满足耐火极限和热辐射强度的卷帘。按《建筑设计防火规范》GB50016规定,做为防火分区分隔时,卷帘两侧应设置独立的闭式自动喷水系统保护,喷水延续时间不小于3.0h,喷水强度不小于0.5L/(s·m),喷头间距应为2m至2.5m,喷头距卷帘的距离宜为0.5m。

该卷帘有电动、手动及自动三种操作方式。控制箱设置烟感、温感控制系统,既能独立动作又能由消防中心联动进行自动控制,并具有使卷帘启闭、两步下降等自动控制功能。

### 1 适用范围

适用于民用建筑和工业建筑的防火分区分隔,洞口最大尺寸,宽为18000mm,高为9000mm。

### 2 技术性能指标

2.1 耐火性能: F2.0、F3.0。

2.2 漏烟量 [ $m^3 / (m^2 \cdot min)$ ]  $\leq 0.2$ 。

常用洞口尺寸及技术参数

洞口宽度(W) (mm)	洞口高度(H) (mm)	卷机功率 (W)	卷轴直径 (mm)	卷帘箱总重量 (kg)	箱罩高度 (mm)	箱罩宽度 (mm)
$W \leq 3600$	$H \leq 3600$	250	$\phi 140$	600	500	600
$3600 < W \leq 4800$	$3600 < H \leq 3900$	370	$\phi 140$	700	550	650
$4800 < W \leq 6000$	$3900 < H \leq 4500$	550	$\phi 165$	800	650	800
$6000 < W \leq 9000$	$4500 < H \leq 5100$	750	$\phi 219$	1200	800	1000

2.3 启闭速度 (mm/min): 2000~7500。

2.4 主要技术参数见上表。

### 3 导轨规格尺寸(见下表)

导轨规格尺寸表(mm)

洞口宽度(W)	导轨厚度	帘板嵌入导轨深度
$W \leq 3000$	75	45
$3000 < W \leq 5000$	80	50
$5000 < W \leq 9000$	90	60
$9000 < W \leq 12000$	120	80
$12000 < W \leq 18000$	150	100

### 4 安装要求

4.1 防火卷帘与墙体的安装固定可采用预埋钢板焊接或用膨胀螺栓连接。墙体应为钢筋混凝土墙,如系轻型砌块墙则在洞口两侧做钢筋混凝土构造柱。

4.2 卷帘导轨应与地面垂直,导轨与预埋件焊接,焊接高3mm;每条焊缝长3mm,间距500mm;焊接处应清除焊渣,并补刷涂料。

4.3 按钮盒距楼地面面层约1300mm。

4.4 控制箱应安装在卷门机附近以便维修,连接导线不得外露,接地要可靠。

## GFJ钢防火卷帘选用要点

图集号

12J609

审核 王继光 王继光 校对 原怡岳 刘伟岳 设计 原怡岳 原怡岳

页

86



GFJ钢防火卷帘选用表

H	W	2100	2400	2700	3000	3300	3600	3900	4200	4500	4800	5100	5400
	2400	GFJ1-2124 GFJ2-2124	GFJ1-2424 GFJ2-2424	GFJ1-2724 GFJ2-2724	GFJ1-3024 GFJ2-3024	GFJ1-3324 GFJ2-3324	GFJ1-3624 GFJ2-3624	GFJ1-3924 GFJ2-3924	GFJ1-4224 GFJ2-4224	GFJ1-4524 GFJ2-4524	GFJ1-4824 GFJ2-4824	GFJ1-5124 GFJ2-5124	GFJ1-5424 GFJ2-5424
2700	GFJ1-2127 GFJ2-2127	GFJ1-2427 GFJ2-2427	GFJ1-2727 GFJ2-2727	GFJ1-3027 GFJ2-3027	GFJ1-3327 GFJ2-3327	GFJ1-3627 GFJ2-3627	GFJ1-3927 GFJ2-3927	GFJ1-4227 GFJ2-4227	GFJ1-4527 GFJ2-4527	GFJ1-4827 GFJ2-4827	GFJ1-5127 GFJ2-5127	GFJ1-5427 GFJ2-5427	GFJ1-5427 GFJ2-5427
3000	GFJ1-2130 GFJ2-2130	GFJ1-2430 GFJ2-2430	GFJ1-2730 GFJ2-2730	GFJ1-3030 GFJ2-3030	GFJ1-3330 GFJ2-3330	GFJ1-3630 GFJ2-3630	GFJ1-3930 GFJ2-3930	GFJ1-4230 GFJ2-4230	GFJ1-4530 GFJ2-4530	GFJ1-4830 GFJ2-4830	GFJ1-5130 GFJ2-5130	GFJ1-5430 GFJ2-5430	GFJ1-5430 GFJ2-5430
3300	GFJ1-2133 GFJ2-2133	GFJ1-2433 GFJ2-2433	GFJ1-2733 GFJ2-2733	GFJ1-3033 GFJ2-3033	GFJ1-3333 GFJ2-3333	GFJ1-3633 GFJ2-3633	GFJ1-3933 GFJ2-3933	GFJ1-4233 GFJ2-4233	GFJ1-4533 GFJ2-4533	GFJ1-4833 GFJ2-4833	GFJ1-5133 GFJ2-5133	GFJ1-5433 GFJ2-5433	GFJ1-5433 GFJ2-5433
3600						GFJ1-3636 GFJ2-3636	GFJ1-3936 GFJ2-3936	GFJ1-4236 GFJ2-4236	GFJ1-4536 GFJ2-4536	GFJ1-4836 GFJ2-4836	GFJ1-5136 GFJ2-5136	GFJ1-5436 GFJ2-5436	GFJ1-5436 GFJ2-5436
3900									GFJ1-4539 GFJ2-4539	GFJ1-4839 GFJ2-4839	GFJ1-5139 GFJ2-5139	GFJ1-5439 GFJ2-5439	GFJ1-5439 GFJ2-5439
4200											GFJ1-5142 GFJ2-5142	GFJ1-5442 GFJ2-5442	GFJ1-5442 GFJ2-5442
H	W	5700	6000	6300	6600	6900	7200	7500	7800	8100	8400	8700	9000
	2400	GFJ1-5724 GFJ2-5724	GFJ1-6024 GFJ2-6024	GFJ1-6324 GFJ2-6324	GFJ1-6624 GFJ2-6624	GFJ1-6924 GFJ2-6924	GFJ1-7224 GFJ2-7224	GFJ1-7524 GFJ2-7524	GFJ1-7824 GFJ2-7824	GFJ1-8124 GFJ2-8124	GFJ1-8424 GFJ2-8424	GFJ1-8724 GFJ2-8724	GFJ1-9024 GFJ2-9024
2700	GFJ1-5727 GFJ2-5727	GFJ1-6027 GFJ2-6027	GFJ1-6327 GFJ2-6327	GFJ1-6627 GFJ2-6627	GFJ1-6927 GFJ2-6927	GFJ1-7227 GFJ2-7227	GFJ1-7527 GFJ2-7527	GFJ1-7827 GFJ2-7827	GFJ1-8127 GFJ2-8127	GFJ1-8427 GFJ2-8427	GFJ1-8727 GFJ2-8727	GFJ1-9027 GFJ2-9027	GFJ1-9027 GFJ2-9027
3000	GFJ1-5730 GFJ2-5730	GFJ1-6030 GFJ2-6030	GFJ1-6330 GFJ2-6330	GFJ1-6630 GFJ2-6630	GFJ1-6930 GFJ2-6930	GFJ1-7230 GFJ2-7230	GFJ1-7530 GFJ2-7530	GFJ1-7830 GFJ2-7830	GFJ1-8130 GFJ2-8130	GFJ1-8430 GFJ2-8430	GFJ1-8730 GFJ2-8730	GFJ1-9030 GFJ2-9030	GFJ1-9030 GFJ2-9030
3300	GFJ1-5733 GFJ2-5733	GFJ1-6033 GFJ2-6033	GFJ1-6333 GFJ2-6333	GFJ1-6633 GFJ2-6633	GFJ1-6933 GFJ2-6933	GFJ1-7233 GFJ2-7233	GFJ1-7533 GFJ2-7533	GFJ1-7833 GFJ2-7833	GFJ1-8133 GFJ2-8133	GFJ1-8433 GFJ2-8433	GFJ1-8733 GFJ2-8733	GFJ1-9033 GFJ2-9033	GFJ1-9033 GFJ2-9033
3600	GFJ1-5736 GFJ2-5736	GFJ1-6036 GFJ2-6036	GFJ1-6336 GFJ2-6336	GFJ1-6636 GFJ2-6636	GFJ1-6936 GFJ2-6936	GFJ1-7236 GFJ2-7236	GFJ1-7536 GFJ2-7536	GFJ1-7836 GFJ2-7836	GFJ1-8136 GFJ2-8136	GFJ1-8436 GFJ2-8436	GFJ1-8736 GFJ2-8736	GFJ1-9036 GFJ2-9036	GFJ1-9036 GFJ2-9036
3900	GFJ1-5739 GFJ2-5739	GFJ1-6039 GFJ2-6039	GFJ1-6339 GFJ2-6339	GFJ1-6639 GFJ2-6639	GFJ1-6939 GFJ2-6939	GFJ1-7239 GFJ2-7239	GFJ1-7539 GFJ2-7539	GFJ1-7839 GFJ2-7839	GFJ1-8139 GFJ2-8139	GFJ1-8439 GFJ2-8439	GFJ1-8739 GFJ2-8739	GFJ1-9039 GFJ2-9039	GFJ1-9039 GFJ2-9039
4200	GFJ1-5742 GFJ2-5742	GFJ1-6042 GFJ2-6042	GFJ1-6342 GFJ2-6342	GFJ1-6642 GFJ2-6642	GFJ1-6942 GFJ2-6942	GFJ1-7242 GFJ2-7242	GFJ1-7542 GFJ2-7542	GFJ1-7842 GFJ2-7842	GFJ1-8142 GFJ2-8142	GFJ1-8442 GFJ2-8442	GFJ1-8742 GFJ2-8742	GFJ1-9042 GFJ2-9042	GFJ1-9042 GFJ2-9042
4500	GFJ1-5745 GFJ2-5745	GFJ1-6045 GFJ2-6045	GFJ1-6345 GFJ2-6345	GFJ1-6645 GFJ2-6645	GFJ1-6945 GFJ2-6945	GFJ1-7245 GFJ2-7245	GFJ1-7545 GFJ2-7545	GFJ1-7845 GFJ2-7845	GFJ1-8145 GFJ2-8145	GFJ1-8445 GFJ2-8445	GFJ1-8745 GFJ2-8745	GFJ1-9045 GFJ2-9045	GFJ1-9045 GFJ2-9045
4800		GFJ1-6048 GFJ2-6048	GFJ1-6348 GFJ2-6348	GFJ1-6648 GFJ2-6648	GFJ1-6948 GFJ2-6948	GFJ1-7248 GFJ2-7248	GFJ1-7548 GFJ2-7548	GFJ1-7848 GFJ2-7848	GFJ1-8148 GFJ2-8148	GFJ1-8448 GFJ2-8448	GFJ1-8748 GFJ2-8748	GFJ1-9048 GFJ2-9048	GFJ1-9048 GFJ2-9048
5100		GFJ1-6051 GFJ2-6051	GFJ1-6351 GFJ2-6351	GFJ1-6651 GFJ2-6651	GFJ1-6951 GFJ2-6951	GFJ1-7251 GFJ2-7251	GFJ1-7551 GFJ2-7551	GFJ1-7851 GFJ2-7851	GFJ1-8151 GFJ2-8151	GFJ1-8451 GFJ2-8451	GFJ1-8751 GFJ2-8751	GFJ1-9051 GFJ2-9051	GFJ1-9051 GFJ2-9051

注：1. 防火卷帘的断面用料尺寸、洞口预埋件及安装装饰详见本图集第94~95页。  
2. GFJ1为墙侧装，GFJ2为墙中装。

GFJ钢防火卷帘选用表

图集号

12J609

审核 王银光 王银光 校对 顾伟岳 孙伟兵 设计 顾伟岳 顾伟岳

页

87

钢防火门  
木防火门  
木装饰防火门  
硬压防火门  
管井防火门  
防火窗  
防火卷帘  
带小门卷帘  
侧平卷帘  
附录

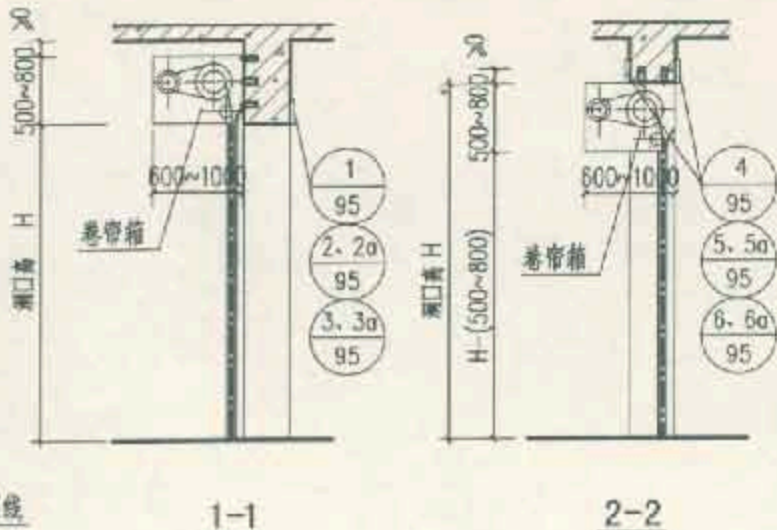
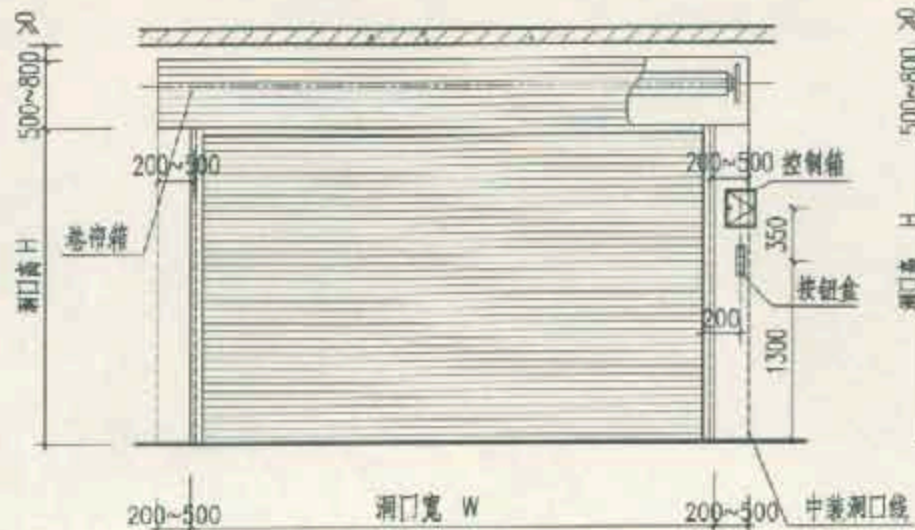





注：1. 该防火卷帘的断面用料尺寸，洞口预埋件及安装装饰详见本图集第94~95页。  
2. 中装卷帘的洞口宽为W + (400~1000) (略大于卷帘箱长度)，其导轨的固定及封闭由卷帘生产厂家配套解决。

GFJ钢防火卷帘平、立、剖面图							图集号	12J609	
审核	顾伯岳	彭伯岳	校对	王祖光	王祖光	设计	顾志青	页	88

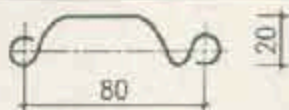
### TFJ水雾式钢特级防火卷帘选用要点

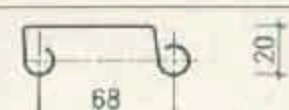
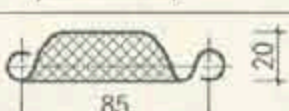
帘板型式与规格

名称	帘板型式	板厚 (mm)			
单片帘板		-	1.0	1.2	1.5
单片帘板		-	-	1.2	1.5
单片帘板		-	1.0	1.2	-
复合夹芯帘板		0.8	1.0	1.2	-
复合夹芯帘板		0.8	1.0	1.2	-

技术要求:

1. 帘板型式选用与卷帘防火等级及门洞口大小有关。
2. 复合夹芯帘板的夹芯材料为硅酸铝矿棉或岩棉。
3. 帘板为镀锌钢板或彩钢板。
4. 图示为五种常用帘板型式, 各厂家产品有所差异, 详见具体产品技术资料。

水雾式钢特级防火卷帘系根据《钢质防火卷帘通用技术条件》

GB 14102-2005 及有关企业标准设计制作。为保证其防火功能又节约消防用水, 将喷水系统改为水雾系统, 该系统采用切向漩涡式喷头将水雾化到0.1mm左右的水珠喷向帘面, 使之强行冷却, 其用水量比喷淋式大为减少, 节约用水效果十分明显。

水雾能消除烟气, 降低环境温度, 为人员疏散提供更多时间。水雾还可对卷帘传动部分及电控箱实行冷却, 使其在火灾状态下能有效地运行。

1. 适用范围: 适用于以卷帘背火面温升为限定条件(平均温升 $\leq 140^{\circ}\text{C}$ , 最高温升 $\leq 180^{\circ}\text{C}$ ), 耐火极限 $\geq 3.0\text{h}$ , 不设自动喷淋的防火分区分隔。洞口最大尺寸宽为9000mm, 高为6000mm。

2. 技术性能指标: 采用各层消防栓系统供水, 最佳压力为0.4MPa布置到卷帘侧面, 布置到卷帘侧面, 布水强度为 $0.3\text{m}^3/(\text{m}\cdot\text{h})$ , 喷头中距300~400mm, 喷头与帘面的距离为600~700mm。

2.1 耐火性能: F3.0。

2.2 热辐射强度 ( $\text{W}/\text{cm}^2$ ):  $\leq 0.96$ 。

2.3 启闭速度 ( $\text{mm}/\text{min}$ ): 2000~9000。

水雾系统设有“机械式温感释放装置”, 即使在停电时卷帘也不下降, 探头失灵, 电磁阀失效时, 当现场温度达到 $68^{\circ}\text{C}$ “温感玻璃自爆”水雾喷头即开始工作, 抑制火势蔓延。

TFJ水雾式钢特级防火卷帘选用要点

图集号

12J609

审核 王程光 孟祥亮 校对 顾岳岳 设计 顾文普

页

89

TFJ水雾式钢特级防火卷帘选用表

W	TFJ水雾式钢特级防火卷帘选用表											
	H	2100	2400	2700	3000	3300	3600	3900	4200	4500	4800	5100
2400	TFJ1-2124	TFJ1-2424	TFJ1-2724	TFJ1-3024	TFJ1-3324	TFJ1-3624	TFJ1-3924	TFJ1-4224	TFJ1-4524	TFJ1-4824	TFJ1-5124	TFJ1-5424
	TFJ2-2124	TFJ2-2424	TFJ2-2724	TFJ2-3024	TFJ2-3324	TFJ2-3624	TFJ2-3924	TFJ2-4224	TFJ2-4524	TFJ2-4824	TFJ2-5124	TFJ2-5424
2700	TFJ1-2127	TFJ1-2427	TFJ1-2727	TFJ1-3027	TFJ1-3327	TFJ1-3627	TFJ1-3927	TFJ1-4227	TFJ1-4527	TFJ1-4827	TFJ1-5127	TFJ1-5427
	TFJ2-2127	TFJ2-2427	TFJ2-2727	TFJ2-3027	TFJ2-3327	TFJ2-3627	TFJ2-3927	TFJ2-4227	TFJ2-4527	TFJ2-4827	TFJ2-5127	TFJ2-5427
3000	TFJ1-2130	TFJ1-2430	TFJ1-2730	TFJ1-3030	TFJ1-3330	TFJ1-3630	TFJ1-3930	TFJ1-4230	TFJ1-4530	TFJ1-4830	TFJ1-5130	TFJ1-5430
	TFJ2-2130	TFJ2-2430	TFJ2-2730	TFJ2-3030	TFJ2-3330	TFJ2-3630	TFJ2-3930	TFJ2-4230	TFJ2-4530	TFJ2-4830	TFJ2-5130	TFJ2-5430
3300	TFJ1-2133	TFJ1-2433	TFJ1-2733	TFJ1-3033	TFJ1-3333	TFJ1-3633	TFJ1-3933	TFJ1-4233	TFJ1-4533	TFJ1-4833	TFJ1-5133	TFJ1-5433
	TFJ2-2133	TFJ2-2433	TFJ2-2733	TFJ2-3033	TFJ2-3333	TFJ2-3633	TFJ2-3933	TFJ2-4233	TFJ2-4533	TFJ2-4833	TFJ2-5133	TFJ2-5433
3600						TFJ1-3636	TFJ1-3936	TFJ1-4236	TFJ1-4536	TFJ1-4836	TFJ1-5136	TFJ1-5436
						TFJ2-3636	TFJ2-3936	TFJ2-4236	TFJ2-4536	TFJ2-4836	TFJ2-5136	TFJ2-5436
3900									TFJ1-4539	TFJ1-4839	TFJ1-5139	TFJ1-5439
									TFJ2-4539	TFJ2-4839	TFJ2-5139	TFJ2-5439
4200											TFJ1-5142	TFJ1-5442
											TFJ2-5142	TFJ2-5442
W	TFJ水雾式钢特级防火卷帘选用表											
	H	5700	6000	6300	6600	6900	7200	7500	7800	8100	8400	8700
2400	TFJ1-5724	TFJ1-6024	TFJ1-6324	TFJ1-6624	TFJ1-6924	TFJ1-7224	TFJ1-7524	TFJ1-7824	TFJ1-8124	TFJ1-8424	TFJ1-8724	TFJ1-9024
	TFJ2-5724	TFJ2-6024	TFJ2-6324	TFJ2-6624	TFJ2-6924	TFJ2-7224	TFJ2-7524	TFJ2-7824	TFJ2-8124	TFJ2-8424	TFJ2-8724	TFJ2-9024
2700	TFJ1-5727	TFJ1-6027	TFJ1-6327	TFJ1-6627	TFJ1-6927	TFJ1-7227	TFJ1-7527	TFJ1-7827	TFJ1-8127	TFJ1-8427	TFJ1-8727	TFJ1-9027
	TFJ2-5727	TFJ2-6027	TFJ2-6327	TFJ2-6627	TFJ2-6927	TFJ2-7227	TFJ2-7527	TFJ2-7827	TFJ2-8127	TFJ2-8427	TFJ2-8727	TFJ2-9027
3000	TFJ1-5730	TFJ1-6030	TFJ1-6330	TFJ1-6630	TFJ1-6930	TFJ1-7230	TFJ1-7530	TFJ1-7830	TFJ1-8130	TFJ1-8430	TFJ1-8730	TFJ1-9030
	TFJ2-5730	TFJ2-6030	TFJ2-6330	TFJ2-6630	TFJ2-6930	TFJ2-7230	TFJ2-7530	TFJ2-7830	TFJ2-8130	TFJ2-8430	TFJ2-8730	TFJ2-9030
3300	TFJ1-5733	TFJ1-6033	TFJ1-6333	TFJ1-6633	TFJ1-6933	TFJ1-7233	TFJ1-7533	TFJ1-7833	TFJ1-8133	TFJ1-8433	TFJ1-8733	TFJ1-9033
	TFJ2-5733	TFJ2-6033	TFJ2-6333	TFJ2-6633	TFJ2-6933	TFJ2-7233	TFJ2-7533	TFJ2-7833	TFJ2-8133	TFJ2-8433	TFJ2-8733	TFJ2-9033
3600	TFJ1-5736	TFJ1-6036	TFJ1-6336	TFJ1-6636	TFJ1-6936	TFJ1-7236	TFJ1-7536	TFJ1-7836	TFJ1-8136	TFJ1-8436	TFJ1-8736	TFJ1-9036
	TFJ2-5736	TFJ2-6036	TFJ2-6336	TFJ2-6636	TFJ2-6936	TFJ2-7236	TFJ2-7536	TFJ2-7836	TFJ2-8136	TFJ2-8436	TFJ2-8736	TFJ2-9036
3900	TFJ1-5739	TFJ1-6039	TFJ1-6339	TFJ1-6639	TFJ1-6939	TFJ1-7239	TFJ1-7539	TFJ1-7839	TFJ1-8139	TFJ1-8439	TFJ1-8739	TFJ1-9039
	TFJ2-5739	TFJ2-6039	TFJ2-6339	TFJ2-6639	TFJ2-6939	TFJ2-7239	TFJ2-7539	TFJ2-7839	TFJ2-8139	TFJ2-8439	TFJ2-8739	TFJ2-9039
4200	TFJ1-5742	TFJ1-6042	TFJ1-6342	TFJ1-6642	TFJ1-6942	TFJ1-7242	TFJ1-7542	TFJ1-7842	TFJ1-8142	TFJ1-8442	TFJ1-8742	TFJ1-9042
	TFJ2-5742	TFJ2-6042	TFJ2-6342	TFJ2-6642	TFJ2-6942	TFJ2-7242	TFJ2-7542	TFJ2-7842	TFJ2-8142	TFJ2-8442	TFJ2-8742	TFJ2-9042
4500	TFJ1-5745	TFJ1-6045	TFJ1-6345	TFJ1-6645	TFJ1-6945	TFJ1-7245	TFJ1-7545	TFJ1-7845	TFJ1-8145	TFJ1-8445	TFJ1-8745	TFJ1-9045
	TFJ2-5745	TFJ2-6045	TFJ2-6345	TFJ2-6645	TFJ2-6945	TFJ2-7245	TFJ2-7545	TFJ2-7845	TFJ2-8145	TFJ2-8445	TFJ2-8745	TFJ2-9045
4800		TFJ1-6048	TFJ1-6348	TFJ1-6648	TFJ1-6948	TFJ1-7248	TFJ1-7548	TFJ1-7848	TFJ1-8148	TFJ1-8448	TFJ1-8748	TFJ1-9048
		TFJ2-6048	TFJ2-6348	TFJ2-6648	TFJ2-6948	TFJ2-7248	TFJ2-7548	TFJ2-7848	TFJ2-8148	TFJ2-8448	TFJ2-8748	TFJ2-9048
5100		TFJ1-6051	TFJ1-6351	TFJ1-6651	TFJ1-6951	TFJ1-7251	TFJ1-7551	TFJ1-7851	TFJ1-8151	TFJ1-8451	TFJ1-8751	TFJ1-9051
		TFJ2-6051	TFJ2-6351	TFJ2-6651	TFJ2-6951	TFJ2-7251	TFJ2-7551	TFJ2-7851	TFJ2-8151	TFJ2-8451	TFJ2-8751	TFJ2-9051

注：1. 防火卷帘的断面用料尺寸、洞口预埋件及安装装饰详见本图集第94~95页。  
2. TFJ1为墙侧装，TFJ2为墙中装。

TFJ水雾式钢特级防火卷帘选用表

图集号 12J609

钢防火门  
木防火门  
木装修防火门  
网压防火门  
管井防火门  
防火门窗  
防火门卷帘  
带小门卷帘  
侧平卷帘  
附录

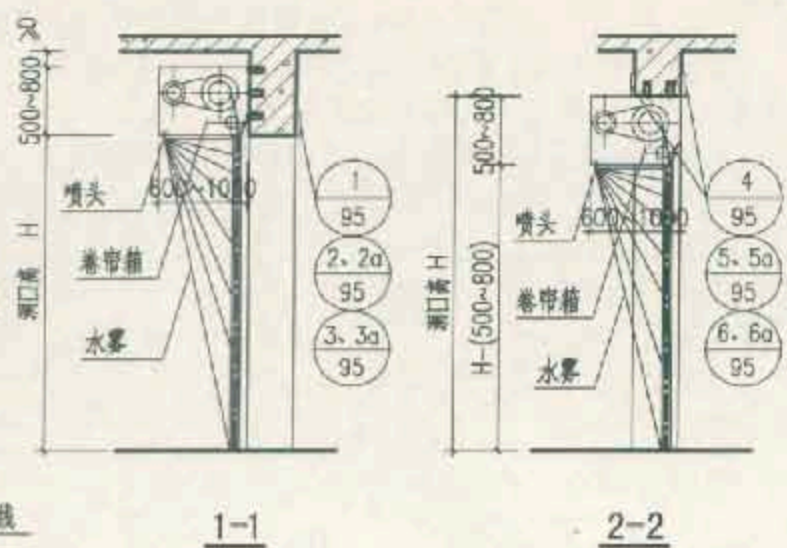
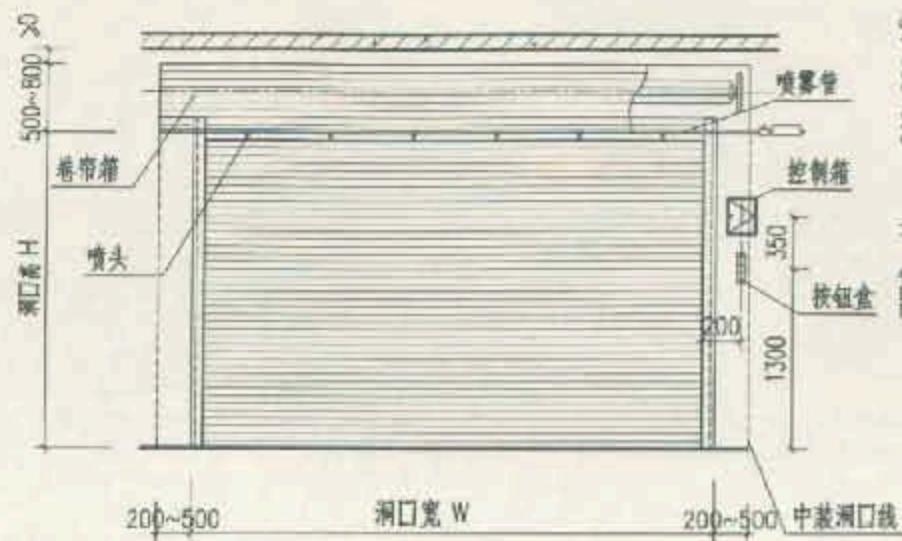

TFJ水雾式钢特级防火卷帘立面图



TFJ1 (侧装) 平面图

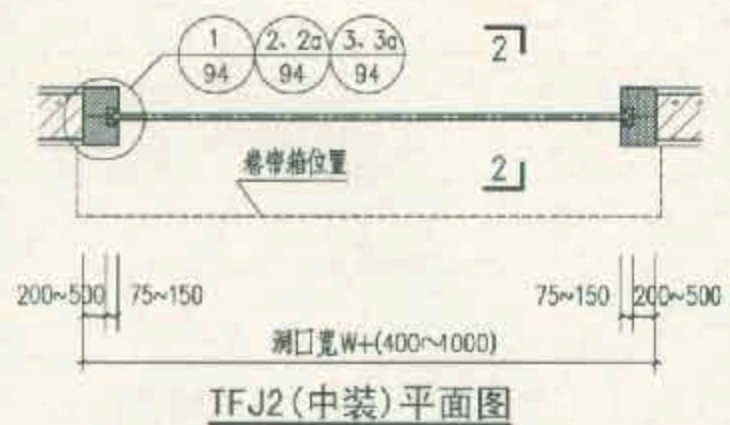

TFJ2 (中装) 平面图

注: 1. 该防火卷帘的断面用料尺寸、洞口预埋件及安装装饰详见本图集第94~95页。  
2. 中装卷帘的洞口宽为W+(400~1000) (略大于卷帘箱长度), 其导轨的固定及封闭由卷帘生产厂家配套解决。

TFJ水雾式钢特级防火卷帘平、立、剖面图							图集号	12J609
审核	顾伯怡	孙怡岳	校对	王旭光	王旭光	设计	顾本群	顾本群
							页	91

钢防火门  
木防火门  
木装修防火门  
网压防火门  
管井防火门  
防火门窗  
防火门卷帘  
带小门卷帘  
侧平卷帘  
附录

明防火门  
木防火门  
木装防火门  
模压防火门  
管井防火门  
防火窗  
防火卷帘  
带小白卷帘  
侧平卷帘  
附录

### WFJ水雾式无机纤维复合特级防火卷帘选用要点

该防火卷帘帘面由防火布、硅酸铝毡及装饰布等组成，其纵向设有中距小于1500mm的钢丝绳以保证其抗拉强度；横向设有中距300~600mm的钢骨，其两端折弯并伸入导轨以保证其侧向刚度，保证在风

荷载作用下不会变形脱轨。该卷帘具有挡烟功能、抗锈蚀、耐酸碱、抗老化、遇火不易变形、结构简单、重量轻、安装简便、价格较低等特点，其适用范围及技术性能指标等均见TJ型特级防火卷帘。

### WFJ水雾式无机纤维复合特级防火卷帘选用表

H \ W	2400	2700	3000	3300	3600	3900	4200	4500	4800	5100	5400	5700	6000	6300	6600
2400	WFJ1-2424	WFJ1-2724	WFJ1-3024	WFJ1-3324	WFJ1-3624	WFJ1-3924	WFJ1-4224	WFJ1-4524	WFJ1-4824	WFJ1-5124	WFJ1-5424	WFJ1-5724	WFJ1-6024	WFJ1-6324	WFJ1-6624
	WFJ2-2424	WFJ2-2724	WFJ2-3024	WFJ2-3324	WFJ2-3624	WFJ2-3924	WFJ2-4224	WFJ2-4524	WFJ2-4824	WFJ2-5124	WFJ2-5424	WFJ2-5724	WFJ2-6024	WFJ2-6324	WFJ2-6624
2700	WFJ1-2427	WFJ1-2727	WFJ1-3027	WFJ1-3327	WFJ1-3627	WFJ1-3927	WFJ1-4227	WFJ1-4527	WFJ1-4827	WFJ1-5127	WFJ1-5427	WFJ1-5727	WFJ1-6027	WFJ1-6327	WFJ1-6627
	WFJ2-2427	WFJ2-2727	WFJ2-3027	WFJ2-3327	WFJ2-3627	WFJ2-3927	WFJ2-4227	WFJ2-4527	WFJ2-4827	WFJ2-5127	WFJ2-5427	WFJ2-5727	WFJ2-6027	WFJ2-6327	WFJ2-6627
3000	WFJ1-2430	WFJ1-2730	WFJ1-3030	WFJ1-3330	WFJ1-3630	WFJ1-3930	WFJ1-4230	WFJ1-4530	WFJ1-4830	WFJ1-5130	WFJ1-5430	WFJ1-5730	WFJ1-6030	WFJ1-6330	WFJ1-6630
	WFJ2-2430	WFJ2-2730	WFJ2-3030	WFJ2-3330	WFJ2-3630	WFJ2-3930	WFJ2-4230	WFJ2-4530	WFJ2-4830	WFJ2-5130	WFJ2-5430	WFJ2-5730	WFJ2-6030	WFJ2-6330	WFJ2-6630
3300	WFJ1-2433	WFJ1-2733	WFJ1-3033	WFJ1-3333	WFJ1-3633	WFJ1-3933	WFJ1-4233	WFJ1-4533	WFJ1-4833	WFJ1-5133	WFJ1-5433	WFJ1-5733	WFJ1-6033	WFJ1-6333	WFJ1-6633
	WFJ2-2433	WFJ2-2733	WFJ2-3033	WFJ2-3333	WFJ2-3633	WFJ2-3933	WFJ2-4233	WFJ2-4533	WFJ2-4833	WFJ2-5133	WFJ2-5433	WFJ2-5733	WFJ2-6033	WFJ2-6333	WFJ2-6633
3600					WFJ1-3636	WFJ1-3936	WFJ1-4236	WFJ1-4536	WFJ1-4836	WFJ1-5136	WFJ1-5436	WFJ1-5736	WFJ1-6036	WFJ1-6336	WFJ1-6636
					WFJ2-3636	WFJ2-3936	WFJ2-4236	WFJ2-4536	WFJ2-4836	WFJ2-5136	WFJ2-5436	WFJ2-5736	WFJ2-6036	WFJ2-6336	WFJ2-6636
3900								WFJ1-4539	WFJ1-4839	WFJ1-5139	WFJ1-5439	WFJ1-5739	WFJ1-6039	WFJ1-6339	WFJ1-6639
								WFJ2-4539	WFJ2-4839	WFJ2-5139	WFJ2-5439	WFJ2-5739	WFJ2-6039	WFJ2-6339	WFJ2-6639
4200										WFJ1-5142	WFJ1-5442	WFJ1-5742	WFJ1-6042	WFJ1-6342	WFJ1-6642
										WFJ2-5142	WFJ2-5442	WFJ2-5742	WFJ2-6042	WFJ2-6342	WFJ2-6642
4500												WFJ1-5745	WFJ1-6045	WFJ1-6345	WFJ1-6645
												WFJ2-5745	WFJ2-6045	WFJ2-6345	WFJ2-6645
4800													WFJ1-6048	WFJ1-6348	WFJ1-6648
													WFJ2-6048	WFJ2-6348	WFJ2-6648
5100													WFJ1-6051	WFJ1-6351	WFJ1-6651
													WFJ2-6051	WFJ2-6351	WFJ2-6651
5400														WFJ1-6354	WFJ1-6654
														WFJ2-6354	WFJ2-6654
5700														WFJ1-6357	WFJ1-6657
														WFJ2-6357	WFJ2-6657
6000															WFJ1-6660
															WFJ2-6660

注：1. 防火卷帘的断面用料尺寸、洞口预埋件及安装装饰详见本图集第94~95页。  
2. WFJ1为墙侧装，WFJ2为墙中装。

### WFJ水雾式无机纤维复合特级防火卷帘选用要点及选用表

图集号 12J609

审核 王福光 王福光 校对 顾伟强 设计 顾伟强 顾玉香 页 92

钢防火门  
木防火门  
木装防火门  
模压防火门  
管井防火门  
防火窗  
防火卷帘  
侧平卷帘  
附录

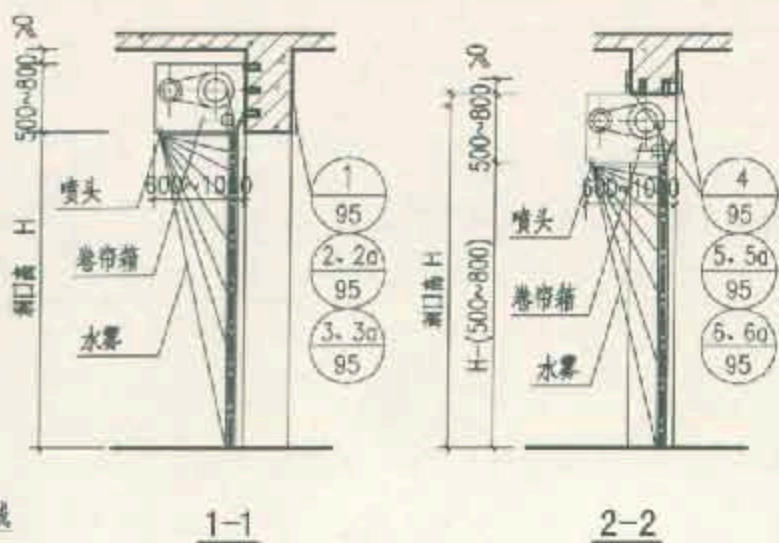
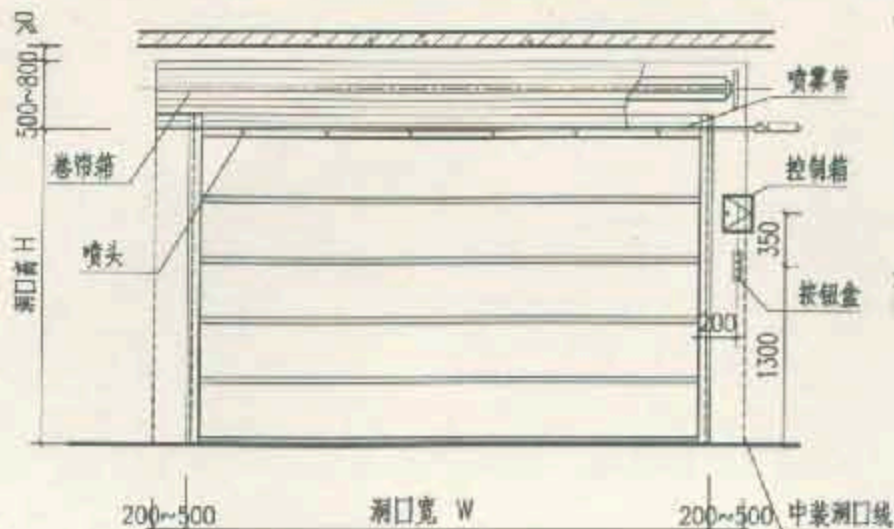

WFJ水雾式无机布基特级防火卷帘立面图



WFJ1 (侧装) 平面图



WFJ2 (中装) 平面图

注：1. 该防火卷帘的断面用料尺寸，洞口预埋件及安装装饰详见94~95页。  
2. 中装卷帘的洞口宽为W+(400~1000)（略大于卷帘箱长度），其导轨的固定及封闭由卷帘生产厂家配套解决。

WFJ水雾式无机纤维复合 特级防火卷帘平、立、剖面图							图集号	12J609
审核	顾怡岳	刘伯岳	校对	王祖光	王祖光	设计	顾家雷	顾家雷
							页	93

钢防火门  
木防火门  
木夹防火门  
感应防火门  
警并防火门  
防火门窗  
防火门帘  
带小门卷帘  
侧平卷帘  
附录

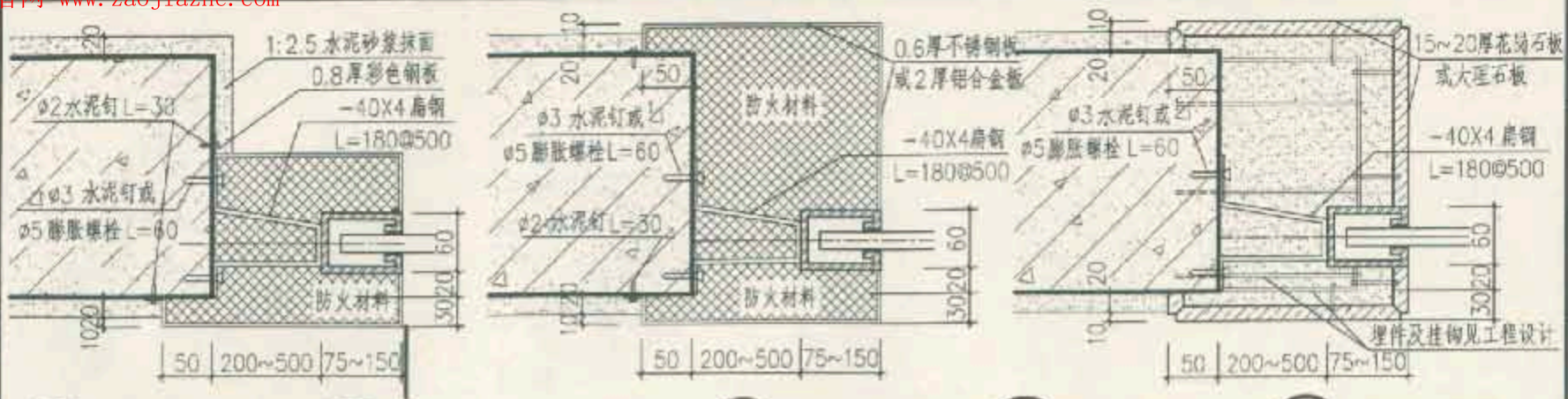

① 彩色钢板装修 ② 不锈钢板装修 ②a 铝合金板装修 ③ 花岗石板装修 ③a 大理石板装修

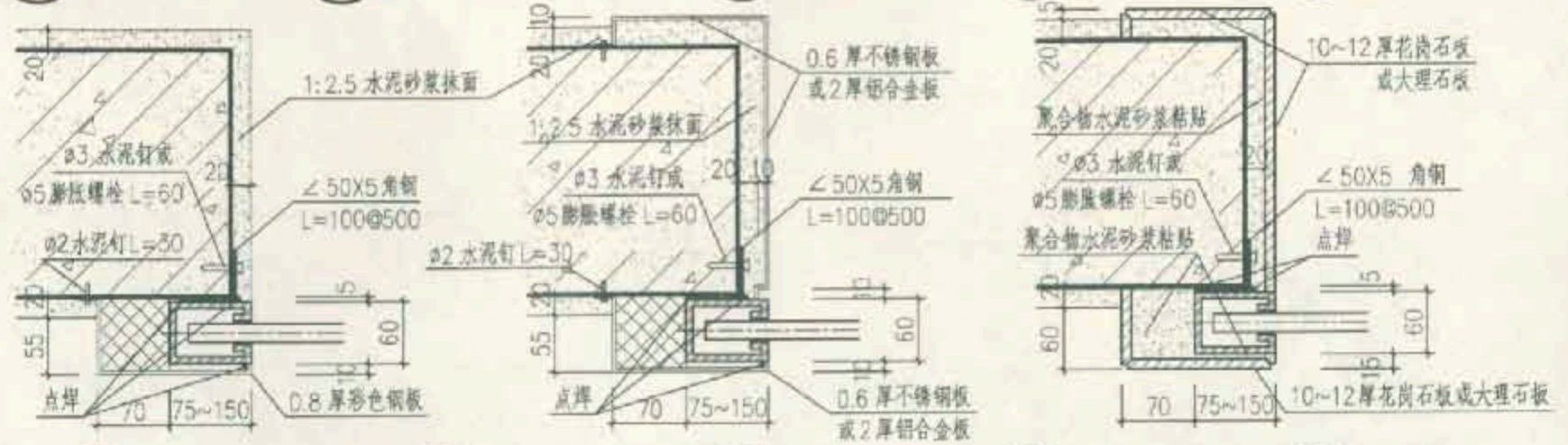

④ 水泥砂浆装修 ⑤ 不锈钢板装修 ⑤a 铝合金板装修 ⑥ 花岗石板装修 ⑥a 大理石板装修

GFJ、TFJ、WFJ单导轨安装装饰节点						图集号	12J609	
审核	陈佑岳	刘伯岳	校对	王银光	设计	原京雷	版京雷	
							页	94





钢防火门  
木防火门  
木装防火门  
横压防火门  
管井防火门  
防火窗  
防火卷帘  
带小门卷帘  
侧平卷帘  
附录

### SWFJ双轨无机纤维复合特级防火卷帘选用要点

双轨无机纤维复合特级防火卷帘系由两道防火卷帘组成，其中间间隔为200~500mm，该空气层增强了卷帘的防火隔热性能。该卷帘不需要水幕保护，也不需要水雾保护，即可达到特级卷帘的全部防火技术要求。

求。因此完全可省去消防用水。

双轨无机纤维复合特级防火卷帘帘面构造同WFJ型特级防火卷帘，适用范围及技术性能指标等均见TFJ型特级防火卷帘。

SWFJ双轨无机纤维复合特级防火卷帘选用表

H	W	2400	2700	3000	3300	3600	3900	4200	4500	4800	5100	5400	5700	6000	6300	6600
2400	SWFJ1	2424	2724	3024	3324	3624	3924	4224	4524	4824	5124	5424	5724	6024	6324	6624
	SWFJ2	2424	2724	3024	3324	3624	3924	4224	4524	4824	5124	5424	5724	6024	6324	6624
2700	SWFJ1	2427	2727	3027	3327	3627	3927	4227	4527	4827	5127	5427	5727	6027	6327	6627
	SWFJ2	2427	2727	3027	3327	3627	3927	4227	4527	4827	5127	5427	5727	6027	6327	6627
3000	SWFJ1	2430	2730	3030	3330	3630	3930	4230	4530	4830	5130	5430	5730	6030	6330	6630
	SWFJ2	2430	2730	3030	3330	3630	3930	4230	4530	4830	5130	5430	5730	6030	6330	6630
3300	SWFJ1	2433	2733	3033	3333	3633	3933	4233	4533	4833	5133	5433	5733	6033	6333	6633
	SWFJ2	2433	2733	3033	3333	3633	3933	4233	4533	4833	5133	5433	5733	6033	6333	6633
3600						SWFJ1-3636	SWFJ1-3936	SWFJ1-4236	SWFJ1-4536	SWFJ1-4836	SWFJ1-5136	SWFJ1-5436	SWFJ1-5736	SWFJ1-6036	SWFJ1-6336	SWFJ1-6636
						SWFJ2-3636	SWFJ2-3936	SWFJ2-4236	SWFJ2-4536	SWFJ2-4836	SWFJ2-5136	SWFJ2-5436	SWFJ2-5736	SWFJ2-6036	SWFJ2-6336	SWFJ2-6636
3900									SWFJ1-4539	SWFJ1-4839	SWFJ1-5139	SWFJ1-5439	SWFJ1-5739	SWFJ1-6039	SWFJ1-6339	SWFJ1-6639
									SWFJ2-4539	SWFJ2-4839	SWFJ2-5139	SWFJ2-5439	SWFJ2-5739	SWFJ2-6039	SWFJ2-6339	SWFJ2-6639
4200											SWFJ1-5142	SWFJ1-5442	SWFJ1-5742	SWFJ1-6042	SWFJ1-6342	SWFJ1-6642
											SWFJ2-5142	SWFJ2-5442	SWFJ2-5742	SWFJ2-6042	SWFJ2-6342	SWFJ2-6642
4500													SWFJ1-5745	SWFJ1-6045	SWFJ1-6345	SWFJ1-6645
													SWFJ2-5745	SWFJ2-6045	SWFJ2-6345	SWFJ2-6645
4800														SWFJ1-6048	SWFJ1-6348	SWFJ1-6648
														SWFJ2-6048	SWFJ2-6348	SWFJ2-6648
5100														SWFJ1-6051	SWFJ1-6351	SWFJ1-6651
														SWFJ2-6051	SWFJ2-6351	SWFJ2-6651
5400															SWFJ1-6354	SWFJ1-6654
															SWFJ2-6354	SWFJ2-6654
5700															SWFJ1-6357	SWFJ1-6657
															SWFJ2-6357	SWFJ2-6657
6000																SWFJ1-6660
																SWFJ2-6660

注：1. 防火卷帘的断面用料尺寸，洞口预埋件及安装装饰详见本图集第98~99页。  
2. SWFJ1为墙侧装，SWFJ2为墙中装。

### SWFJ双轨无机纤维复合 特级防火卷帘选用要点及选用表

图集号 12J609

审核 王祖光 王祖光 校对 顾伟岳 彭怡岳 设计 顾本曾 顾本曾 页 96

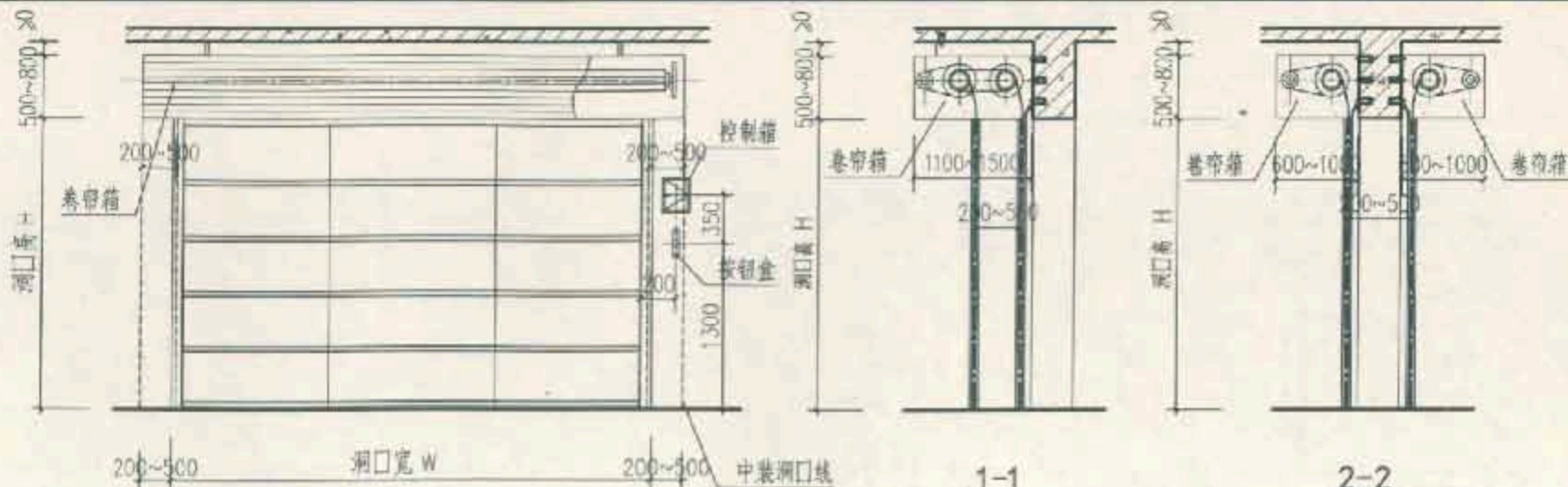

SWFJ双轨无机纤维复合特级防火卷帘立面图



SWFJ1 (侧装) 平面图

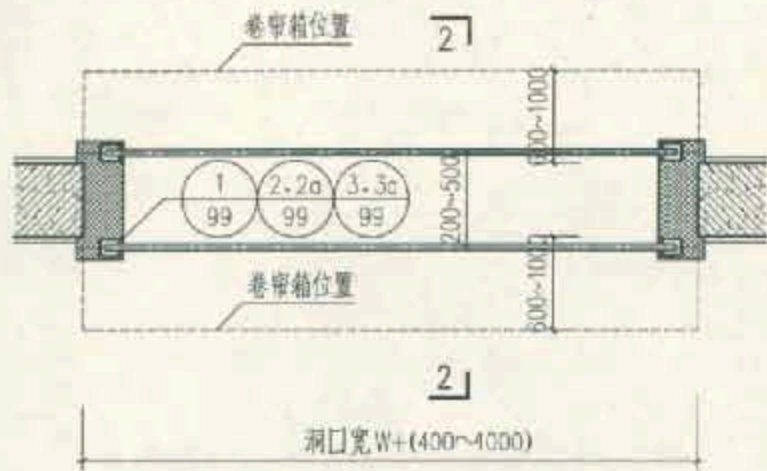

SWFJ2 (中装) 平面图

- 注：1. 该防火卷帘的断面用料尺寸、洞口预埋件及安装装饰详见本图集第98~99页。  
2. 中装卷帘的洞口宽为 $W + (400 \sim 1000)$ （略大于卷帘箱长度），其导轨的固定及封闭由卷帘生产厂家配套解决。

SWFJ双轨无机纤维复合特级防火卷帘构造		图编号	12J609
审核	顾伯岳 孙恒兵	校对	王福光 王福光
设计	顾其雷	制图	顾其雷
页	97		

钢防火门

木防火门

木装饰防火门

楼层防火门

管井防火门

防火窗

防火卷帘

带小门卷帘

侧平卷帘

附录

钢防火门  
木防火门  
木装防火门  
模压防火门  
管井防火门  
防火窗  
防火卷帘  
带小门卷帘  
钢平卷帘  
附录

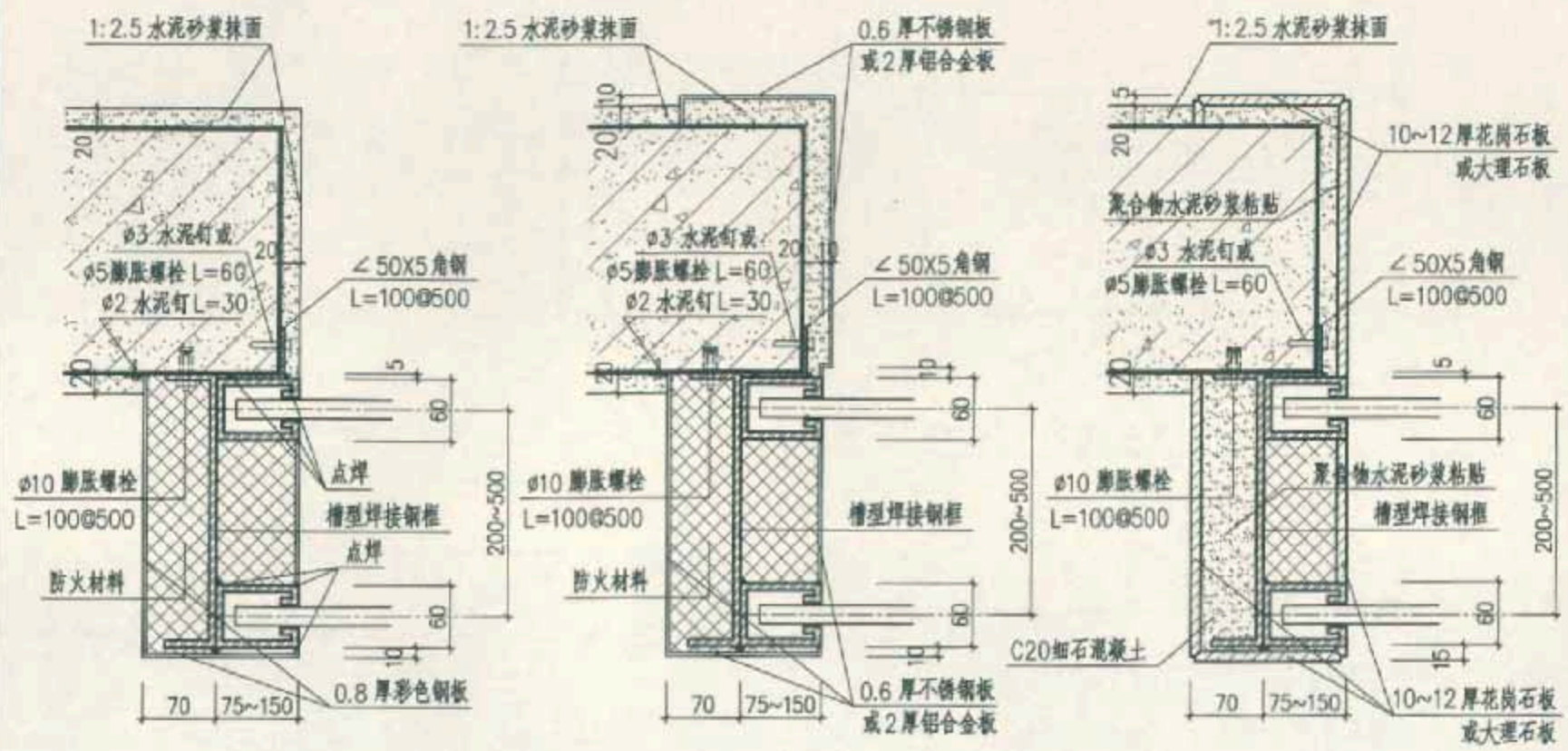

① 水泥砂浆装修      ② 不锈钢板装修      2a 铝合金板装修      ③ 花岗石板装修      3a 大理石板装修

SWFJ双导轨安装装饰节点							图集号	12J609
审核	王祖光	孟祥元	校对	顾怡岳	设计	顾京雷	页	98

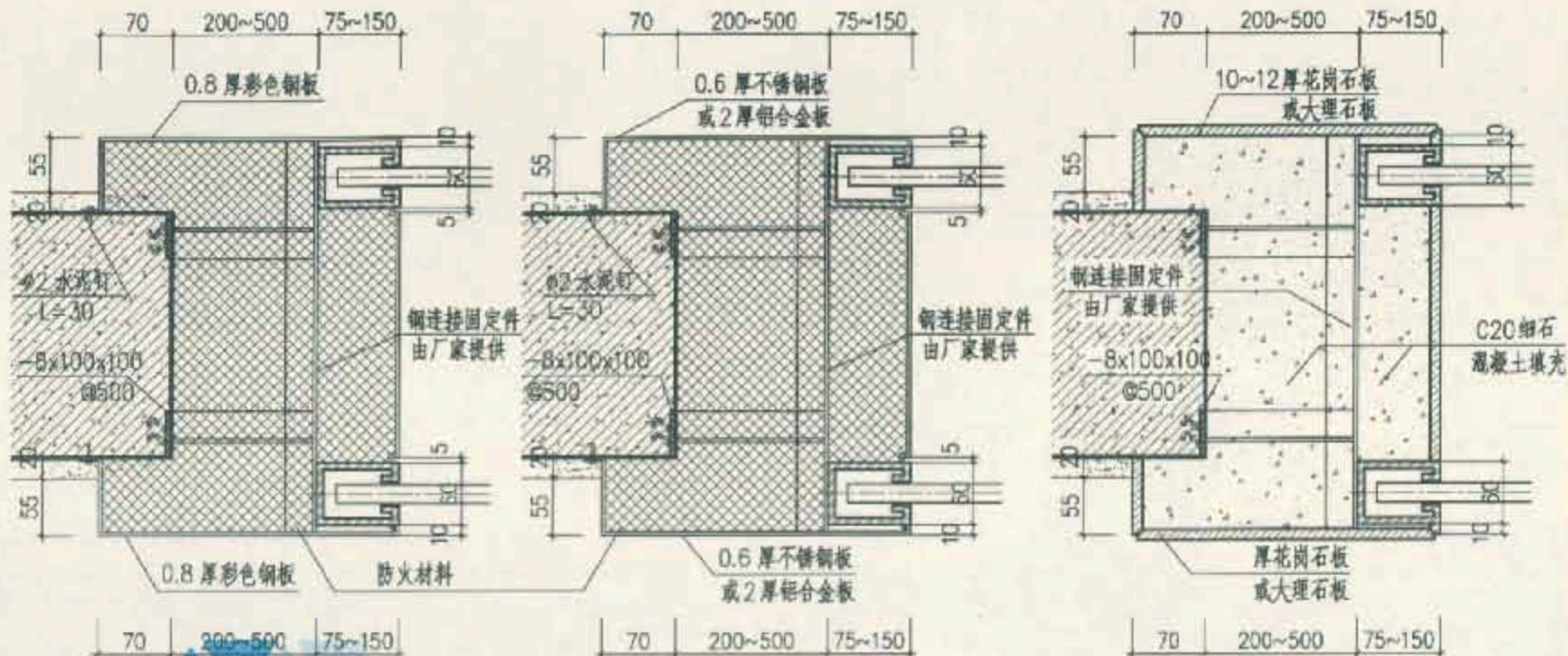

- ① 彩色钢板装修    ② 不锈钢板装修    ②a 铝合金板装修    ③ 花岗石板装修    ③a 大理石板装修

SWFJ双导轨安装装饰节点					图集号	12J609				
审核	顾怡怡	彭伟岳	校对	王祖光	王祖光	设计	顾建雷	顾亚雷	页	99

钢防火门

### KGJ带平开小门钢防火卷帘选用要点

该防火卷帘用于需设疏散门的部位，在接收火警信号后卷帘关闭，实现防火隔断。行人可通过平开小门疏散，由于闭门器的作用平开小门

处于常闭状态。平开门型号及卷帘型号需在本图集集中另选并在设计图中注明。其洞口最大宽度为9000mm，高度为6000mm。

木劲防火门

### KGJ带平开小门钢防火卷帘选用表

木装防火门

H \ W	2400	2700	3000	3300	3600	3900	4200	4500	4800	5100	5400	5700	6000	6300	6600		
2400	KGJ-2424	KGJ-2724	KGJ-3024	KGJ-3324	KGJ-3624	KGJ-3924	KGJ-4224	KGJ-4524	KGJ-4824	KGJ-5124	KGJ-5424	KGJ-5724	KGJ-6024	KGJ-6324	KGJ-6624		
2700	KGJ-2427	KGJ-2727	KGJ-3027	KGJ-3327	KGJ-3627	KGJ-3927	KGJ-4227	KGJ-4527	KGJ-4827	KGJ-5127	KGJ-5427	KGJ-5727	KGJ-6027	KGJ-6327	KGJ-6627		
3000	KGJ-2430	KGJ-2730	KGJ-3030	KGJ-3330	KGJ-3630	KGJ-3930	KGJ-4230	KGJ-4530	KGJ-4830	KGJ-5130	KGJ-5430	KGJ-5730	KGJ-6030	KGJ-6330	KGJ-6630		
3300	KGJ-2433	KGJ-2733	KGJ-3033	KGJ-3333	KGJ-3633	KGJ-3933	KGJ-4233	KGJ-4533	KGJ-4833	KGJ-5133	KGJ-5433	KGJ-5733	KGJ-6033	KGJ-6333	KGJ-6633		
3600					KGJ-3636	KGJ-3936	KGJ-4236	KGJ-4536	KGJ-4836	KGJ-5136	KGJ-5436	KGJ-5736	KGJ-6036	KGJ-6336	KGJ-6636		
3900								KGJ-4539	KGJ-4839	KGJ-5139	KGJ-5439	KGJ-5739	KGJ-6039	KGJ-6339	KGJ-6639		
4200										KGJ-5142	KGJ-5442	KGJ-5742	KGJ-6042	KGJ-6342	KGJ-6642		
4500												KGJ-5745	KGJ-6045	KGJ-6345	KGJ-6645		
4800													KGJ-6048	KGJ-6348	KGJ-6648		
5100														KGJ-6051	KGJ-6351	KGJ-6651	
5400															KGJ-6354	KGJ-6654	
5700																KGJ-6357	KGJ-6657
6000																	KGJ-6660

横压防火门

管井防火门

防火窗

防火卷帘

带小门卷帘

侧平卷帘

附录

注：防火卷帘的断面用料尺寸，洞口预埋件及安装装饰详见本图集第102~104页。

#### KGJ带平开小门 钢防火卷帘选用要点及选用表

图集号 12J609

审核 廖伯岳 设计 廖家军 廖其香

页 100

钢防火门  
木防火门  
木装饰防火门  
模压防火门  
复合材料防火门  
井防防火门  
防火窗  
防火卷帘  
防火卷帘门  
防火卷帘门  
防火卷帘门

钢防火门  
木防火门  
木装饰防火门  
模压防火门  
复合材料防火门  
井防防火门  
防火窗  
防火卷帘  
防火卷帘门  
防火卷帘门  
防火卷帘门

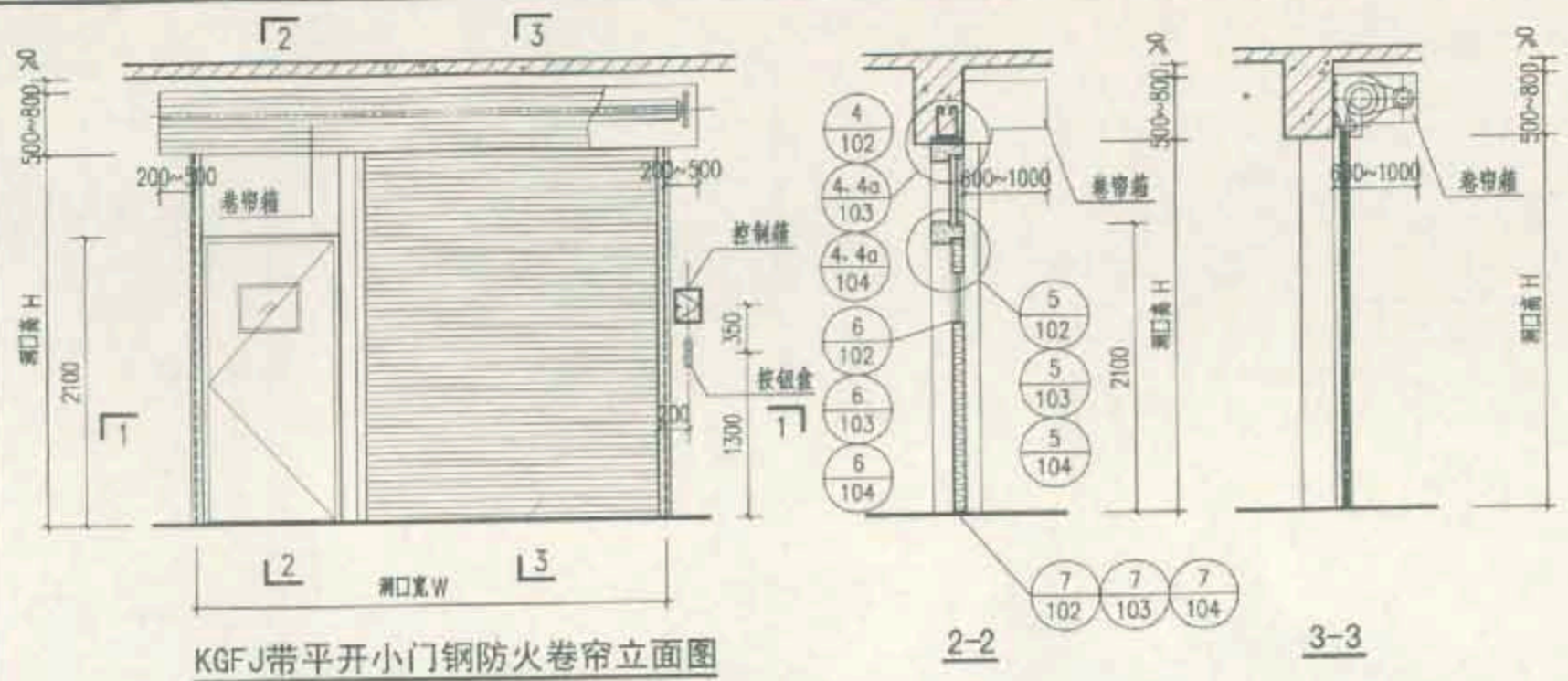

**KGFJ带平开小门钢防火卷帘立面图**

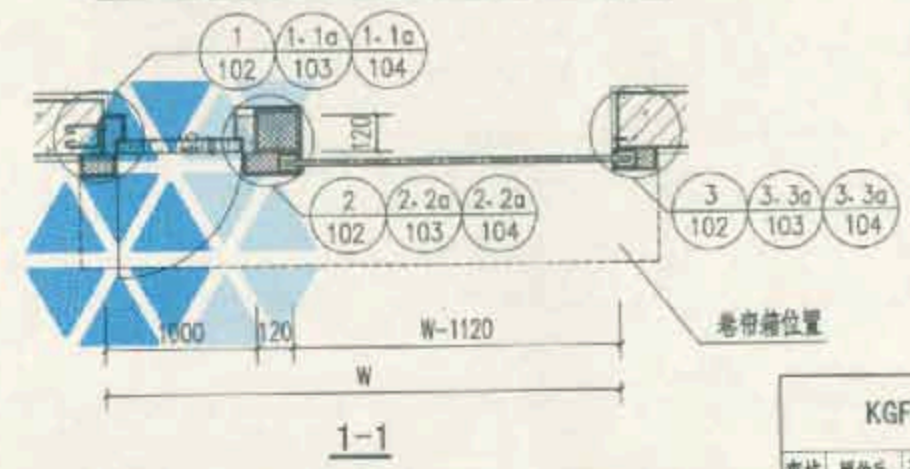

注：防火卷帘的断面用料尺寸，洞口预埋件及安装装饰详见本图集第102~104页。

KGFJ带平开小门钢防火卷帘构造						图集号	12J609			
审核	周伯岳	张传新	校对	王振光	张艳光	设计	周本雷	顾其普	页	101

防火门  
木防火门  
木装饰防火门  
普通防火门  
管井防火门  
防火窗  
防火卷帘  
防火卷帘  
防火卷帘  
防火卷帘  
防火卷帘  
附录

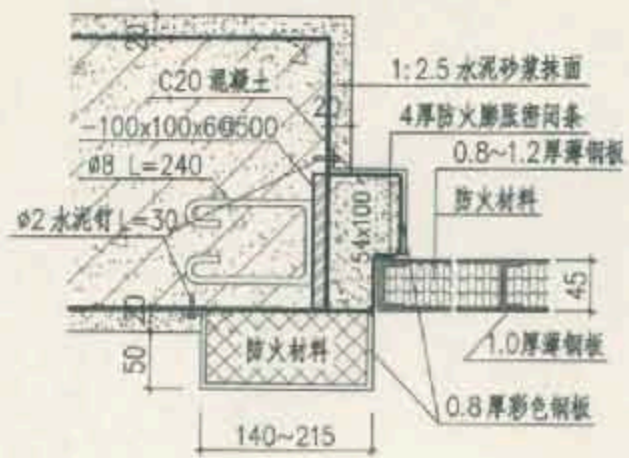

① 水泥砂浆装修

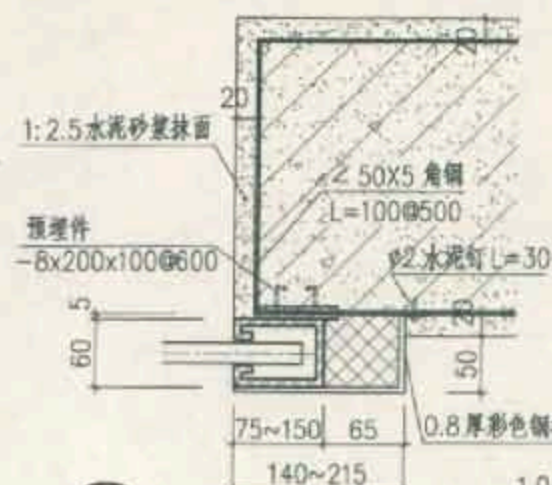

③ 水泥砂浆装修

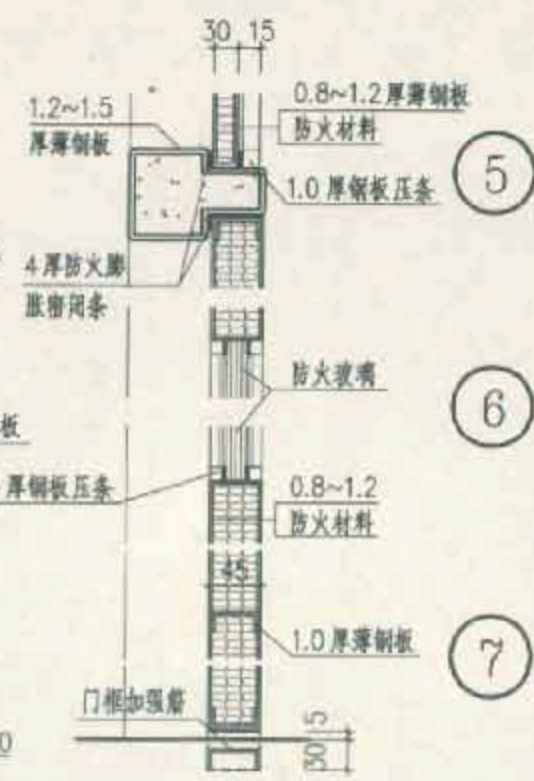

⑤

⑥

⑦

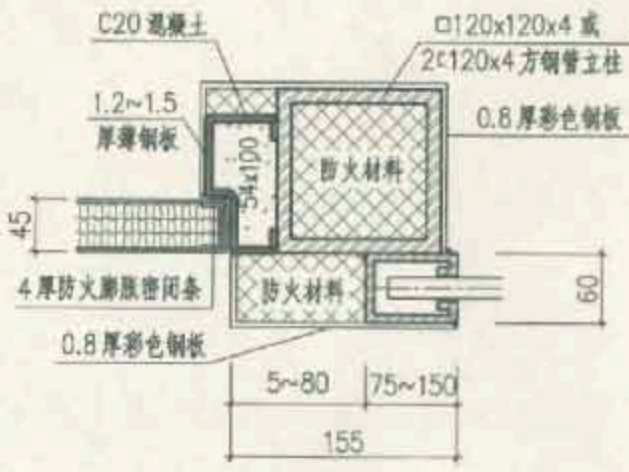

② 彩色钢板装修

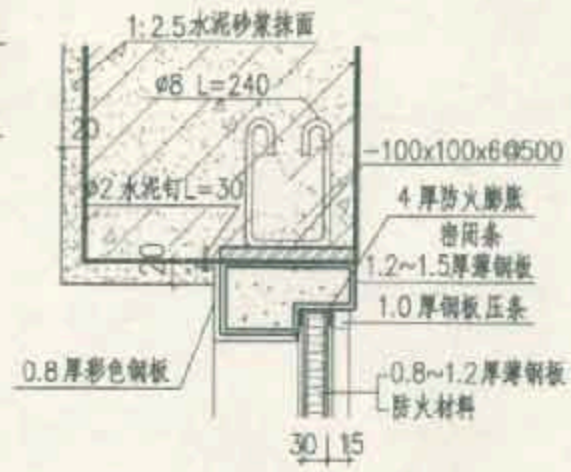

④ 水泥砂浆装修

KGJF带平开小门钢防火卷帘						图集号	12J609
安装装饰节点							
审核	周伯岳	设计	王祖光	设计	周宗普	页	102



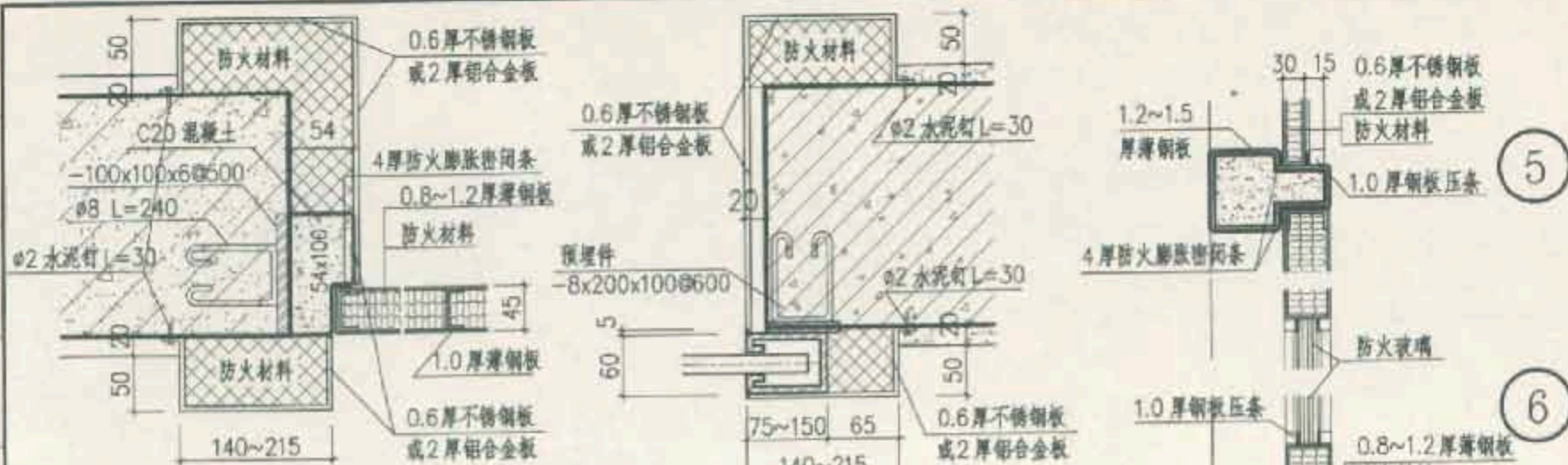

① 不锈钢板装修 ①a 铝合金板装修 ③ 不锈钢板装修 ③a 铝合金板装修

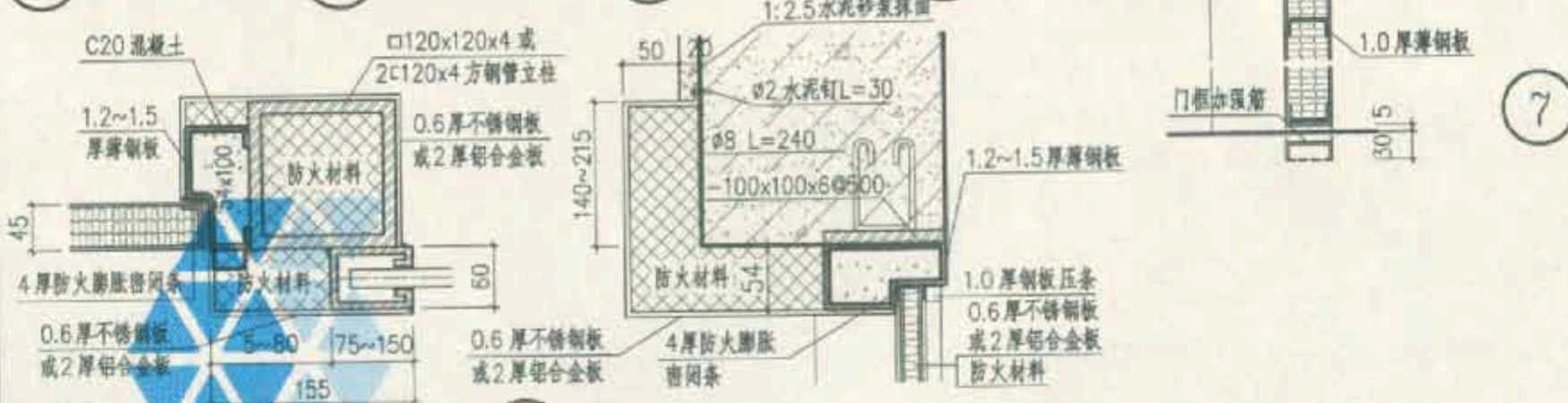

② 不锈钢板装修 ②a 铝合金板装修 ④ 不锈钢板装修 ④a 铝合金板装修

KGFJ带平开小门钢防火卷帘 安装装饰节点							图集号	12J609
审核	廖伯岳	彭伟岳	校对	王帆光	王祖亮	设计	廖建群	陈宏哲
							页	103

钢防火门  
木防火门  
木夹防火门  
夹丝防火窗  
带井防火门  
防火窗  
防火卷帘  
带小门卷帘  
钢平卷帘  
附录

防火门  
木防火门  
木防火门  
模压防火门  
管井防火门  
防火窗  
防火卷帘  
防火卷帘  
防火卷帘  
附录

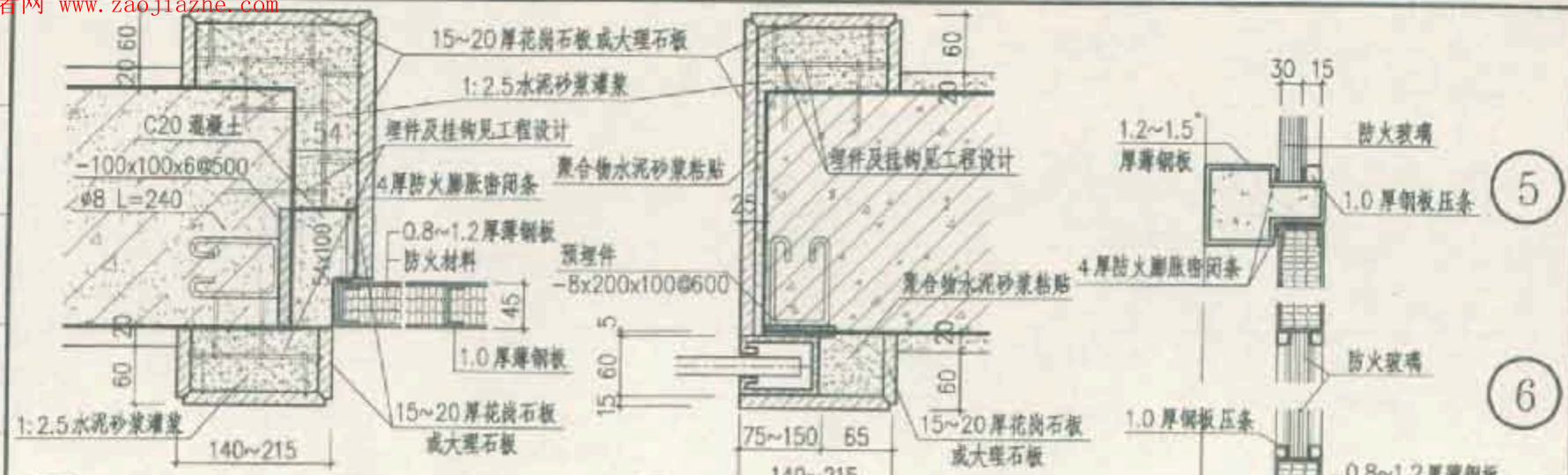

① 花岗石板装修 ①a 大理石板装修 ③ 花岗石板装修 ③a 大理石板装修

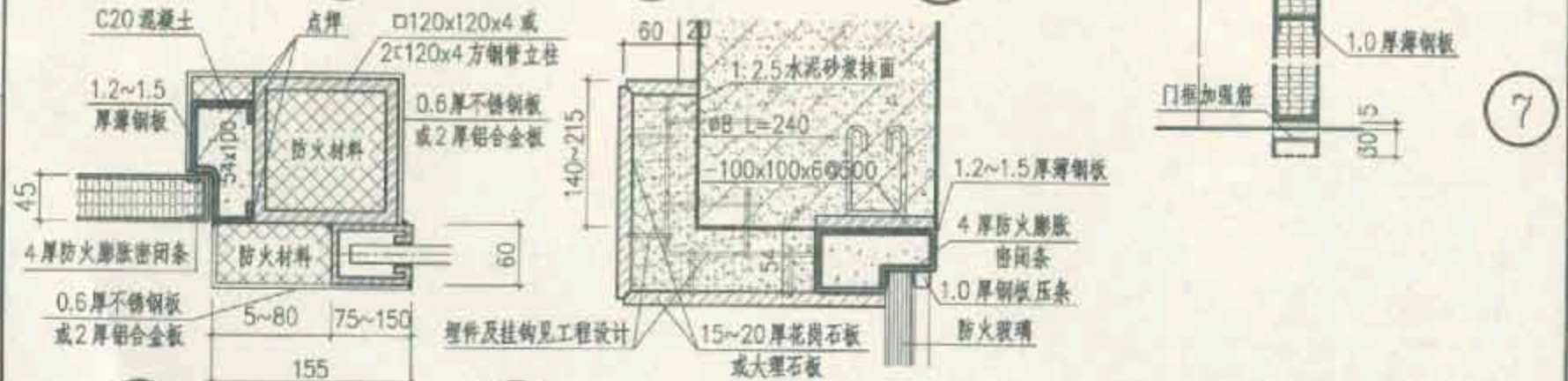

② 不锈钢板装修 ④ 花岗石板装修  
②a 铝合金板装修 ④a 大理石板装修

KGJ带平开小门钢防火卷帘					图集号	12J609
安装装饰节点						
审核	廖怡晶	设计	王祖光	设计	廖怡晶	页
						104

## CGFJ侧向钢防火卷帘选用要点

侧向钢卷帘系根据《钢质防火卷帘通用技术条件》GB 14102-2005及相关企业标准设计制作,其特点是将卷帘箱竖立放置在地面上,帘板悬挂在上方导轨内,靠滚轮沿导轨运动实现卷帘启闭,导轨可为直线或曲线,地面无导轨。

### 1 适用范围

适用于大跨度洞口及曲线形低空间场合的防火隔断,如中庭、地下停车库等场所。

### 2 技术性能指标

卷帘平均运行速度 (mm/min): 2000~12000

耐火性能: F3.0

最大洞口宽度 (mm):  $\leq 40000$

最大洞口高度 (mm):  $\leq 6000$

最小弯曲半径 (mm):  $\geq 800$

卷帘启闭运行平均噪声 (dB): 75

耐风压强度 (Pa):  $\geq 784.5$

导轨高度 (mm): 150

帘板距地面距离 (mm): 20

### 3 主要技术参数 (见右表)

### 4 选用要点

4.1 在平面图上确定侧向卷帘轨道的平面形状及几何尺寸,计算出洞口宽度,据此选择卷帘箱规格尺寸。为缩短启闭时间,洞口宽度宜小于或等于24000mm。

4.2 当洞口宽度超过24000mm时,应优先选用两樘对开卷帘。

4.3 曲线卷帘其最小弯曲半径应大于或等于800mm。

4.4 卷帘门有效通行高度=卷帘箱高度-(200~400mm)。

4.5 卷帘箱宜用砌体或其他装饰材料饰面,因此在卷帘箱周围应留有不小于50mm的空间。并在卷帘箱体的饰面层上设置(宽×高)为600mm×1200mm的检修门。

4.6 当洞口宽大于20000mm时,每隔10000mm加一台辅助卷机。辅助卷机与转轴同步运行,将卷帘拨出。

4.7 设计选用中应注明耐火等级,如卷帘用于外墙,应注明卷帘抗风压值。

### 主要技术参数

洞口宽度W (mm)	洞口高度H (mm)	卷帘箱长度A (mm)	卷帘箱宽度B (mm)	卷帘箱总重量 (kg)	电机功率 (W)
8000	3000~6000	1100	900	1300~2600	550
16000	3000~6000	1300	1100	2000~4000	750
24000	3000~6000	1500	1200	3000~6000	750X2
32000	3000~6000	1700	1400	4000~8000	750X2
40000	3000~6000	2000	1600	4500~9000	750X2

### CGFJ侧向钢防火卷帘选用要点

图集号

12J609

审核 王祖光 王祖光 校对 廖伯岳 设计 廖伯岳 廖伯岳

页

105

CGFJ1侧向钢防火卷帘选用表

H \ W	6000	9000	12000	15000	18000	21000	24000	27000	30000	33000	36000	39000
2400	CGFJ1-6024	CGFJ1-9024	CGFJ1-12024	CGFJ1-15024	CGFJ1-18024	CGFJ1-21024	CGFJ1-24024	CGFJ1-27024	CGFJ1-30024	CGFJ1-33024	CGFJ1-36024	CGFJ1-39024
2700	CGFJ1-6027	CGFJ1-9027	CGFJ1-12027	CGFJ1-15027	CGFJ1-18027	CGFJ1-21027	CGFJ1-24027	CGFJ1-27027	CGFJ1-30027	CGFJ1-33027	CGFJ1-36027	CGFJ1-39027
3000	CGFJ1-6030	CGFJ1-9030	CGFJ1-12030	CGFJ1-15030	CGFJ1-18030	CGFJ1-21030	CGFJ1-24030	CGFJ1-27030	CGFJ1-30030	CGFJ1-33030	CGFJ1-36030	CGFJ1-39030
3300	CGFJ1-6033	CGFJ1-9033	CGFJ1-12033	CGFJ1-15033	CGFJ1-18033	CGFJ1-21033	CGFJ1-24033	CGFJ1-27033	CGFJ1-30033	CGFJ1-33033	CGFJ1-36033	CGFJ1-39033
3600	CGFJ1-6036	CGFJ1-9036	CGFJ1-12036	CGFJ1-15036	CGFJ1-18036	CGFJ1-21036	CGFJ1-24036	CGFJ1-27036	CGFJ1-30036	CGFJ1-33036	CGFJ1-36036	CGFJ1-39036
3900	CGFJ1-6039	CGFJ1-9039	CGFJ1-12039	CGFJ1-15039	CGFJ1-18039	CGFJ1-21039	CGFJ1-24039	CGFJ1-27039	CGFJ1-30039	CGFJ1-33039	CGFJ1-36039	CGFJ1-39039
4200	CGFJ1-6042	CGFJ1-9042	CGFJ1-12042	CGFJ1-15042	CGFJ1-18042	CGFJ1-21042	CGFJ1-24042	CGFJ1-27042	CGFJ1-30042	CGFJ1-33042	CGFJ1-36042	CGFJ1-39042
4500	CGFJ1-6045	CGFJ1-9045	CGFJ1-12045	CGFJ1-15045	CGFJ1-18045	CGFJ1-21045	CGFJ1-24045	CGFJ1-27045	CGFJ1-30045	CGFJ1-33045	CGFJ1-36045	CGFJ1-39045
4800	CGFJ1-6048	CGFJ1-9048	CGFJ1-12048	CGFJ1-15048	CGFJ1-18048	CGFJ1-21048	CGFJ1-24048	CGFJ1-27048	CGFJ1-30048	CGFJ1-33048	CGFJ1-36048	CGFJ1-39048

CGFJ2侧向钢防火卷帘选用表

H \ W	8000	10000	14000	16000	20000	22000	26000	28000	32000	34000	38000	40000
2400	CGFJ2-8024	CGFJ2-10024	CGFJ2-14024	CGFJ2-16024	CGFJ2-20024	CGFJ2-22024	CGFJ2-26024	CGFJ2-28024	CGFJ2-32024	CGFJ2-34024	CGFJ2-38024	CGFJ2-40024
2700	CGFJ2-8027	CGFJ2-10027	CGFJ2-14027	CGFJ2-16027	CGFJ2-20027	CGFJ2-22027	CGFJ2-26027	CGFJ2-28027	CGFJ2-32027	CGFJ2-34027	CGFJ2-38027	CGFJ2-40027
3000	CGFJ2-8030	CGFJ2-10030	CGFJ2-14030	CGFJ2-16030	CGFJ2-20030	CGFJ2-22030	CGFJ2-26030	CGFJ2-28030	CGFJ2-32030	CGFJ2-34030	CGFJ2-38030	CGFJ2-40030
3300	CGFJ2-8033	CGFJ2-10033	CGFJ2-14033	CGFJ2-16033	CGFJ2-20033	CGFJ2-22033	CGFJ2-26033	CGFJ2-28033	CGFJ2-32033	CGFJ2-34033	CGFJ2-38033	CGFJ2-40033
3600	CGFJ2-8036	CGFJ2-10036	CGFJ2-14036	CGFJ2-16036	CGFJ2-20036	CGFJ2-22036	CGFJ2-26036	CGFJ2-28036	CGFJ2-32036	CGFJ2-34036	CGFJ2-38036	CGFJ2-40036
3900	CGFJ2-8039	CGFJ2-10039	CGFJ2-14039	CGFJ2-16039	CGFJ2-20039	CGFJ2-22039	CGFJ2-26039	CGFJ2-28039	CGFJ2-32039	CGFJ2-34039	CGFJ2-38039	CGFJ2-40039
4200	CGFJ2-8042	CGFJ2-10042	CGFJ2-14042	CGFJ2-16042	CGFJ2-20042	CGFJ2-22042	CGFJ2-26042	CGFJ2-28042	CGFJ2-32042	CGFJ2-34042	CGFJ2-38042	CGFJ2-40042
4500	CGFJ2-8045	CGFJ2-10045	CGFJ2-14045	CGFJ2-16045	CGFJ2-20045	CGFJ2-22045	CGFJ2-26045	CGFJ2-28045	CGFJ2-32045	CGFJ2-34045	CGFJ2-38045	CGFJ2-40045
4800	CGFJ2-8048	CGFJ2-10048	CGFJ2-14048	CGFJ2-16048	CGFJ2-20048	CGFJ2-22048	CGFJ2-26048	CGFJ2-28048	CGFJ2-32048	CGFJ2-34048	CGFJ2-38048	CGFJ2-40048

注:1.防火卷帘的断面用料尺寸、洞口预埋件及安装装饰详见本图集第07~108页。  
2.CGfJ1为带洞口的侧向钢防火卷帘,CGfJ2为不带洞口的钢防火卷帘。

CGFJ侧向钢防火卷帘选用表

图集号 12J609

审核 王程光 王程光 校对 原伯岳 设计 原伯岳 原伯岳 原伯岳

页 106

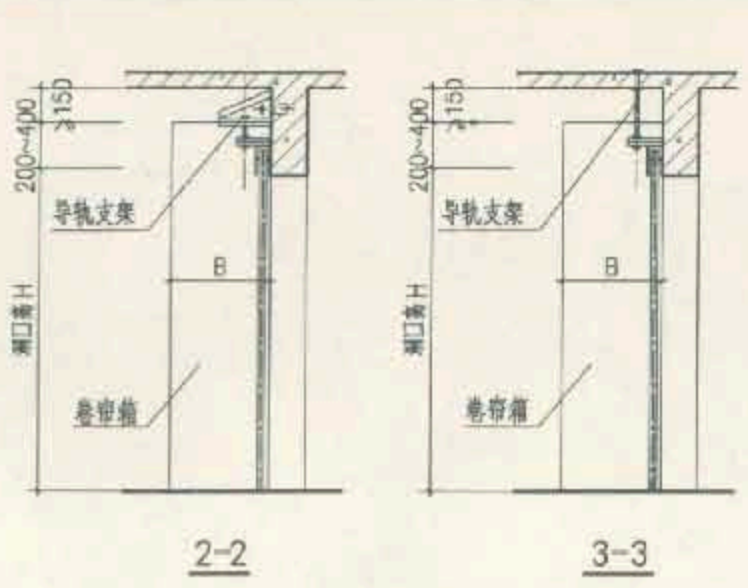
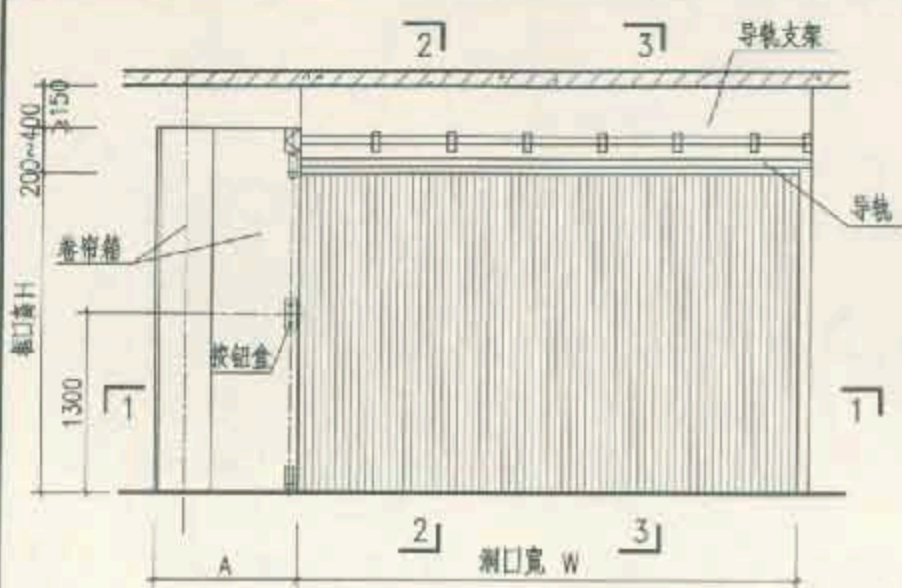

CGFJ1侧向钢防火卷帘立面图

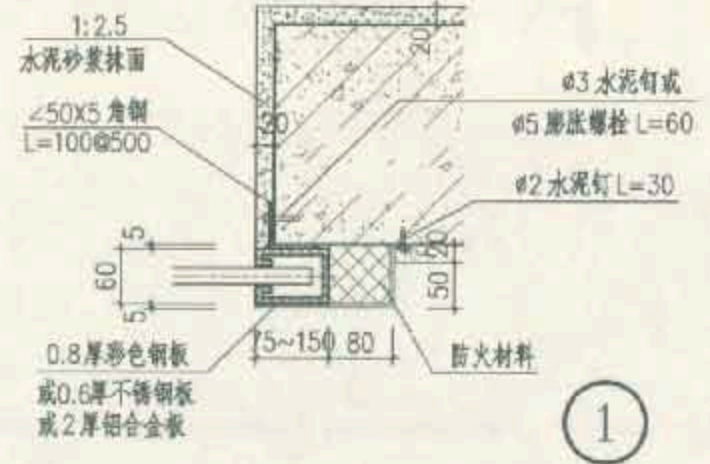
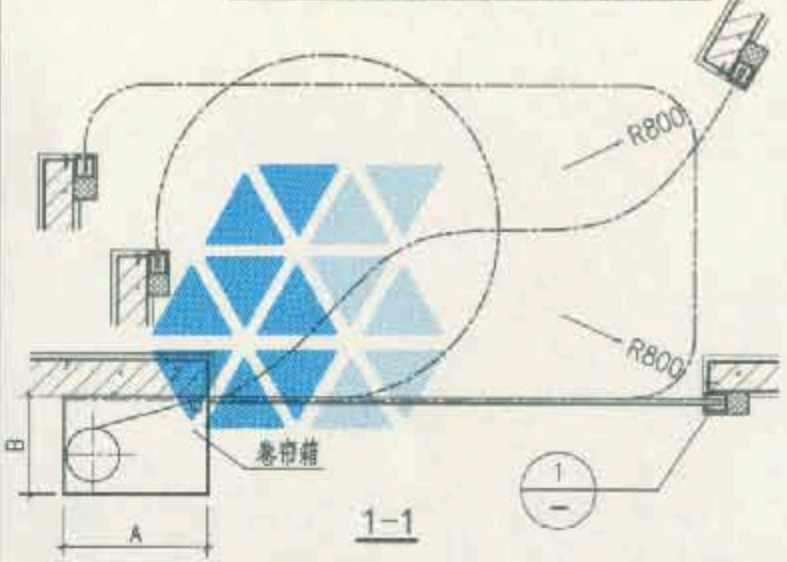

1

CGFJ1侧向钢防火卷帘构造							图集号	12J609
审核	王德虎	王德虎	校对	顾作岳	设计	顾作岳	页	107

钢防火门  
木防火门  
木夹防火门  
承压防火门  
警开防火门  
防火门  
防火卷帘  
防火门卷帘  
附录

钢防火门  
 木防火门  
 木架防火门  
 框压防火门  
 管井防火门  
 防火窗  
 防火卷帘  
 带小门卷帘  
 侧开卷帘  
 附录

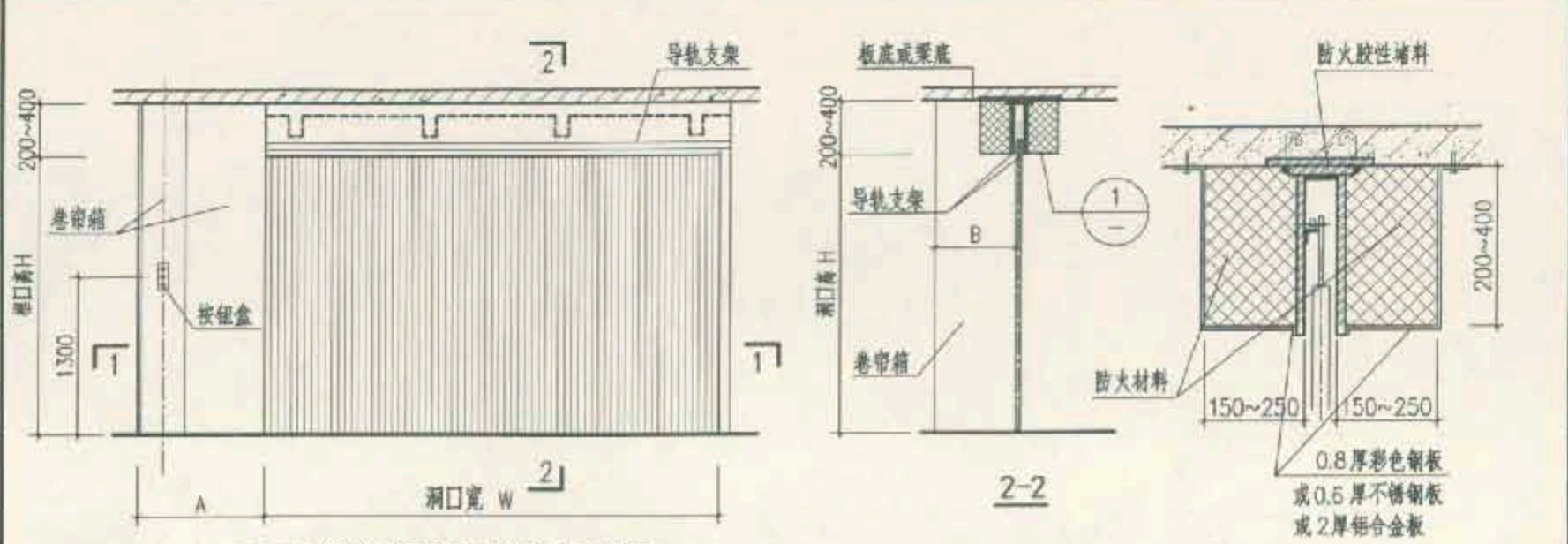

**CGFJ2 侧向钢防火卷帘立面图**

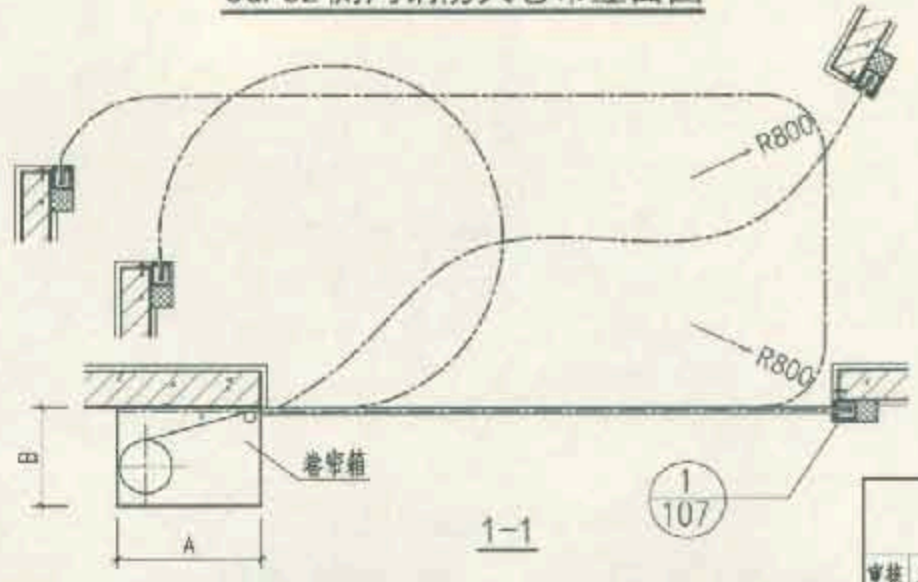

CGFJ2侧向钢防火卷帘构造							图集号	12J609
审核	王相光	王相光	校对	展德岳	设计	顾家雷	页	108

### PGFJ水平钢防火卷帘选用要点

该防火卷帘主要作为自动扶梯口或其他水平洞口的防火隔断，可减少  
 隔断面积，节省工程造价。

技术性能指标：

最大洞口宽度(mm)：≤ 5000

最大洞口长度(mm)：≤ 16000

最小弯曲半径(mm)：R≥ 600

耐火性能：F3.0

启闭速度(mm/min)：2000~9000

运行(启闭)噪声(dB)：75

电源：三相 380V, 50Hz

卷帘箱有不小于500mm x 500mm的维修孔

PGFJ水平钢防火卷帘选用表

W \ L	3900	4200	4500	4800	5100	5400	5700	6000	8000	10000	12000	14000	16000
1500	PGFJ-3915	PGFJ-4215	PGFJ-4515	PGFJ-4815	PGFJ-5115	PGFJ-5415	PGFJ-5715	PGFJ-6015	PGFJ-8015	PGFJ-10015	PGFJ-12015	PGFJ-14015	PGFJ-16015
1800	PGFJ-3918	PGFJ-4218	PGFJ-4518	PGFJ-4818	PGFJ-5118	PGFJ-5418	PGFJ-5718	PGFJ-6018	PGFJ-8018	PGFJ-10018	PGFJ-12018	PGFJ-14018	PGFJ-16018
2100	PGFJ-3921	PGFJ-4221	PGFJ-4521	PGFJ-4821	PGFJ-5121	PGFJ-5421	PGFJ-5721	PGFJ-6021	PGFJ-8021	PGFJ-10021	PGFJ-12021	PGFJ-14021	PGFJ-16021
2400	PGFJ-3924	PGFJ-4224	PGFJ-4524	PGFJ-4824	PGFJ-5124	PGFJ-5424	PGFJ-5724	PGFJ-6024	PGFJ-8024	PGFJ-10024	PGFJ-12024	PGFJ-14024	PGFJ-16024
2700	PGFJ-3927	PGFJ-4227	PGFJ-4527	PGFJ-4827	PGFJ-5127	PGFJ-5427	PGFJ-5727	PGFJ-6027	PGFJ-8027	PGFJ-10027	PGFJ-12027	PGFJ-14027	PGFJ-16027
3000	PGFJ-3930	PGFJ-4230	PGFJ-4530	PGFJ-4830	PGFJ-5130	PGFJ-5430	PGFJ-5730	PGFJ-6030	PGFJ-8030	PGFJ-10030	PGFJ-12030	PGFJ-14030	PGFJ-16030
3300	PGFJ-3933	PGFJ-4233	PGFJ-4533	PGFJ-4833	PGFJ-5133	PGFJ-5433	PGFJ-5733	PGFJ-6033	PGFJ-8033	PGFJ-10033	PGFJ-12033	PGFJ-14033	PGFJ-16033
3600	PGFJ-3936	PGFJ-4236	PGFJ-4536	PGFJ-4836	PGFJ-5136	PGFJ-5436	PGFJ-5736	PGFJ-6036	PGFJ-8036	PGFJ-10036	PGFJ-12036	PGFJ-14036	PGFJ-16036
3900	PGFJ-3939	PGFJ-4239	PGFJ-4539	PGFJ-4839	PGFJ-5139	PGFJ-5439	PGFJ-5739	PGFJ-6039	PGFJ-8039	PGFJ-10039	PGFJ-12039	PGFJ-14039	PGFJ-16039
4200	PGFJ-3942	PGFJ-4242	PGFJ-4542	PGFJ-4842	PGFJ-5142	PGFJ-5442	PGFJ-5742	PGFJ-6042	PGFJ-8042	PGFJ-10042	PGFJ-12042	PGFJ-14042	PGFJ-16042
4500	PGFJ-3945	PGFJ-4245	PGFJ-4545	PGFJ-4845	PGFJ-5145	PGFJ-5445	PGFJ-5745	PGFJ-6045	PGFJ-8045	PGFJ-10045	PGFJ-12045	PGFJ-14045	PGFJ-16045
4800	PGFJ-3948	PGFJ-4248	PGFJ-4548	PGFJ-4848	PGFJ-5148	PGFJ-5448	PGFJ-5748	PGFJ-6048	PGFJ-8048	PGFJ-10048	PGFJ-12048	PGFJ-14048	PGFJ-16048
5000	PGFJ-3950	PGFJ-4250	PGFJ-4550	PGFJ-4850	PGFJ-5150	PGFJ-5450	PGFJ-5750	PGFJ-6050	PGFJ-8050	PGFJ-10050	PGFJ-12050	PGFJ-14050	PGFJ-16050

注：防火卷帘的断面用料尺寸、洞口预埋件及安装装饰详见本图集第110页。

PGFJ水平钢防火卷帘选用要点及选用表

图集号

12J609

审核 王根元 王根元 校对 顾怡岳 彭旭兵 设计 顾京雷 顾京雷

页

109

铜防火口

木防火口

木架防火口

楼主防火口

管井防火口

防火门窗

防火门帘

带小门帘帘

防火门帘

附录

消防门  
木防火门  
木装饰防火门  
横压防火门  
管井防火门  
防火窗  
防火卷帘  
非小门卷帘  
侧平卷帘  
附录

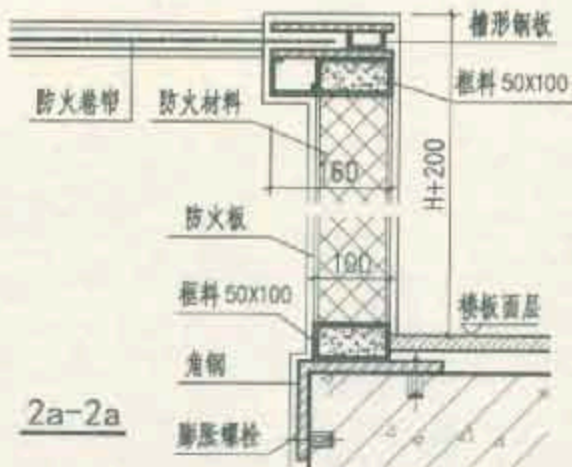
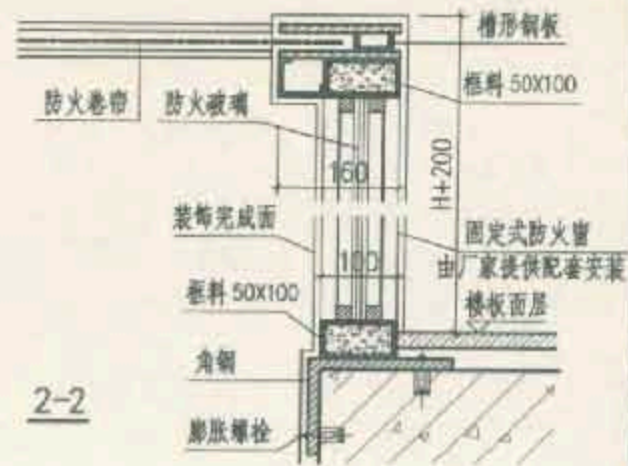
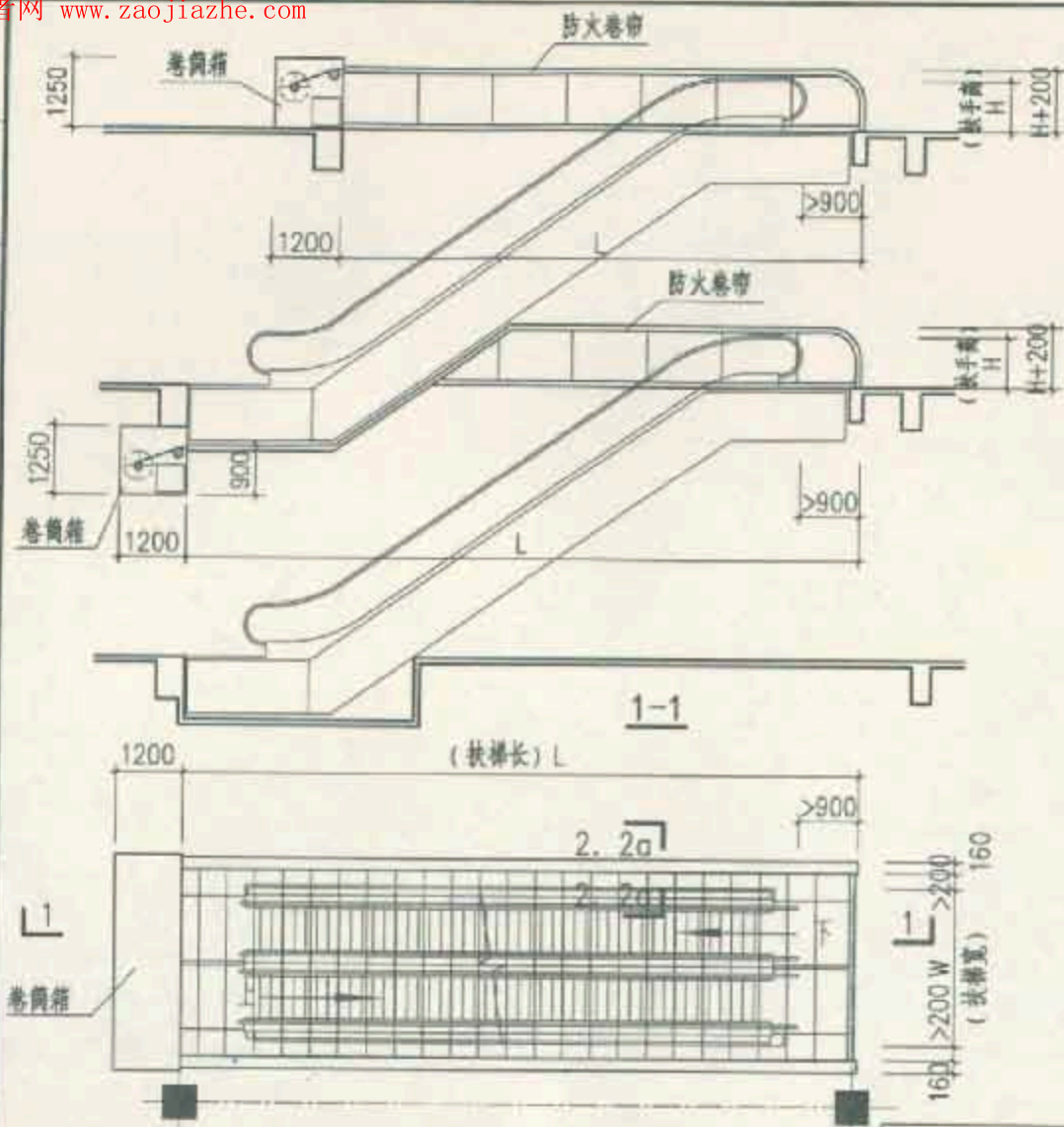

PGFJ水平钢防火卷帘平面图

PGFJ水平钢防火卷帘详图

图编号 12J609

审核 王振光 王和光 校对 廖伯超 彭仲岳 设计 廖永智 段永新

页 110



附录一 卷机功率表

W \ H	2400	2700	3000	3300	3600	3900	4200	4500	4800	5400	6000	6600	7200	7800	8400	9600	10200	10800	11400	12000	13000	14000	15000
12000																							
11400																							
10800																							
10200																	3~4kW						
9600																							
8400																							
7800																	2.2kW						
7200																							
6600																							
6000																							
5400																							
4800																							
4500																							
4200																							
3900																							
3600																							
3300																							
3000																							
2700																							
2400																							

注：图表中为常用卷帘门洞口规格与卷机功率，图线范围以外门洞口尺寸的卷机就近选用。靠上选上限，靠下选下限。

附录二 卷帘下缘构造图

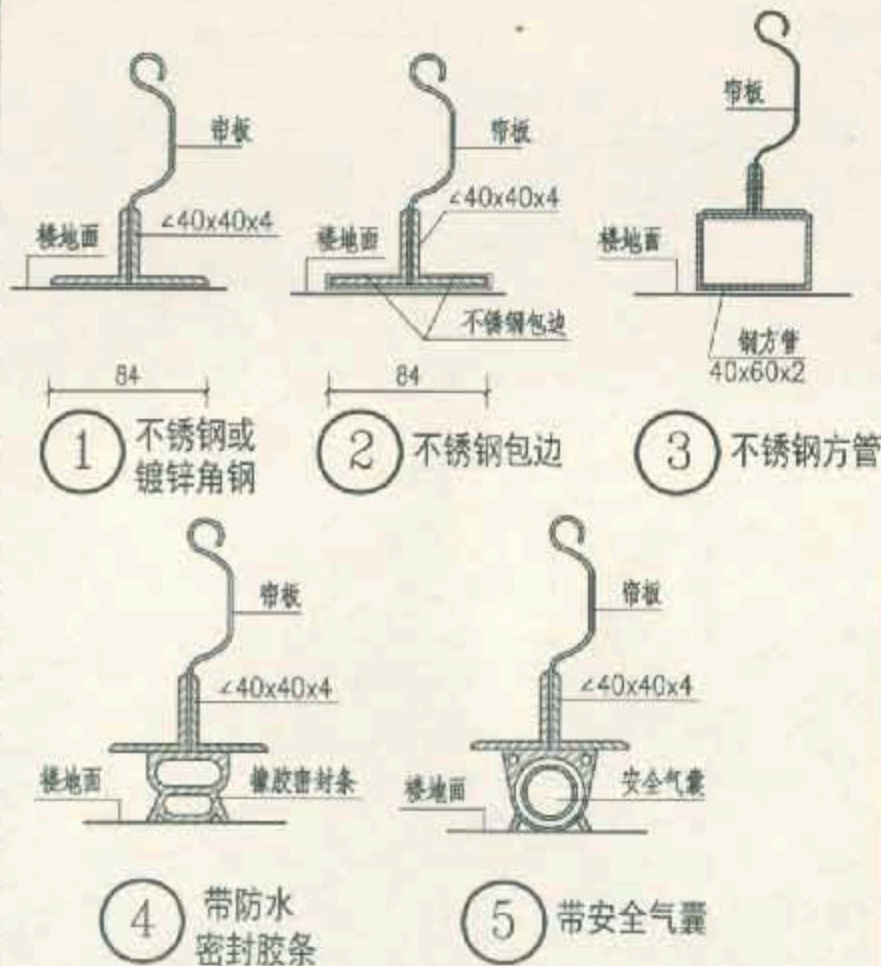

附录一 卷机功率表  
附录二 卷帘下缘构造图

图编号 12J609

审核 王旭光 王旭光 校对 顾伯岳 设计 顾伯岳 顾志普

页 111

## 附录三 防火门窗设置部位规定

建筑或构件名称	应设防火门窗的部位	防火门等级	防火窗等级	规范条文
厂房	丙类厂房内的办公室休息室之间隔墙的门	A1.0(乙)		《建筑设计防火规范》(报批稿)3.3.5
	丙类液体储罐间的门	A1.5(甲)		《建筑设计防火规范》(报批稿)3.3.8
	乙类厂房与配电室隔墙上的窗(固定窗)		A1.5(甲)	《建筑设计防火规范》(报批稿)3.3.9
	丙、丁类仓库与办公休息室之间的门	A1.0(乙)		《建筑设计防火规范》(报批稿)3.3.10
	有爆炸危险区的楼梯间,室外楼梯或与相邻区联通处应设门斗,防火门要与楼梯间门错位设置	A1.5(甲)		《建筑设计防火规范》(报批稿)3.6.10
	地下、半地下厂房防火墙上的防火门	A1.5(甲)		《建筑设计防火规范》(报批稿)3.7.3
木结构建筑	附设在木结构住宅建筑中的机动车库、发电机间、配电间、锅炉间隔墙上的门	A1.0(乙)		《建筑设计防火规范》(报批稿)11.0.6
库房	库房通向走廊或楼梯的门	A1.0(乙)		《建筑设计防火规范》(报批稿)3.8.2
	地下或半地下仓库(包括地下或半地下室)防火墙上的门	A1.5(甲)		《建筑设计防火规范》(报批稿)3.8.3
	库房与提升设施间的门	A1.0(乙)		《建筑设计防火规范》(报批稿)3.8.8
中庭门窗	中庭门窗	A1.5(甲)	A1.5(甲)	《建筑设计防火规范》(报批稿)5.3.2.1
	地下、半地下商店的防烟楼梯间的门	A1.5(甲)		《建筑设计防火规范》(报批稿)5.3.5
歌舞厅	歌舞厅、录像厅、夜总会、卡拉OK厅等隔墙上的门	A1.0(乙)		《建筑设计防火规范》(报批稿)5.4.9.5
锅炉房	锅炉房、变压器室与其他房间之间的门、窗	A1.5(甲)	A1.5(甲)	《建筑设计防火规范》(报批稿)5.4.12.3
	锅炉房与储油间的门	A1.5(甲)		《建筑设计防火规范》(报批稿)5.4.12.4
	柴油发电机房与其他部分间的门	A1.5(甲)		《建筑设计防火规范》(报批稿)5.4.13.2
	柴油发电机房与储油罐之间的门	A1.5(甲)		《建筑设计防火规范》(报批稿)5.4.13.3
汽车库	汽车电梯厅的门	A1.0(乙)		《建筑设计防火规范》(报批稿)5.5.5
高层病房楼 避难层	避难层隔墙的门	A1.5(甲)		《建筑设计防火规范》(报批稿)5.5.24.3
	避难层的外窗		C1.0	《建筑设计防火规范》(报批稿)5.5.24.6
剧场	副院舞台与观众厅之间的门	A1.0(乙)		《建筑设计防火规范》(报批稿)6.2.1

## 附录三 防火门窗设置部位规定

图集号 12J609

审核	顾伟岳	刘恒岳	校对	吴莹	设计	王赫	王赫	页	112
----	-----	-----	----	----	----	----	----	---	-----