

# 工程做法

批准部门 中华人民共和国建设部 批准文号 建质[2005]201号  
 主编单位 中国建筑标准设计研究院 统一编号 GJBT-882  
 实行日期 二〇〇五年十二月一日 图集号 05J909

主编单位负责人  
 主编单位技术负责人  
 技术审定人  
 设计负责人

王文艳  
 顾均  
 邵景  
 范学信 曹颖奇

## 总 目 录

总目录.....1  
 总说明.....4  
 总选用表.....5

**第一部分 室外工程**

室外工程说明 SW1..... 15  
 室外工程做法选用表 SW3..... 17  
 台阶 SW5..... 19  
 坡道 SW12.....26  
 散水 SW18.....32  
 运动场地 SW22.....36

小区道路 SW28..... 42

**第二部分 外墙饰面工程**

外墙饰面工程说明 WQ1.....49  
 外墙饰面做法选用表 WQ3.....51  
 清水墙、一般抹灰外墙面 WQ5.....53  
 装饰抹灰外墙面 WQ6.....54  
 外墙涂料外墙面 WQ9.....57  
 合成树脂幕墙外墙面 WQ11..... 59  
 外墙饰面砖外墙面 WQ14..... 62  
 石材与其他板材外墙面 WQ18..... 66

**第三部分 室内装修工程**

室内装修工程说明 SN1.....75

**楼地面**

楼地面分项说明 LD1.....76  
 楼地面做法选用表 LD2.....77  
 水泥混凝土楼地面 LD4.....79  
 水磨石楼地面 LD11..... 86  
 地砖楼地面 LD15..... 90  
 橡塑合成材料楼地面 LD19..... 94  
 石材楼地面 LD20..... 95

总 目 录						图集号	05J909
审核	范学信	范学信	校对	孙满予	孙满予	设计	陈梅 陈梅
						页	1

涂层楼地面 LD24·····99  
 木质楼地面 LD34····· 109  
 地毯楼地面 LD45····· 120  
 耐磨楼地面 LD47····· 122  
 耐腐蚀楼地面 LD49····· 124  
 防静电楼地面说明及构造 LD57····· 132  
 防静电楼地面 LD58····· 133  
 防油楼地面 LD64····· 139  
 不发火楼地面 LD68····· 143  
 采暖楼地面 LD75····· 150  
 室内运动场楼地面 LD82····· 157  
 其他类楼地面 LD87····· 162  
 保温楼地面 LD90····· 165  
 附录 LD92····· 167

**踢脚**

踢脚做法选用表 TJ1·····169  
 水泥踢脚 TJ2·····170  
 水磨石踢脚 TJ6·····174

地砖及石材踢脚 TJ8·····176  
 木踢脚 TJ11····· 179  
 各类卷材及板材踢脚 TJ14····· 182  
 特种涂层及饰面踢脚 TJ18····· 186

**内墙饰面**

内墙饰面分项说明及做法选用表 NQ1·····190  
 内墙饰面做法选用表 NQ2·····191  
 清水墙、抹灰刷涂料内墙面 NQ5·····194  
 抹灰刷涂料内墙面 NQ6·····195  
 石材内墙面 NQ22····· 211  
 面砖内墙面 NQ27····· 216  
 装饰板内墙面 NQ50····· 239  
 壁纸内墙面 NQ60····· 249  
 软包内墙面 NQ62····· 251  
 吸声内墙面 NQ63····· 252  
 耐腐蚀内墙面 NQ69····· 258

**顶棚吊顶**

顶棚吊顶分项说明 DP1·····261

顶棚吊顶做法选用表 DP2·····262  
 抹灰刮腻子顶棚 DP4·····264  
 抹灰刮腻子顶棚、涂料壁纸顶棚 DP7·····267  
 涂料壁纸顶棚、保温吸声顶棚 DP8·····268  
 保温吸声顶棚 DP9·····269  
 大型纤维板材吊顶 DP10····· 270  
 方块型纤维板材吊顶 DP12····· 272  
 吸声吊顶 DP15····· 275  
 金属吊顶 DP19····· 279  
 织物张拉吊顶 DP25····· 285

**第四部分 屋面工程**

屋面工程说明 WM1·····289  
 I级设防防水层做法选用表 WM6·····294  
 II级设防防水层做法选用表 WM7·····295  
 III级设防防水层做法选用表 WM8·····296  
 屋面做法选用表 WM9·····297  
 卷材涂膜防水屋面 WM11····· 299

<b>总目 录</b>							图集号	05J909
审核	范学信	范学信	校对	孙满予	孙满予	设计	陈梅	陈梅
							页	2

蓄水屋面 WM16.....304  
 刚性防水屋面 WM17.....305  
 架空屋面 WM18.....306  
 架空屋面、人造草皮屋面 WM21.....309  
 种植屋面 WM22.....310  
 种植屋面、停车屋面 WM23.....311  
 停车屋面 WM24.....312  
 平瓦屋面 WM25.....313  
 油毡瓦屋面 WM31.....319  
 筒瓦、琉璃瓦、小青瓦屋面 WM33.....321  
 金属板瓦屋面 WM34.....322  
 金属板瓦屋面、板材屋面 WM35.....323  
 加铺隔热膜瓦屋面 WM36.....324  
 保温隔热层厚度计算说明和材料  
 要求 WM37.....325  
 居住建筑卷材、涂膜防水屋面  
 保温隔热层厚度选用表 WM38.....326

居住建筑刚性防水屋面  
 保温隔热层厚度选用表 WM39.....327  
 居住建筑种植屋面和蓄水屋面  
 保温隔热层厚度选用表 WM40.....328  
 居住建筑瓦屋面  
 保温隔热层厚度选用表 WM41.....329  
 公共建筑卷材、涂膜防水屋面  
 保温隔热层厚度选用表 WM42.....330  
 公共建筑刚性防水屋面  
 保温隔热层厚度选用表 WM43.....331  
 公共建筑种植屋面和蓄水屋面  
 保温隔热层厚度选用表 WM44.....332  
 公共建筑瓦屋面  
 保温隔热层厚度选用表 WM45.....333  
 尚无节能要求的其他建筑  
 屋面保温层厚度选用表 WM46.....334  
 各类屋面不同传热系数K的  
 保温层厚度表(一) WM47.....335

各类屋面不同传热系数K的保温层厚度  
 表(二)、隔热膜用于屋面的热工性  
 能表 WM48.....336

第五部分 建筑涂料工程

建筑涂料工程说明 TL1.....339  
 建筑涂料选用表 TL7.....345  
 建筑涂料选用表 TL8.....346  
 外墙涂料 TL9.....347  
 外墙涂料、内墙涂料 TL10.....348  
 内墙涂料 TL11.....349  
 混凝土及抹灰面油漆 TL13.....351  
 木材面油漆 TL15.....353  
 金属面油漆 TL19.....357  
 钢材面防火涂层构造 TL21.....359

相关技术资料

相关技术资料 .....360

<b>总 目 录</b>							图集号	05J909
审核	范学信	范学信	校对	孙满予	孙满予	设计	陈梅	陈梅
							页	3

# 总 说 明

## 1 编制依据

建设部建质[2004]46号文关于印发“二〇〇四年国家建筑标准设计编制工作计划”的通知。

- 《房屋建筑制图统一标准》GB/T 50001-2001
- 《建筑制图标准》GB/T 50104-2001
- 《民用建筑设计通则》GB 50352-2005
- 《建筑地面设计规范》GB 50037-96
- 《建筑地面工程施工质量验收规范》GB 50209-2002
- 《建筑工程施工质量验收统一标准》GB 50300-2001
- 《建筑装饰装修工程质量验收规范》GB 50210-2001
- 《建筑地基基础设计规范》GB 50007-2002
- 《建筑地基处理技术规范》JGJ 79-2002
- 《民用建筑热工设计规范》GB 50176-93
- 《民用建筑节能设计标准》(采暖居住建筑部分) JGJ 26-95
- 《夏热冬冷地区居住建筑节能设计标准》JGJ 134-2001
- 《夏热冬暖地区居住建筑节能设计标准》JGJ 75-2003
- 《公共建筑节能设计标准》GB 50189-2005
- 《建筑涂饰工程施工及验收规范》JGJ/T 29-2003
- 《建筑内部装修设计防火规范》GB 50222-95(2001年修订版)
- 《建筑内部装修防火施工及验收规范》GB 50354-2005
- 《轻骨料混凝土技术规程》JGJ 51-2002
- “建设部推广和应用和限制禁止使用技术”(公告第218号)

注：本图集出版后，所依据的现行标准规范有新版时，请使用者注意按照新标准规范核实后参照选用。

## 2 适用范围

本图集适用于全国各地民用建筑和一般工业建筑。

## 3 编制原则

- 3.1 所编入的做法属于量大面广、技术成熟的做法。对于高标准装修和工艺技术要求高，必须用详图表示的构造做法及非常用做法本图集未予编入。
- 3.2 本图集只表示建筑工程做法，简图为示意图，复杂的建筑构造做法见相关图集。

## 4 使用说明

- 4.1 设计人在使用前应仔细阅读各部分说明。
- 4.2 本图集中所有对材料的质量要求、施工及构造要求除图集注明者外，均应符合现行的有关标准规范和规程。
- 4.3 本图集工程做法中所列厚度及荷载，均表示建筑构造部分的厚度及荷载，不包括结构部分的厚度及荷载。
- 4.4 设计选用的建筑材料应符合当地主管部门对建筑材料的规定。
- 4.5 本图集所注尺寸均以毫米为单位。

## 5 本图集参编单位

中国建筑设计研究院  
北京市建筑设计研究院  
广东省建筑设计研究院  
华东建筑设计研究院  
中国建筑西北设计研究院  
中国建筑西南设计研究院  
黑龙江省建筑设计研究院  
同济大学建筑设计研究院  
兰州大学  
中国铁道科学研究院

## 总 说 明

图集号

05J909

审核 范学信 范学信 校对 孙满予 孙满予 设计 陈梅 陈梅

页

4



# 总 选 用 表

名称	编号	页次	名称	编号	页次	名称	编号	页次
第一部分 室外工程			混凝土坡道	坡5	SW13	灰土场地	场1	SW22
室外工程说明		SW1~SW2	细石混凝土面层坡道(汽车坡道)	坡6	SW13	砂土场地	场2	SW22
室外工程做法选用表		SW3~SW4	地砖面层坡道	坡7	SW14	石灰黄土场地	场3	SW22
台阶			薄板石材面层坡道	坡8	SW14	粘土细砂场地	场4	SW23
混凝土台阶	台1	SW5	现制水磨石坡道	坡9	SW15	黄土场地	场5	SW23
水泥面层台阶	台2	SW5	预制水磨石坡道	坡10	SW15	炉渣场地	场6	SW23~SW24
细石混凝土台阶	台3	SW5	广场砖坡道	坡11	SW16	炉渣跑道	场7	SW24
剁斧石面层台阶	台4	SW6	铺石材坡道	坡12	SW16	塑胶场地	场8	SW25
砖砌台阶	台5	SW6	剁斧石面层坡道	坡13	SW17	塑胶跑道	场9	SW26
现制水磨石面层台阶	台6	SW7	砖砌坡道	坡14	SW17	预制橡胶跑道	场10	SW26
预制水磨石面层台阶	台7	SW7	耐磨坡道	坡15	SW17	人造草坪场地	场11	SW26
地砖面层台阶	台8	SW8	散水			天然草坪场地	场12	SW27
薄板石材面层台阶	台9	SW8	混凝土散水	散1	SW18	小区道路		
碎拼大理石板面层台阶	台10	SW9	细石混凝土散水	散2	SW18	沥青路面	路1	SW28
碎拼青石板面层台阶	台11	SW9	水泥砂浆面层散水	散3	SW18	混凝土路面	路2	SW28~SW29
嵌砌卵石面层台阶	台12	SW10	嵌砌卵石散水	散4	SW19	混凝土砖路面	路3	SW29
条石台阶	台13	SW10	碎石三合土散水	散5	SW19	透水砖路面	路4	SW30
架空台阶	台14	SW11	砖铺散水	散6	SW19	花岗石路面	路5	SW30~SW31
坡道			铺花岗石散水	散7	SW20	嵌草砖路面	路6	SW31
水泥面层坡道(有防滑条)	坡1	SW12	种植散水	散8	SW20	第二部分 外墙饰面工程		
水泥面层坡道(无防滑条)	坡2	SW12	排水明沟	散9	SW21	外墙饰面工程说明		
水刷豆石面层坡道	坡3	SW12	排水明沟散水	散10	SW21	外墙饰面做法选用表		
水泥面层礞礞坡道(汽车坡道)	坡4	SW13	运动场地					

<b>总 选 用 表</b>							图集号	05J909
审核	范学信	范学信	校对	孙满予	孙满予	设计	陈梅	陈梅
							页	5

## 总 选 用 表

名称	编号	页次	名称	编号	页次	名称	编号	页次
清水墙外墙面			合成树脂石材幕墙	外墙17	WQ11~WQ13	楼地面分项说明		LD1
清水砖勾缝墙面	外墙1	WQ5				楼地面做法选用表		LD2~LD3
石墙勾缝墙面	外墙2	WQ5	外墙饰面砖外墙面					
清水混凝土墙面	外墙3	WQ5	陶瓷饰面砖墙面	外墙18	WQ14~WQ15	水泥混凝土楼地面		
			劈离砖墙面	外墙19	WQ14~WQ15	水泥砂浆面层	地,楼1~2	LD4~LD5
一般抹灰外墙面			彩色釉面砖墙面	外墙20	WQ14~WQ15	水泥豆石面层	地,楼3	LD6
水泥砂浆墙面	外墙4	WQ5	陶瓷锦砖墙面	外墙21	WQ16~WQ17	细石混凝土面层	地,楼4~5	LD7~LD8
			玻璃马赛克墙面	外墙22	WQ16~WQ17	彩色混凝土面层	地,楼6~7	LD9~LD10
装饰抹灰外墙面								
水刷石墙面	外墙5	WQ6	石材与其他板材外墙面			水磨石楼地面		
水刷小豆石墙面	外墙6	WQ6~WQ7	粘贴石材墙面	外墙23	WQ18~WQ19	现制水磨石面层	地,楼8~9	LD11~LD12
剁斧石墙面	外墙7	WQ7	挂贴石材墙面(有钢筋网)	外墙24	WQ19	预制水磨石面层	地,楼10~11	LD13~LD14
干粘石墙面	外墙8	WQ8	干挂天然石材墙面	外墙25	WQ20			
			干挂薄石材铝蜂窝复合板墙面	外墙26	WQ20	地砖楼地面		
外墙涂料外墙面			干挂铝塑复合板墙面	外墙27	WQ21	各类地砖面层	地,楼12~13	LD15~LD16
无机建筑涂料	外墙9	WQ9~WQ10	干挂夹芯复合金属板墙面	外墙28	WQ21	陶瓷锦砖(马赛克)面层	地,楼14~15	LD17~LD18
合成树脂乳液涂料	外墙10	WQ9~WQ10	干挂蜂窝结构金属板墙面	外墙29	WQ21			
溶剂型外墙涂料	外墙11	WQ9~WQ10	干挂金属条形扣板墙面	外墙30	WQ21	橡塑合成材料楼地面		
复层建筑涂料	外墙12	WQ9~WQ10	干挂纤维水泥外墙板墙面	外墙31	WQ22	橡塑合成材料板面层	地,楼16	LD19
合成树脂乳液砂壁状涂料	外墙13	WQ9~WQ10	干挂陶瓷岗板墙面	外墙32	WQ22			
溶剂型双组分聚氨酯涂料	外墙14	WQ9~WQ10	干挂空心陶土板墙面	外墙33	WQ23	石材楼地面		
			干挂树脂板墙面	外墙34	WQ23	石材面层(大理石、花岗石)	地,楼17~18	LD20~LD21
合成树脂幕墙外墙面						碎拼石板面层	地,楼19~20	LD22~LD23
合成树脂金属幕墙	外墙15	WQ11~WQ13	第三部分 室内装修工程					
合成树脂实色幕墙	外墙16	WQ11~WQ13	室内装修工程说明		SN1	涂层楼地面		

<b>总 选 用 表</b>							图集号	05J909
审核	范学信	范学信	校对	孙满予	孙满予	设计	陈梅	陈梅
							页	6

# 总 选 用 表

名称	编号	页次	名称	编号	页次	名称	编号	页次
合成树脂类涂层面层	地,楼21~22	LD24~LD25	金属骨料耐磨面层	地,楼45	LD48	不发火楼地面		
无溶剂环氧涂料面层	地,楼23~24	LD26~LD27				不发火水泥砂浆面层	地,楼64~65	LD68~LD69
自流平环氧胶泥面层	地,楼25~26	LD28~LD29	耐腐蚀楼地面			不发火细石混凝土面层	地,楼66~67	LD70~LD71
环氧砂浆面层	地,楼27~28	LD30~LD31	耐酸聚酯砂浆面层	地,楼46	LD49	不发火沥青砂浆面层	地,楼68~69	LD72~LD73
聚酯砂浆面层	地,楼29~30	LD32~LD33	耐酸环氧砂浆面层	地,楼47	LD50	不发火环氧砂浆面层	地,楼70	LD74
木质楼地面			耐碱混凝土面层	地,楼48	LD51	采暖楼地面		
硬木地板面层	地,楼31	LD34	耐酸瓷板面层(沥青胶泥)	地,楼49	LD52	低温热水地板辐射采暖楼地面说明		
强化复合木地板面层	地,楼32	LD35	耐酸瓷板面层(呋喃胶泥)	地,楼50	LD53	低温热水地板辐射采暖楼地面		
强化复合木地板(有弹性垫)	地,楼33	LD36	耐酸瓷砖面层(呋喃胶泥)	地,楼51	LD54	低温热水地板辐射采暖楼地面	地,楼71~72	LD76~LD78
强化复合双层木地板面层	地,楼34	LD37	耐酸瓷砖面层(水玻璃胶泥)	地,楼52	LD55	电热采暖地砖面层	地,楼73	LD79
软木复合弹性木地板面层	地,楼35	LD38	环氧树脂玻璃钢面层	地,楼53	LD56	电热采暖木地板面层	地,楼74	LD80~LD81
单层橡胶软木地板面层	地,楼36	LD39	防静电楼地面			室内运动场楼地面		
双层橡胶软木地板面层	地,楼37	LD40	防静电楼地面说明及构造		LD57	室内运动场地橡胶复合面层		
架空单层木地板面层	地,楼38	LD41	防静电水磨石(水泥)面层	地,楼54~55	LD58~LD59	室内运动场地橡胶面层	地,楼76	LD83
架空双层硬木地板面层	地,楼39	LD42	防静电塑料(橡胶板)面层	地,楼56	LD60	室内运动场木地板面层	地,楼77	LD84~LD85
架空双层软木地板面层	地,楼40	LD43	防静电架空活动地板	地,楼57~58	LD61~LD62	室内运动场可拆卸木地板面层	地,楼78	LD86
架空竹木地板面层	地,楼41	LD44	防静电环氧涂层面层	地,楼59	LD63	其他类楼地面		
地毯楼地面			防油楼地面			网络地板楼地面说明		
单层地毯面层	地,楼42	LD45	防油细石混凝土面层(无防油层)	地,楼60	LD64	网络地板面层		
双层地毯面层	地,楼43	LD46	防油细石混凝土面层(有防油层)	地,楼61	LD65	重晶石砂浆面层		
耐磨楼地面			聚合物水泥砂浆面层(无防油层)	地,楼62	LD66	保温楼地面		
钢屑水泥耐磨面层	地,楼44	LD47	聚合物水泥砂浆面层(有防油层)	地,楼63	LD67	细石混凝土面层保温楼地面		
						LD90		

<b>总 选 用 表</b>							图集号	05J909
审核	范学信	范学信	校对	孙满予	孙满予	设计	陈梅	陈梅
							页	7

# 总 选 用 表

名称	编号	页次	名称	编号	页次	名称	编号	页次
地砖面层保温楼地面	地,楼82	LD91	软木踢脚(适于弹性、地毯地面)	踢10	TJ12~TJ13	粉刷石膏抹灰墙面、墙裙	内墙5	NQ8~NQ10
							裙5	NQ8~NQ10
附录			各类卷材及板材踢脚			粉刷石膏罩面墙面、墙裙	内墙6	NQ10~NQ11
地面垫层留缝详图		LD92	塑料或橡胶板(卷材)踢脚	踢11	TJ14~TJ15		裙6	NQ10~NQ11
附录一 聚合物水泥砂浆施工配合比		LD93	成品PVC板踢脚	踢12	TJ16	刮腻子涂料墙面	内墙7	NQ12~NQ16
附录二 地面防冻胀有关要求		LD93	金属板踢脚	踢13	TJ17		内墙8	NQ16~NQ17
						水泥砂浆墙面、墙裙	裙8	NQ16~NQ17
踢脚做法选用表		TJ1	特种涂层及饰面踢脚				水泥砂浆防潮墙裙	裙9
			耐油油漆踢脚	踢14	TJ18	水泥拉毛墙面	内墙10	NQ19~NQ20
水泥踢脚			不发火水泥砂浆踢脚	踢15	TJ19	石膏拉毛墙面	内墙11	NQ20~NQ21
水泥砂浆踢脚	踢1	T2~TJ3	树脂砂浆踢脚	踢16	TJ20			
彩色水泥踢脚	踢2	TJ4~TJ5	涂层踢脚	踢17	TJ20	石材内墙面		
			耐酸砖踢脚	踢18~20	TJ21	贴薄石材墙面、墙裙	内墙12	NQ22~2NQ3
水磨石踢脚							裙12	NQ22~NQ23
现制水磨石踢脚	踢3	TJ6	内墙饰面分项说明			碎拼青片石墙面、墙裙	内墙13	NQ23~NQ25
预制水磨石踢脚	踢4	TJ7	内墙饰面做法选用表				裙13	NQ23~NQ25
						挂贴石材墙面、墙裙	内墙14	NQ26
地砖及石材踢脚			清水墙内墙面				裙14	NQ26
地砖踢脚	踢5	TJ8~TJ9	清水墙勾缝墙面	内墙1	NQ5	面砖内墙面		
石材踢脚	踢6	TJ9~TJ10	清水墙喷浆墙面	内墙2	NQ5	贴薄型面砖墙面、墙裙	内墙15	NQ27~NQ30
							裙15	NQ27~NQ30
木踢脚			抹灰刷涂料内墙面			贴面砖防水墙面、墙裙	内墙16	NQ31~NQ34
硬木踢脚	踢7	TJ11~TJ12	简易抹灰墙面	内墙3	NQ5		裙16	NQ31~NQ34
软木踢脚	踢8	TJ11~TJ12	水泥石灰砂浆墙面、墙裙	内墙4	NQ6~NQ7	贴面砖防水墙面、墙裙(刚性防水)	内墙17	NQ35~NQ37
硬木踢脚(适于弹性、地毯地面)	踢9	TJ12~TJ13		裙4	NQ6~NQ7			

总 选 用 表							图集号	05J909
审核	范学信	范学信	校对	孙满予	孙满予	设计	陈梅	陈梅
							页	8

## 总 选 用 表

名称	编号	页次	名称	编号	页次	名称	编号	页次
贴面砖防水墙面、墙裙(刚性防水)	裙17	NQ35~NQ37	吸声内墙面			涂料壁纸顶棚		
贴仿石砖墙面、墙裙	内墙18	NQ38~NQ41	岩棉(玻璃棉)毡铝板网吸声墙面	内墙28	NQ63	板底涂料(油漆)顶棚	棚7	DP7
	裙18	NQ38~NQ41	穿孔板吸声墙面	内墙29	NQ64	板底贴壁纸(织物)顶棚	棚8	DP8
贴锦砖(马赛克)墙面、墙裙	内墙19	NQ42~NQ45	穿孔金属板吸声墙面	内墙30	NQ65	保温吸声顶棚		
	裙19	NQ42~NQ45	穿孔石膏板吸声墙面	内墙31	NQ66	板底保温顶棚	棚9	DP8
贴锦砖(马赛克)防水墙面、墙裙	内墙20	NQ46~NQ49	穿孔吸音复合板吸声墙面	内墙32	NQ67~NQ68	板底吸声顶棚	棚10	DP9
	裙20	NQ46~NQ49	耐腐蚀内墙面			板底保温吸声顶棚	棚11	DP9
装饰板内墙面			耐酸瓷砖墙面、墙裙	内墙33	NQ69	板底吸声顶棚	棚12	DP9
树脂板(千思板)墙面、墙裙	内墙21	NQ50~NQ51		裙33	NQ69		板底保温吸声顶棚	棚13
	裙21	NQ50~NQ51		内墙34	NQ70	大型纤维板材吊顶		
胶合板墙面、墙裙	内墙22	NQ52		裙34	NQ70	普通纸面石膏板吊顶	棚14	DP10~DP11
	裙22	NQ52	耐酸碱涂层墙面、墙裙			耐潮纸面石膏板吊顶	棚15	DP10~DP11
硬木企口板墙面、墙裙	内墙23	NQ53	内墙35	NQ71	防火纸面石膏板吊顶	棚16	DP10~DP11	
	裙23	NQ53	裙35	NQ71	耐水耐火纸面石膏板吊顶	棚17	DP10~DP11	
PVC卷材装饰板墙面、墙裙	内墙24	NQ54~NQ57	顶棚吊顶分项说明			纸纤维石膏板吊顶	棚18	DP10~DP11
	裙24	NQ54~NQ57	顶棚吊顶做法选用表			木纤维石膏板吊顶	棚19	DP10~DP11
金属装饰板墙面、墙裙	内墙25	NQ58~NQ59	抹灰刮腻子顶棚			非石棉纤维增强硅酸钙板吊顶	棚20	DP10~DP11
	裙25	NQ58~NQ59	板底抹缝顶棚	棚1	DP4	无石棉纤维增强水泥加压板吊顶	棚21	DP10~DP11
壁纸内墙面			板底抹灰顶棚	棚2	DP4	非石棉纤维增强水泥中密度板吊顶	棚22	DP10~DP11
贴壁纸(织物)墙面	内墙26	NQ60~NQ61	板底粉刷石膏顶棚	棚3	DP4~DP5			
软包内墙面			板底抹灰刮腻子顶棚	棚4	DP5~DP6	非石棉纤维增强水泥低密度板吊顶	棚23	DP10~DP11
软包人造革(装饰布)墙面	内墙27	NQ62	板底刮腻子顶棚	棚5	DP6			
			板底抹水泥砂浆顶棚	棚6	DP7			

<b>总 选 用 表</b>							图集号	05J909
审核	范学信	范学信	校对	孙满予	孙满予	设计	陈梅	陈梅
							页	9

# 总 选 用 表

名称	编号	页次	名称	编号	页次	名称	编号	页次
块型纤维板材吊顶			金属筒形吊顶	棚42	DP23	上人铺块材保护层	屋7	WM13
装饰石膏板吊顶	棚24	DP12~DP14	大型吸声格栅组合吊顶	棚43	DP23		屋8	WM13
矿棉装饰吸声板吊顶	棚25	DP12~DP14	明龙骨长幅金属条板吊顶	棚44	DP23		屋9	WM13
非石棉纤维增强硅酸钙板吊顶	棚26	DP12~DP14	V100/V200垂片吊顶	棚45	DP24	不上人涂料粒料保护层	屋10	WM14
无石棉纤维增强水泥加压板吊顶	棚27	DP12~DP14	金属挂片吊顶	棚46	DP24		屋11	WM14
非石棉纤维增强水泥中密度板吊顶	棚28	DP12~DP14					屋12	WM14
非石棉纤维增强水泥低密度板吊顶	棚29	DP12~DP14	织物张拉吊顶				屋13	WM14
			B-SK300吊顶	棚47	DP25	不上人水泥砂浆保护层	屋14	WM15
			B-HM吊顶	棚48	DP25		屋15	WM15
			B-402吊顶	棚49	DP25		屋16	WM15
吸声吊顶			第四部分 屋面工程			不上人卵石保护层	屋17	WM16
穿孔难燃胶合板吸声吊顶	棚30	DP15~DP16	屋面工程说明		WM1~WM5	蓄水屋面		
穿孔难燃硬质纤维板吸声吊顶	棚31	DP15~DP16	I级设防防水层做法选用表		WM6	不上人钢筋混凝土池底	屋18	WM16
玻璃棉高级吸声天花	棚32	DP17	II级设防防水层做法选用表		WM7		屋19	WM16
穿孔石膏板吸声吊顶	棚33	DP18	III级设防防水层做法选用表		WM8	刚性防水屋面		
穿孔金属板吸声吊顶	棚34	DP18	屋面做法选用表		WM9~WM10	不上人防水涂料面层	屋20	WM17
金属吊顶			卷材涂膜防水屋面			刚性防水混凝土面层	屋21	WM17
铝合金条板吊顶	棚35	DP19	上人配筋混凝土屋面	屋1	WM11		屋22	WM17
铝合金方板吊顶	棚36	DP20		屋2	WM11		屋23	WM17
方形格栅吊顶	棚37	DP20		屋3	WM11	架空屋面		
铝合金方格吊顶	棚38	DP21	不上人铺块材保护层	屋4	WM12	不上人混凝土架空板	屋24	WM18
铝方格栅吊顶	棚39	DP22		屋5	WM12	混凝土架空板	屋25	WM18
金属花格栅吊顶	棚40	DP22		屋6	WM12		屋26	WM18
三角形及六边形格栅吊顶	棚41	DP22						

<b>总 选 用 表</b>							图集号	05J909
审核	范学信	范学信	校对	孙满予	孙满予	设计	陈梅	陈梅
							页	10

# 总 选 用 表

名称	编号	页次	名称	编号	页次	名称	编号	页次		
上人轻质架空板凳	屋27	WM19	砂浆卧瓦	坡屋 3	WM25	金属板瓦屋面				
	屋28	WM19		坡屋 4	WM26	钢挂瓦条	坡屋21	WM34		
上人预制混凝土板	屋29	WM20		坡屋 5	WM26		坡屋22	WM34		
	屋30	WM20		坡屋 6	WM27		坡屋23	WM34		
轻质架空板上保护层	屋31	WM21		坡屋 7	WM27		坡屋24	WM35		
	屋32	WM21	钢挂瓦条	坡屋 8	WM28	板材屋面				
人造草皮屋面			坡屋 9	WM28	金属压型板			坡屋25	WM35	
上人人造草皮	屋33	WM21	木挂瓦条	坡屋10	WM29	金属夹芯板			坡屋26	WM35
	屋34	WM21		坡屋11	WM29	加铺隔热膜瓦屋面			坡屋27	WM35
种植屋面				坡屋12	WM30	木挂瓦条			坡屋28	WM36
上人种植基质	屋35	WM22		坡屋13	WM30	保温隔热层厚度计算说明和材料要求			WM37	
	屋36	WM22		油毡瓦屋面			居住建筑卷材、涂膜防水屋面 保温隔热层厚度选用表			WM38
	屋37	WM23	钢檩条	坡屋14	WM31	居住建筑刚性防水屋面 保温隔热层厚度选用表			WM39	
停车屋面			坡屋15	WM31	居住建筑种植屋面和蓄水屋面 保温隔热层厚度选用表			WM40		
种草算子	屋38	WM23	坡屋16	WM31	居住建筑瓦屋面 保温隔热层厚度选用表			WM41		
预制混凝土块	屋39	WM24	坡屋17	WM32	公共建筑卷材、涂膜防水屋面 保温隔热层厚度选用表			WM42		
	屋40	WM24	坡屋18	WM32	保温隔热层厚度选用表			WM42		
配筋混凝土	屋41	WM24	筒瓦琉璃瓦屋面							
平瓦屋面			砂浆卧瓦	坡屋19	WM33					
木挂瓦条	坡屋 1	WM25	小青瓦屋面							
	坡屋 2	WM25	砂浆卧瓦	坡屋20	WM33					

总 选 用 表							图集号	05J909
审核	范学信	范学信	校对	孙满予	孙满予	设计	陈梅	陈梅
							页	11



## 总 选 用 表

名称	编号	页次	名称	编号	页次	名称	编号	页次
公共建筑刚性防水屋面保温隔热层厚度选用表		WM43	内墙涂料			聚氨酯清漆	油13	TL16
公共建筑种植屋面和蓄水屋面保温隔热层厚度选用表		WM44	无机内墙涂料	内涂1	TL10	油14		TL16
公共建筑瓦屋面保温隔热层厚度选用表		WM45	合成树脂乳液内墙涂料(厚型)	内涂2	TL10	聚酯清漆	油15	TL16
尚无节能要求的其他建筑屋面保温层厚度选用表		WM46	合成树脂乳液内墙涂料(薄型)	内涂3	TL11	丙烯酸清漆	油16	TL17
各类屋面不同传热系数K的保温层厚度表(一)		WM47	复层建筑涂料	内涂4	TL11	厚漆	油17	TL17
各类屋面不同传热系数K的保温层厚度表(二)		WM48	多彩花纹涂料	内涂5	TL11	天然树脂调和漆	油18	TL17
隔热膜用于屋面的热工性能表		WM48	溶剂型双组分聚氨酯涂料	内涂6	TL12	天然树脂磁漆	油19	TL17
第五部分 建筑涂料工程			杀菌防霉涂料	内涂7	TL12	合成树脂调和漆	油20	TL18
建筑涂料工程说明		TL1~TL7	防静电涂料	内涂8	TL12	合成树脂磁漆	油21	TL18
建筑涂料选用表		TL7~TL8	混凝土及抹灰面油漆			地板漆	油22	TL18
外墙涂料			天然树脂调和漆	油1	TL13	木器防火漆	油23	TL18
无机建筑涂料	外涂1	TL9	天然树脂磁漆	油2	TL13	金属面油漆		
合成树脂乳液外墙涂料(薄型)	外涂2	TL9	合成树脂调和漆	油3	TL13	银粉漆	油24	TL19
溶剂型外墙涂料	外涂3	TL9	合成树脂磁漆	油4	TL14	合成树脂调和漆	油25	TL19
复层建筑涂料	外涂4	TL9	过氯乙烯漆	油5	TL14	合成树脂磁漆	油26	TL19
合成树脂乳液砂壁状建筑涂料	外涂5	TL10	耐酸漆	油6	TL14	过氯乙烯漆	油27	TL19
溶剂型双组分聚氨酯涂料	外涂6	TL10	木材面油漆			耐酸漆	油28	TL20
			清油	油8	TL15	薄涂型防火漆	油29	TL20
			虫胶漆	油9	TL15	厚涂型防火漆	油30	TL20
			天然树脂清漆	油10	TL15	水性氟碳树脂漆	油31	TL20
			常用合成树脂清漆	油11	TL15	溶剂型氟碳树脂漆	油32	TL20
			硝基清漆	油12	TL16	钢材面防火涂层构造		
								TL21

<b>总 选 用 表</b>							图集号	05J909
审核	范学信	范学信	校对	孙满予	孙满予	设计	陈梅	陈梅
							页	12



# 第一部分 室外工程

## 室外工程部分说明

### 1 编制依据

- 《建筑用界面修理剂应用技术规程》DBJ/T01-40-98  
 《湿陷性黄土地区建筑规范》GB50025-2004  
 《膨胀土地区建筑技术规范》GBJ112-87  
 《冻土地区建筑地基基础设计规范》JGJ118-98  
 总说明中列出的有关规范、规程

### 2 内容

本部分包括常用的台阶、坡道、散水、运动场地及小区道路等内容。

### 3 设计要点

#### 3.1 台阶设计要点

- 3.1.1 台阶的平面尺寸应在施工图中注明。台阶踏步宽不宜小于300mm，踏步高不宜大于150mm，台阶高宽比不宜大于1:2.5。踏步应有防滑措施。
- 3.1.2 台阶高度超过0.7m并侧面临空时，应有防护设施，如栏杆、花台、花池等。
- 3.1.3 残疾人、老年人、幼儿及其他专用台阶按有关规范的规定设计。
- 3.1.4 在寒冷、严寒冻胀土地区，室外台阶应与主体承重结构断开，以确保冻胀时，主体结构不受影响。多步台阶可采用架空台阶，如需要设基础时，基础埋深按当地冻深要求设计，基础材料应选用非粘土烧结砖或混凝土，垫层宜采用防冻胀性材料填筑。
- 3.1.5 防冻胀层所用材料一般为中粗砂、砂卵石、炉渣或炉渣灰土等。

#### 3.2 坡道设计要点

- 3.2.1 坡道的平面尺寸应在施工图中注明。室外坡道坡度不宜大于1:10，当坡度大于1:10时，坡道应设防滑设施。自行车坡道坡度不宜大于1:5，并应辅以梯步。
- 3.2.2 残疾人专用坡道应按《城市道路和建筑物无障碍设计规范》的规定设置。
- 3.2.3 在寒冷、严寒冻胀土地区，坡道应与主体承重结构断开。当土壤标准冻深大于0.6m，且冻深范围内为冻胀土或强冻胀土时，坡道垫层下应增设防冻胀层。防冻胀层做法见本说明3.1.5条。

#### 3.3 散水及明沟设计要点

- 3.3.1 散水的宽度，应根据土壤性质、气候条件、建筑物的高度和屋面排水形式确定，宜为0.6~1m；当采用无组织排水时，散水的宽度可按檐口线放出0.2~0.3m。散水的坡度为3%~5%。
- 3.3.2 现浇混凝土散水、明沟，应设置伸缝，其间距一般为10m；房屋转角处应做45°缝。混凝土散水、明沟与建筑物连接处应设缝，缝宽为20~30mm，缝内填嵌缝膏。
- 3.3.3 在湿陷性黄土地区，建筑物周围必须做散水，其坡度不得小于5%。
- 3.3.4 在膨胀土地区，建筑物散水面层宜采用混凝土或沥青混凝土；垫层采用灰土或三合土；散水伸缩缝间距不大于3m，并与雨水管错开；散水宽度不小于1.2m。排水量较大时，应采用雨水明沟或管道排水。

室外工程部分说明							图集号	05J909
审核	顾伯岳	孙伯岳	校对	孙满予	孙燕子	设计	沈舒	沈舒
							页	SW1

3.3.5 在寒冷、严寒冻胀土地区，散水及明沟宜设防冻胀层。

### 3.4 运动场地设计要点

3.4.1 运动场地为便于排水，其表面均应有坡度，田赛场坡度一般为0.2%~0.5%，径赛场（跑道）横向坡度 $\leq 1\%$ ，纵向坡度 $\leq 0.1\%$ 。

3.4.2 运动场地面层应有足够的密实性、粘结性和弹性，表面硬度依据运动项目的要求而不同。

3.4.3 运动场地的垫层除有强度要求外，还应有良好的疏水性，以保证场地不积水，并有足够的干湿度。

3.4.4 炉渣、黄土、粘土运动场地施工程序复杂，多用于非正式比赛场地。如没有足够的施工经验，宜小面积试施工，成功后再大面积施工。

3.4.5 运动场的基土层情况很复杂，本图难以一一交待清楚，由设计人根据工程具体情况处理。

3.4.6 运动场地表面距地下水位应 $\geq 1\text{m}$ 。场地的排水系统及其构造应另绘施工图纸。

### 3.5 道路设计要点

本图集的道路系指住宅小区、民用建筑前广场、厂矿企业区内的道路，而非城市道路。

3.5.1 道路或广场的整体面层应分仓跳格浇筑混凝土，其分仓即为缩缝，每隔4~5仓（格）设一道伸缝，伸缝宽10~20mm，内灌沥青胶泥。

3.5.2 道路横向坡度：机动车、非机动车道横向坡度为1.5%~2.5%；人行道横向坡度为1.0%~2.0%。

3.5.3 道路纵向坡度见表3.5.3。

表3.5.3 道路纵向坡度表

道路类别	最小纵坡 (%)	最大纵坡 (%)	多雪严寒地区最大纵坡 (%)
机动车道	$\geq 0.2$	$\leq 8.0$ $L \leq 200\text{m}$	$\leq 5.0$ $L \leq 600\text{m}$
非机动车道	$\geq 0.2$	$\leq 3.0$ $L \leq 50\text{m}$	$\leq 2.0$ $L \leq 100\text{m}$
步行道	$\geq 0.2$	$\leq 8.0$	$\leq 4.0$

注：L为坡长

3.5.4 道路最小转弯半径：小型车为6m；车身高8~9m的大型车为10m；消防车为12m。

3.5.5 居住区公共活动中心无障碍通道应按《城市道路和建筑物无障碍设计规范》的规定设置。

## 4 索引方法

台阶、坡道、散水：  
坡道 —— 坡9A-1  
面层：现制水磨石 —— 垫层厚度：60  
垫层：卵石灌浆垫层

运动场地、小区道路：  
运动场地 —— 场8-1  
做法1  
面层：塑胶

## 室外工程部分说明

图集号

05J909

审核 顾伯岳 孙满予 校对 孙满予 设计 沈舒 沈舒

页

SW2

室外工程做法选用表

类别	名称	编号	页次
台阶	混凝土台阶	台1A、台1B	SW5
	水泥面层台阶	台2A、台2B	SW5
	细石混凝土台阶	台3A、台3B	SW5
	剁斧石面层台阶	台4A、台4B	SW6
	砖砌台阶	台5A、台5B	SW6
	现制水磨石面层台阶	台6A、台6B	SW7
	预制水磨石面层台阶	台7A、台7B	SW7
	地砖面层台阶	台8A、台8B	SW8
	薄板石材面层台阶	台9A、台9B	SW8
	碎拼大理石板面层台阶	台10A、台10B	SW9
	碎拼青石板面层台阶	台11A、台11B	SW9
	嵌砌卵石面层台阶	台12A、台12B	SW10
	条石台阶	台13A、台13B	SW10
	水泥架空台阶	台14-1	SW11
地砖架空台阶	台14-2	SW11	
薄板石材架空台阶	台14-3	SW11	
坡道	水泥面层坡道(有防滑条)	坡1A、坡1B	SW12
	水泥面层坡道(无防滑条)	坡2A、坡2B	SW12
	水刷豆石面层坡道	坡3A、坡3B	SW12
	水泥面层礞礞坡道(适用于汽车坡道)	坡4A、坡4B	SW13

类别	名称	编号	页次
坡道	混凝土坡道(适用于汽车坡道)	坡5A、坡5B	SW13
	细石混凝土面层坡道	坡6A、坡6B	SW13
	地砖面层坡道	坡7A、坡7B	SW14
	薄板石材面层坡道	坡8A、坡8B	SW14
	现制水磨石坡道	坡9A、坡9B	SW15
	预制水磨石坡道	坡10A、坡10B	SW15
	广场砖坡道	坡11A、坡11B	SW16
	铺石材坡道	坡12A、坡12B	SW16
	剁斧石面层坡道	坡13A、坡13B	SW17
	砖砌坡道	坡14A、坡14B	SW17
	耐磨坡道	坡15A、坡15B	SW17
	散水	混凝土散水	散1A、散1B
细石混凝土散水		散2A、散2B	SW18
水泥砂浆面层散水		散3A、散3B	SW18
嵌砌卵石散水		散4A、散4B	SW19
碎石三合土散水		散5A、散5B	SW19
砖铺散水		散6A、散6B	SW19

室外工程做法选用表

图集号

05J909

审核	顾伯岳	设计	沈舒	沈舒	页	SW3
----	-----	----	----	----	---	-----

室外工程做法选用表

类别	名称	编号	页次
散水	铺花岗石散水	散7A、散7B	SW20
	种植散水	散8A、散8B	SW20
	排水明沟	散9A、散9B	SW21
	排水明沟散水	散10A、散10B	SW21
运动场地	灰土场地	场1	SW22
	砂土场地	场2	SW22
	石灰黄土场地	场3	SW22
	粘土细砂场地	场4	SW23
	黄土场地	场5	SW23
	炉渣场地	场6-1	SW23
		场6-2	SW24
	炉渣跑道	场7-1	SW24
		场7-2	SW24
	塑胶场地	场8-1	SW25
		场8-2	SW25
		场8-3	SW25
	塑胶跑道	场9	SW26
	预制橡胶跑道	场10	SW26
人造草坪场地	场11-1	SW26	
	场11-2	SW26	

类别	名称	编号	页次						
运动场地	天然草坪场地	场12-1	SW27						
		场12-2	SW27						
		场12-3	SW27						
小区道路	沥青路面	路1-1	SW28						
		路1-2	SW28						
	混凝土路面	路2-1	SW28						
		路2-2	SW28						
		路2-3	SW29						
	混凝土砖路面	路3-1	SW29						
		路3-2	SW29						
		路3-3	SW29						
	透水砖路面	路4-1	SW30						
		路4-2	SW30						
	花岗石路面	路5-1	SW30						
		路5-2	SW31						
		路5-3	SW31						
	嵌草砖路面	路6	SW31						
室外工程做法选用表			图集号	05J909					
审核	顾伯岳	孙满予	校对	孙满予	设计	沈舒	沈舒	页	SW4

小区道路

室外工程

台阶

坡道

散水

运动场地

小区道路

室外工程

台阶

坡道

散水

运动场地

类别	名称	编号	厚度	简图	构造做法		附注
					A	B	
台阶	混凝土台阶	台1A 台1B	360		1. 60厚C15混凝土, 随打随抹, 上撒1:1水泥砂子压实赶光, 台阶面向外坡1%		1. 施工图中应注明台阶的平面尺寸及高度。 2. 建筑胶品种由设计人定。
					2. 300厚粒径5~32卵石(砾石)灌M2.5混合砂浆, 宽出面层100	2. 300厚3:7灰土分两步夯实, 宽出面层100	
					3. 素土夯实		
台阶	水泥面层台阶	台2A 台2B	380		1. 20厚1:2.5水泥砂浆面层		
					2. 素水泥浆一道(内掺建筑胶)		
					3. 60厚C15混凝土, 台阶面向外坡1%		
					4. 300厚粒径5~32卵石(砾石)灌M2.5混合砂浆, 宽出面层100	4. 300厚3:7灰土分两步夯实, 宽出面层100	
					5. 素土夯实		
台阶	细石混凝土台阶	台3A 台3B	190		1. 40厚C20细石混凝土, 表面撒1:1水泥砂子随打随抹光, 台阶面向外坡1%		
					2. 150厚粒径5~32卵石(砾石)灌M2.5混合砂浆, 宽出面层100	2. 150厚3:7灰土一步夯实, 宽出面层100	
					3. 素土夯实		

注: 台阶挡墙构造详图可参见国标图集《室外工程》02J003。

### 台 阶

图集号 05J909

审核 顾伯岳 孙满予 校对 孙满予 设计 沈舒 沈舒

页 SW5

类别	名称	编号	厚度	简图	构造做法		附注
					A	B	
小区道路 室外工程	剁斧石面层台阶	台4A 台4B	385		1. 10厚1:1:2.5水泥砂浆石子, 用斧剁毛两遍成活, 台阶边沿留20宽不剁 2. 素水泥浆一道(内掺建筑胶) 3. 15厚1:3水泥砂浆找平层 4. 素水泥浆一道(内掺建筑胶) 5. 60厚C15混凝土, 台阶面向外坡1%	6. 300厚粒径5~32卵石(砾石)灌M2.5混合砂浆, 宽出面层100 7. 素土夯实	1. 施工图中应注明台阶的平面尺寸及高度。 2. 建筑胶品种由设计人定。 3. 砌筑用砖应采用非粘土实心砖。
台阶					6. 300厚3:7灰土分两步夯实, 宽出面层100	台阶	
坡道	砖砌台阶	台5A 台5B	300+h		1. 1:1水泥砂浆勾缝 2. 砖台阶, 用M5水泥砂浆砌筑(立砌), 台阶面向外坡1%	3. 300厚粒径5~32卵石(砾石)灌M2.5混合砂浆, 宽出面层100 4. 素土夯实	散水
散水					3. 300厚3:7灰土分两步夯实, 宽出面层100	散水	
运动场地							运动场地

<b>台 阶</b>							图集号	05J909
审核	顾伯岳	设计	沈舒	沈舒	页	SW6		

类别	名称	编号	厚度	简图	构造做法		附注	
					A	B		
小区道路	现制水磨石面层台阶	台6A 台6B	392	<p>防滑条见附注4</p> <p>1% 30 300</p> <p>A B</p> <p>1. 普通水磨石 2. 彩色水磨石</p>	1. 12厚1:2.5普通水泥白石子(或白水泥彩色石子)磨石面层磨光 2. 素水泥浆一道(内掺建筑胶) 3. 20厚1:3水泥砂浆找平层 4. 素水泥浆一道(内掺建筑胶) 5. 60厚C15混凝土,台阶面向外坡1%		1. 施工图中应注明台阶的平面尺寸及高度。 2. 建筑胶品种由设计人定。 3. 彩色水磨石的水泥及石子颜色由设计人定,并在施工图中注明。 4. 水磨石台阶的防滑条可采用1:1金刚砂水泥防滑条,或划槽防滑。 5. 多雨、多雪地区室外不应采用水磨石台阶。	
室外工程					6. 300厚粒径5~32卵石(砾石)灌M2.5混合砂浆,宽出面层100 7. 素土夯实	6. 300厚3:7灰土分两步夯实,宽出面层100		
台阶	预制水磨石面层台阶	台7A 台7B	405	<p>防滑条见附注4</p> <p>1% 30 300</p> <p>A B</p> <p>1. 普通水磨石 2. 彩色水磨石</p>	1. 25厚预制水磨石板铺面灌水泥浆擦缝 2. 撒素水泥面(洒适量清水) 3. 20厚1:3干硬性水泥砂浆结合层 4. 素水泥浆一道(内掺建筑胶) 5. 60厚C15混凝土,台阶面向外坡1%			
坡道					6. 300厚粒径5~32卵石(砾石)灌M2.5混合砂浆,宽出面层100 7. 素土夯实	6. 300厚3:7灰土分两步夯实,宽出面层100		
散水					<b>台 阶</b>		图集号	05J909
运动场地					审核 顾伯岳 顾伯岳 校对 孙满予 孙满予 设计 沈舒 沈舒 页 SW7			



类别	名称	编号	厚度	简图	构造做法		附注
					A	B	
台阶	地砖面层台阶	台8A 台8B	388~ 392		1. 8~12厚铺地砖面层, 1:1水泥砂浆勾缝(宽缝); 或水泥浆擦缝(密缝) 2. 撒素水泥面(洒适量清水) 3. 20厚1:3干硬性水泥砂浆结合层 4. 素水泥浆一道(内掺建筑胶) 5. 60厚C15混凝土, 台阶面向外坡1%	6. 300厚粒径5~32卵石(砾石)灌M2.5混合砂浆, 宽出面层100 6. 300厚3:7灰土分两步夯实, 宽出面层100	1. 施工图中应注明台阶的平面尺寸及高度。 2. 建筑胶品种由设计人定。 3. 设计人应在施工图中注明地砖、石材的品种、规格、颜色、表面质感及缝宽。 4. 抛光石材面层应设防滑条带, 可烧毛或划槽。 5. 多雨、多雪地区, 室外台阶不应采用抛光面砖及抛光石材。 6. 地砖面层应为防滑地砖。
					7. 素土夯实		
台阶	薄板石材面层台阶	台9A 台9B	410		1. 30厚花岗石板铺面, 背面及四周边满涂防污剂, 灌水泥浆擦缝, 台口双层加厚处用环氧或硅酮胶粘贴与面板相同的石条 2. 撒素水泥面(洒适量清水) 3. 20厚1:3干硬性水泥砂浆结合层 4. 素水泥浆一道(内掺建筑胶) 5. 60厚C15混凝土, 台阶面向外坡1%	6. 300厚粒径5~32卵石(砾石)灌M2.5混合砂浆, 宽出面层100 6. 300厚3:7灰土分两步夯实, 宽出面层100	
					7. 素土夯实		

<b>台 阶</b>							图集号	05J909
审核	顾伯岳	包世岳	校对	孙满予	孙满予	设计	沈舒	沈舒
							页	SW8

类别	名称	编号	厚度	简图	构造做法		附注					
					A	B						
小区道路	碎拼大理石板面层台阶	台10A 台10B	400~ 410		1. 20~30厚碎拼彩色大理石板铺面, 1:2水泥砂浆(或彩色水泥浆)勾缝		1. 施工图中应注明台阶的平面尺寸及高度。 2. 建筑胶品种由设计人定。 3. 设计人应在施工图中注明石材的品种、规格、颜色、表面质感。					
室外工程					2. 撒素水泥面(洒适量清水)			3. 20厚1:3干硬性水泥砂浆粘结层		4. 素水泥浆一道(内掺建筑胶)		5. 60厚C15混凝土, 台阶面向外坡1%
台阶	碎拼青石板面层台阶	台11A 台11B	395~ 400		6. 300厚粒径5~32卵石(砾石)灌M2.5混合砂浆, 宽出面层100	6. 300厚3:7灰土分两步夯实, 宽出面层100						
台阶					7. 素土夯实		1. 15~20厚碎拼青石板铺面(表面平整), 1:2水泥砂浆勾缝		2. 撒素水泥面(洒适量清水)		3. 20厚1:3干硬性水泥砂浆粘结层	
坡道	碎拼青石板面层台阶	台11A 台11B	395~ 400		6. 300厚5~32卵石(砾石)灌M2.5混合砂浆, 宽出面层100	6. 300厚3:7灰土分两步夯实, 宽出面层100						
散水					7. 素土夯实		1. 15~20厚碎拼青石板铺面(表面平整), 1:2水泥砂浆勾缝		2. 撒素水泥面(洒适量清水)		3. 20厚1:3干硬性水泥砂浆粘结层	
运动场地	碎拼青石板面层台阶	台11A 台11B	395~ 400		6. 300厚5~32卵石(砾石)灌M2.5混合砂浆, 宽出面层100	6. 300厚3:7灰土分两步夯实, 宽出面层100						
运动场地					7. 素土夯实		1. 15~20厚碎拼青石板铺面(表面平整), 1:2水泥砂浆勾缝		2. 撒素水泥面(洒适量清水)		3. 20厚1:3干硬性水泥砂浆粘结层	
					<b>台 阶</b>		图集号	05J909				
					审核	顾伯岳	设计	沈舒				
					校对	孙满予	设计	沈舒				
					页	SW9						

类别	名称	编号	厚度	简图	构造做法		附注	
					A	B		
小区道路	嵌砌卵石面层台阶	台12A 台12B	390		1. 30厚1:2.5水泥砂浆嵌卵石(露出石面,卵石粒径20~35)面层,台阶踏步边缘及两端各留宽30不嵌卵石,细石混凝土随打随抹光 2. 60厚C15混凝土,台阶面向外坡1% 3. 300厚粒径5~32卵石(砾石)灌M2.5混合砂浆,宽出面层100	3. 300厚3:7灰土分两步夯实,宽出面层100	1. 施工图中应注明台阶的平面尺寸及高度。 2. 建筑胶品种由设计人定。 3. 设计人应在图纸中注明条石的品种、规格、颜色。	
室外工程					4. 素土夯实			
台阶	条石台阶	台13A 台13B	530~550		1. 100~120厚毛面花岗岩条石(或青石条石)面层,稀水泥浆灌缝 2. 30厚1:3干硬性水泥砂浆粘结层,撒素水泥面 3. 素水泥浆一道(内掺建筑胶) 4. 100厚C15混凝土,台阶面向外坡1% 5. 300厚粒径5~32卵石(砾石)灌M2.5混合砂浆,宽出面层100	5. 300厚3:7灰土分两步夯实,宽出面层100		
坡道					6. 素土夯实			
散水				1. 花岗岩条石 2. 青石条石				
运动场地								
注: 横向长度过长的多步台阶(三步以上),台阶两端及中间应做地垄墙,其间距小于2.1m,地垄墙用1:2.5水泥砂浆砌240非粘土实心砖墙,基础为600x300(宽x高)3:7灰土(或C15混凝土)垫层,埋深应在冻土线以下。					<b>台 阶</b>		图集号	05J909
					审核	顾伯岳	设计	沈舒
					校对	孙满予	设计	沈舒
					页		页	SW10

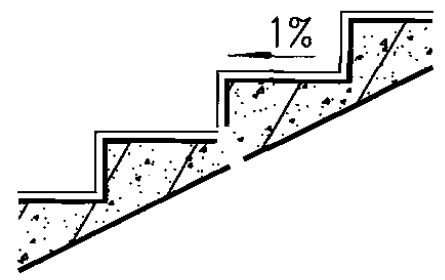
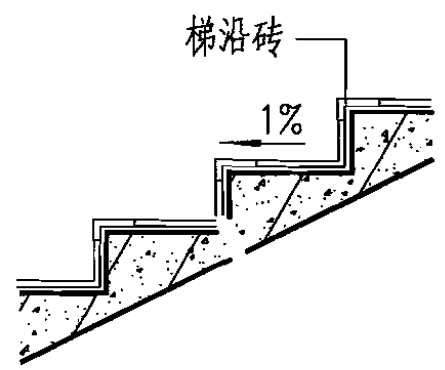
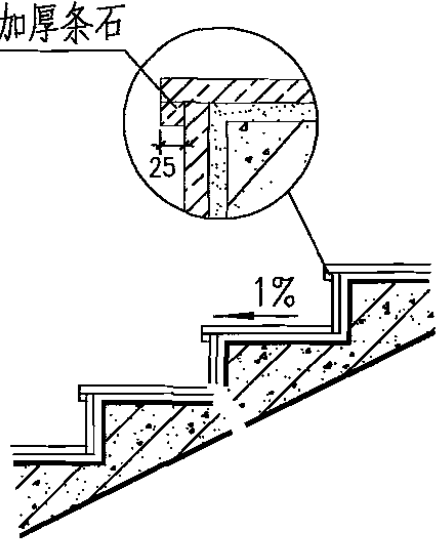
类别	名称	编号	厚度	简图	构造做法	附注
	水泥架空台阶	台14-1	h+20		1. 20厚1:2.5水泥砂浆面层 2. 素水泥浆一道(内掺建筑胶) 3. h厚现浇钢筋混凝土架空台阶(按工程设计)	1. 架空台阶构造做法仅为面层做法,结构部分按工程设计。 2. 建筑胶品种由设计人定。 3. 设计人应在施工图中注明铺地砖、石材的品种、规格、颜色、表面质感。
	地砖架空台阶	台14-2	h+28~ h+32		1. 8~12厚地砖面层,1:1水泥砂浆勾缝(宽缝),或水泥浆擦缝(密缝) 2. 撒素水泥面(洒适量清水) 3. 20厚1:3干硬性水泥砂浆粘结层 4. 素水泥浆一道(内掺建筑胶) 5. h厚现浇钢筋混凝土架空台阶(按工程设计)	4. 抛光石材面层应设防滑条带,可烧毛或划槽 5. 多雨、多雪地区,室外台阶不应采用抛光面砖及石材。 6. 地砖面层应为防滑地砖。
	薄板石材架空台阶	台14-3	h+60		1. 30厚花岗石板铺面,背面及四周边满涂防污剂,灌水泥浆擦缝,台口双层,加厚处用环氧或硅酮胶粘贴与面板相同的石条 2. 撒素水泥面(洒适量清水) 3. 30厚1:3干硬性水泥砂浆粘结层 4. 素水泥浆一道(内掺建筑胶) 5. h厚现浇钢筋混凝土架空台阶(按工程设计)	

<b>台 阶</b>					图集号	05J909
审核	顾伯岳	包世岳	校对	孙满予	设计	沈舒
						页 SW11

类别	名称	编号	厚度	简图	构造做法		附注	
					A	B		
坡道	水泥面层坡道 (有防滑条)	坡1A 坡1B  混凝土厚度: 1. 60厚 2. 100厚	380 (420)		1. 20厚1:2水泥砂浆面层, 20厚1:1金刚砂粒(或铁屑)水泥防滑条, 横向中距160~300, 突出坡道面4		1. 施工图中应注明坡道的平面尺寸及坡度。 2. 建筑胶品种由设计人定。 3. 混凝土垫层厚度为60时, 适用于行人坡道; 混凝土垫层厚度为100时, 适用于小型汽车坡道。 4. 重型汽车坡道的垫层厚度由设计人经计算后确定, 或参考国标图集《重载地面、轨道等特殊楼地面》06J305的做法。	
					2. 素水泥浆一道(内掺建筑胶)			
					3. 60(或100)厚C15混凝土	4. 300厚3:7灰土分两步夯实, 宽出面层300		
坡道	水泥面层坡道 (无防滑条)	坡2A 坡2B  混凝土厚度: 1. 60厚 2. 100厚	380 (420)		1. 20厚1:2水泥砂浆表面扫毛			
					2. 素水泥浆一道(内掺建筑胶)			
					3. 60(或100)厚C15混凝土	4. 300厚3:7灰土分两步夯实, 宽出面层300		
坡道	水刷豆石面层坡道	坡3A 坡3B  混凝土厚度: 1. 60厚 2. 100厚	380 (420)		1. 20厚1:2水泥豆石面层, 用湿刷刷去水泥浆, 表面微露豆石, 坡道两侧各留20宽不刷			
					2. 素水泥浆一道(内掺建筑胶)			
					3. 60(或100)厚C15混凝土	4. 300厚3:7灰土分两步夯实, 宽出面层300		
					<b>坡道</b>		图集号	05J909
					5. 素土夯实(坡度按工程设计)	审核 顾伯岳 孙满予 孙满予 设计 沈舒 沈舒	页	SW12

类别	名称	编号	厚度	简图	构造做法		附注	
					A	B		
坡道	水泥面层礧礧坡道 (适用于汽车坡道)	坡4A 坡4B  混凝土厚度: 1. 100厚 2. 150厚	430 (480)		1. 30厚1:2水泥砂浆表面,抹深锯齿形礧礧		1. 施工图中应注明坡道的平面尺寸及坡度。 2. 建筑胶品种由设计人定。 3. 坡4、坡6适用于中、小型汽车坡道,重型汽车坡道的垫层厚度由设计人经计算后确定。 4. 坡道两侧靠墙处留100宽不做礧礧,以便排水。	
					2. 素水泥浆一道(内掺建筑胶)			
					3. 100(或150)厚C20混凝土	4. 300厚3:7灰土分两步夯实,宽出面层300		
坡道	混凝土坡道	坡5A 坡5B	400		4. 300厚粒径5~32卵石(砾石)灌M2.5混合砂浆,宽出面层300			
					1. 100厚C20混凝土随捣随抹成粗麻面	2. 300厚3:7灰土分两步夯实,宽出面层300		
					2. 300厚粒径5~32卵石(砾石)灌M2.5混合砂浆,宽出面层300		3. 素土夯实(坡度按工程设计)	
坡道	细石混凝土面层坡道 (适用于汽车坡道)	坡6A 坡6B	450		1. 50厚C20细石混凝土面层,随捣随抹成粗麻面			
					2. 100厚C20混凝土			
					3. 300厚粒径5~32卵石(砾石)灌M2.5混合砂浆,宽出面层300	3. 300厚3:7灰土分两步夯实,宽出面层300		
					<b>坡 道</b>		图集号	05J909
					审核	顾伯岳	设计	沈舒
					校对	孙满予	设计	沈舒
					页			SW13

类别	名称	编号	厚度	简图	构造做法		附注		
					A	B			
小区道路	地砖面层坡道	坡7A 坡7B  混凝土厚度: 1. 60厚 2. 100厚	388~ 392  (428~ 432)		1. 8~12厚地砖面层, 横向铺配套防滑条地砖, 中距300, 1:1水泥砂浆勾缝 2. 撒素水泥面(洒适量清水) 3. 20厚1:3干硬性水泥砂浆粘结层 4. 素水泥浆一道(内掺建筑胶) 5. 60(或100)厚C15混凝土	6. 300厚3:7灰土分两步夯实, 宽出面层300	1. 施工图中应注明坡道长度、宽度及坡度。 2. 建筑胶品种由设计人定。 3. 混凝土垫层厚度为60时, 适用于行人坡道; 混凝土垫层厚度为100时, 适用于小型汽车坡道。 4. 薄板石材面层如为光面时, 应有防滑措施, 可水平做打毛防滑带, 带宽60, 间距 $\leq 150$ 。 5. 多雨、多雪地区, 室外坡道不应采用抛光面砖及抛光石材。		
室外工程					台阶	6. 300厚粒径5~32卵石(砾石)灌M2.5混合砂浆, 宽出面层300 7. 素土夯实(坡度按工程设计)		6. 300厚3:7灰土分两步夯实, 宽出面层300	6. 300厚3:7灰土分两步夯实, 宽出面层300
台阶	薄板石材面层坡道	坡8A 坡8B  1. 光面 2. 毛面	410		1. 20厚花岗岩石板铺面, 背面及四周边满涂防污剂, 灌水泥浆擦缝 2. 撒素水泥面(洒适量清水) 3. 30厚1:3干硬性水泥砂浆粘结层 4. 素水泥浆一道(内掺建筑胶) 5. 60厚C15混凝土	6. 300厚3:7灰土分两步夯实, 宽出面层300	5. 多雨、多雪地区, 室外坡道不应采用抛光面砖及抛光石材。		
坡道					散水	6. 300厚粒径5~32卵石(砾石)灌M2.5混合砂浆, 宽出面层300 7. 素土夯实(坡度按工程设计)		6. 300厚3:7灰土分两步夯实, 宽出面层300	6. 300厚3:7灰土分两步夯实, 宽出面层300
散水						<b>坡道</b>		图集号	05J909
运动场地						审核	顾伯岳	设计	沈舒
					校对	孙满予	设计	沈舒	页
					设计	沈舒	设计	沈舒	SW14

类别	名称	编号	厚度	简图	构造做法		附注		
					A	B			
小区道路	现制水磨石坡道	坡9A 坡9B  混凝土厚度: 1. 60厚 2. 100厚	395 (435)		1. 15厚1:2.5普通水泥白石子水磨石,横向留槽15宽,抹1:1水泥金刚砂粒防滑条,突出于坡道表面2, 间距300, 铜条分格, 间距不大于1m 2. 素水泥浆一道(内掺建筑胶) 3. 20厚1:3水泥砂浆找平层 4. 素水泥浆一道(内掺建筑胶) 5. 60(或100)厚C15混凝土	6. 300厚粒径5~32卵石(砾石)灌M2.5混合砂浆, 宽出面层300	1. 施工图中应注明坡道长度、宽度及坡度。 2. 彩色水磨石, 水泥颜色、石子的粒径及颜色由设计人定。 3. 建筑胶品种由设计人定。 4. 混凝土垫层厚度为60时, 适用于行人坡道; 混凝土垫层厚度为100时, 适用于小型汽车坡道。 5. 多雨、多雪地区, 室外坡道不应采用水磨石面层。		
室外工程					6. 300厚3:7灰土分两步夯实, 宽出面层300	7. 素土夯实(坡度按工程设计)			
台阶	预制水磨石坡道	坡10A 坡10B  混凝土厚度: 1. 60厚 2. 100厚	405 (445)		1. 25厚预制水磨石板铺面, 纵缝灌水泥浆擦缝磨光, 横缝预留15宽, 内填1:1水泥金刚砂粒防滑条, 凸出于坡道表面2。 2. 撒素水泥面(洒适量清水) 3. 20厚1:3干硬性水泥砂浆粘结层 4. 素水泥浆一道(内掺建筑胶) 5. 60(或100)厚C15混凝土	6. 300厚粒径5~32卵石(砾石)灌M2.5混合砂浆, 宽出面层300	6. 300厚3:7灰土分两步夯实, 宽出面层300 7. 素土夯实(坡度按工程设计)		
坡道					7. 素土夯实(坡度按工程设计)				
散水					<b>坡道</b>		图集号	05J909	
运动场地					审核	顾伯岳	设计	沈舒	
						校对	孙满予	页	SW15



类别	名称	编号	厚度	简图	构造做法		附注	
					A	B		
坡道	广场砖坡道	坡11A 坡11B  混凝土厚度: 1. 60厚 2. 100厚	403 (443)		1. 18厚广场砖铺面, 1:1水泥砂浆勾缝 2. 撒素水泥面(洒适量清水) 3. 25厚1:3干硬性水泥砂浆结合层 4. 素水泥浆一道(内掺建筑胶) 5. 60(或100)厚C15混凝土	6. 300厚粒径5~32卵石(砾石)灌M2.5混合砂浆, 宽出面层300 6. 300厚3:7灰土分两步夯实, 宽出面层300	1. 施工图中应注明坡道长度、宽度及坡度。 2. 建筑胶品种由设计人定。 3. 混凝土垫层厚度为60时, 适用于行人坡道; 混凝土垫层厚度为100时, 适用于小型汽车坡道。	
					7. 素土夯实(坡度按工程设计)			
坡道	铺石材坡道	坡12A 坡12B	530		1. 100厚毛面花岗岩(或其他天然石材)板铺面, 水泥浆灌缝 2. 30厚1:3干硬性水泥砂浆结合层 3. 素水泥浆一道(内掺建筑胶) 4. 100厚C15混凝土	5. 300厚粒径5~32卵石(砾石)灌M2.5混合砂浆, 宽出面层300 5. 300厚3:7灰土分两步夯实, 宽出面层300		
					6. 素土夯实(坡度按工程设计)			
					<b>坡道</b>		图集号	05J909
					审核	顾伯岳	设计	沈舒
					校对	孙满子	设计	沈舒
					页	SW16		

类别	名称	编号	厚度	简图	构造做法		附注
					A	B	
坡道	剁斧石面层坡道	坡13A 坡13B  混凝土厚度: 1. 60厚 2. 100厚	380 (420)		1. 20厚1:1:2.5水泥砂浆石子, 用斧剁毛两遍成活, 坡道边沿留20宽不剁 2. 素水泥浆一道(内掺建筑胶) 3. 60(或100)厚C15混凝土	4. 300厚3:7灰土分两步夯实, 宽出面层300	1. 施工图中应注明坡道长度、宽度及坡度。 2. 建筑胶品种由设计人定。 3. 混凝土垫层厚度为60时, 适用于行人坡道; 混凝土垫层厚度为100时, 适用于小型汽车坡道。 4. 砌筑用砖应采用非粘土实心砖。 5. 坡15 适用于磨损较重的坡道, 铁(钢)屑粒径为1.5, 并应去除油污。 6. 剁斧石面层留洞见个体设计。
					4. 300厚粒径5~32卵石(砾石)灌M2.5混合砂浆, 宽出面层300		
					5. 素土夯实(坡度按工程设计)		
坡道	砖砌坡道	坡14A 坡14B	h+160		1. 1:1水泥砂浆勾缝 2. h厚砖, 用M5水泥砂浆立砌	3. 150厚3:7灰土一步夯实, 宽出面层300	
					3. 150厚粒径5~32卵石(砾石)灌M2.5混合砂浆, 宽出面层300		
					4. 素土夯实(坡度按工程设计)		
坡道	耐磨坡道	坡15A 坡15B  混凝土厚度: 1. 60厚 2. 100厚	380 (420)		1. 20厚铁(钢)屑水泥砂浆面层, 铁(钢)屑水泥砂浆配比(重量比): 水泥:砂:铁(钢)屑:水=1:0.3:(1~1.5):(0.1~0.2) 2. 60(或100)厚C20混凝土	3. 300厚3:7灰土分两步夯实, 宽出面层300	
					3. 300厚粒径5~32卵石(砾石)灌M2.5混合砂浆, 宽出面层300		
					4. 素土夯实(坡度按工程设计)		

<b>坡道</b>							图集号	05J909
审核	顾伯岳	设计	孙满予	沈舒	沈舒	页	SW17	

类别	名称	编号	厚度	简图	构造做法		附注
					A	B	
散水	混凝土散水	散1A 散1B	210		1. 60厚C20混凝土面层, 撒1:1水泥砂子压实赶光	2. 150厚3:7灰土, 宽出面层100	1. 散水宽度L由设计人定, 并在施工图中注明。 2. 建筑胶品种由设计人定。
					2. 150厚5~32卵石灌M2.5混合砂浆, 宽出面层100		
					3. 素土夯实, 向外坡3%~5%		
散水	细石混凝土散水	散2A 散2B	200		1. 50厚C20细石混凝土面层, 撒1:1水泥砂子压实赶光	2. 150厚3:7灰土, 宽出面层100	1. 散水宽度L由设计人定, 并在施工图中注明。 2. 建筑胶品种由设计人定。
					2. 150厚5~32卵石灌M2.5混合砂浆, 宽出面层100		
					3. 素土夯实, 向外坡3%~5%		
散水	水泥面层散水	散3A 散3B	230		1. 20厚1:2.5水泥砂浆面层	4. 150厚3:7灰土, 宽出面层100	1. 散水宽度L由设计人定, 并在施工图中注明。 2. 建筑胶品种由设计人定。
					2. 素水泥砂浆一道(内掺建筑胶)		
					3. 60厚C15混凝土	4. 150厚5~32卵石灌M2.5混合砂浆, 宽出面层100	
					5. 素土夯实, 向外坡3%~5%		

<b>散 水</b>							图集号	05J909
审核	顾伯岳	设计	沈舒	校对	孙满予	页	SW18	

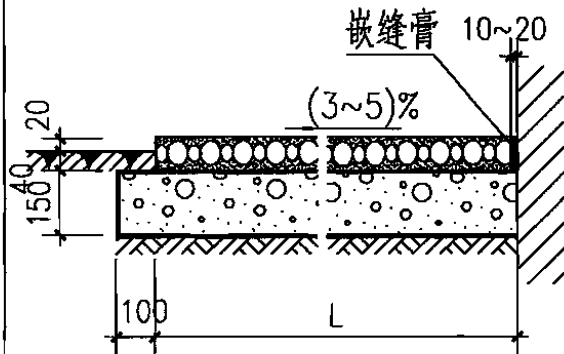
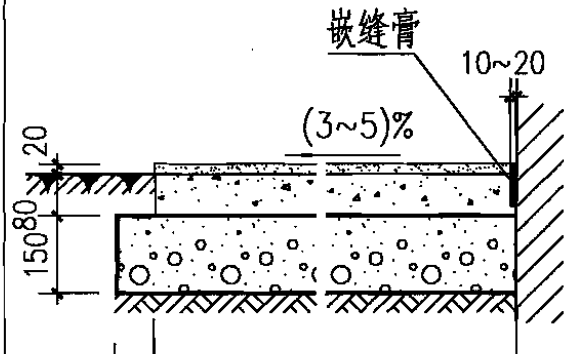
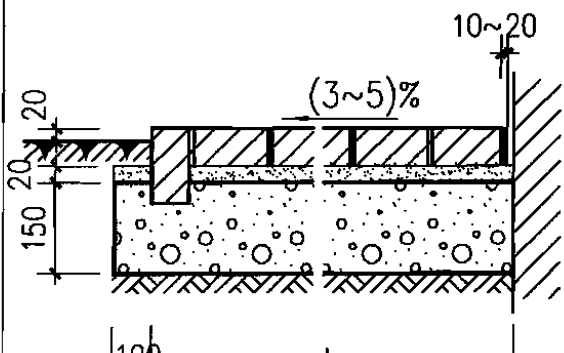
类别	名称	编号	厚度	简图	构造做法		附注
					A	B	
散水	嵌砌卵石散水	散4A 散4B	210		1. 60厚C20细石混凝土嵌卵石(卵石粒径35~60) 2. 150厚5~32卵石灌M2.5混合砂浆,宽出面层100 3. 素土夯实,向外坡3%~5%	2. 150厚3:7灰土,宽出面层100	1. 散水宽度L由设计人定,并在施工图中注明。 2. 现浇混凝土散水伸缩缝缝宽20,间距一般为10m,散水与外墙间设通缝,缝宽10~20。伸缩缝及通缝内填嵌缝膏。 3. 水泥砂浆面层每1~1.5m留宽15、深10的半通缝。 4. 砌筑用砖应采用非粘土实心砖。
	碎石三合土散水	散5A 散5B	250		1. 20厚1:2.5水泥砂浆面层 2. 80厚1:1:8(水泥:熟石灰:碎石)碎石三合土 3. 150厚5~32卵石灌M2.5混合砂浆,宽出面层100 4. 素土夯实,向外坡3%~5%	3. 150厚3:7灰土,宽出面层100	
	砖铺散水	散6A 散6B	230		1. 60厚平铺砖,1:3水泥砂浆灌缝(散水除靠墙身一边外,其外侧需以立砖挡砌,表面与平铺砖取平) 2. 20厚1:3水泥砂浆找平层 3. 150厚5~32卵石灌M2.5混合砂浆,宽出面层100 4. 素土夯实,向外坡3%~5%	3. 150厚3:7灰土,宽出面层100	

注:构造详图可参见国标图集《外装修》06J505-1。

### 散 水

图集号 05J909

审核 顾伯岳 孙满予 设计 沈舒 沈舒 页 SW19

类别	名称	编号	厚度	简图	构造做法		附注
					A	B	
散	铺花岗石散水	散7A 散7B  1. 光面 2. 毛面	260		1. 20厚花岗石板铺面, 正、背面及四周边满涂防腐剂, 水泥浆灌缝 2. 撒素水泥面(洒适量清水) 3. 30厚1:3干硬性水泥砂浆粘结层 4. 素水泥浆一道(内掺建筑胶) 5. 60厚C15混凝土	6. 150厚3:7灰土, 宽出面层100	1. 散水宽度L由设计人定, 并在施工图中注明。 2. 建筑胶品种由设计人定。 3. 设计人应在施工图中注明石材的品种、规格、颜色、表面质感。 4. 散8 防潮层适用于无地下室建筑, 防潮层的材料应在施工图中注明。有地下室建筑的防水层同地下防水设计。 5. 阻根层应根据植物情况适当设置。
					6. 150厚5~32卵石灌M2.5混合砂浆, 宽出面层100	7. 素土夯实, 向外坡3%~5%	
水	种植散水	散8A 散8B	210		1. 250~300厚回填土(回填土接触的墙体做外墙防潮层及保护层) 2. 60厚C20混凝土面层, 撒1:1水泥砂子压实赶光 3. 150厚5~32卵石灌M2.5混合砂浆, 宽出面层100 4. 素土夯实, 向外坡3%~5%	3. 150厚3:7灰土, 宽出面层100	

注: 构造详图可参见国标图集《外装修》06J505-1。

### 散 水

图集号 05J909

审核 顾伯岳 孙满予 孙满予 设计 沈舒 沈舒 页 SW20

类别	名称	编号	厚度	简图	构造做法		附注
					A	B	
散	排水明沟	散9A 散9B	230		1. 20厚1:2水泥砂浆面层 2. 60厚C15混凝土 3. 150厚5~32卵石灌M2.5混合砂浆, 宽出面层100 4. 素土夯实(沟底找坡)	3. 150厚3:7灰土, 宽出面层100	1. 散水宽度L由设计人定, 并在施工图中注明。 2. 明沟纵向坡度为0.3%~0.5% 3. 沟深最浅处 $\geq 130$ 。 4. 散水明沟应设伸缩缝, 缝宽20, 间距一般为10m, 散水与外墙间设通缝, 缝宽10~20。伸缩缝及通缝内填嵌缝膏。
水	排水明沟散水	散10A 散10B	230		1. 20厚1:2水泥砂浆面层 2. 60厚C15混凝土 3. 150厚5~32卵石灌M2.5混合砂浆, 宽出面层100 4. 素土夯实(沟底找坡)	3. 150厚3:7灰土, 宽出面层100	
<b>散 水</b>					图集号	05J909	
审核 顾伯岳 孙满予 设计 沈舒 沈舒					页	SW21	

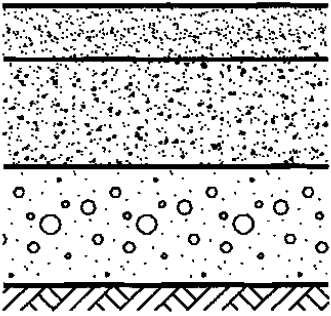
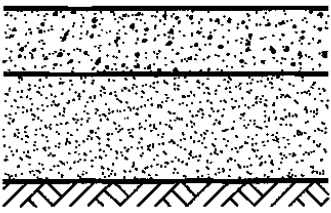
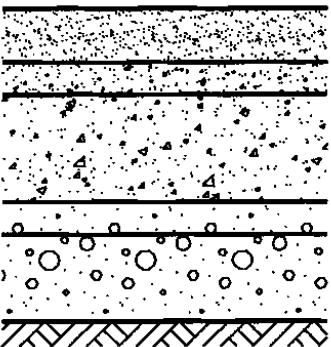
类别	名称	编号	厚度	简图	构造做法	附注
运动场地	灰土场地	场1	500		<ol style="list-style-type: none"> <li>100厚2:8石灰黄土(红土)层, 压实</li> <li>200厚黄土层, 压实</li> <li>200厚碎石压入土中</li> <li>素土夯实</li> </ol>	本做法为普通运动场地, 适用于网球等运动。
	砂土场地	场2	320		<ol style="list-style-type: none"> <li>120厚亚砂土层, 压实</li> <li>200厚3:7灰土分两步夯实</li> <li>素土夯实</li> </ol>	本做法为普通运动场地, 适用于篮球、排球、羽毛球等运动。
	石灰黄土场地	场3	580		<ol style="list-style-type: none"> <li>100厚黄土表面撒石灰粉碾子压实, 清水浇透, 经数日碾压4~5遍后, 表面刷红土浆, 碾压多遍后成型</li> <li>60厚细炉渣压实</li> <li>200厚粒径30~40炉渣压实</li> <li>70厚粒径20~40砾石压实</li> <li>150厚粒径50~100砾石压实</li> <li>素土夯实</li> </ol>	本做法为普通运动场地, 适用于篮球、排球、羽毛球、网球等运动。

注: 场地排水系统另行设计。

### 运动场地

图集号 05J909

审核 顾伯岳 包伯岳 校对 孙满予 孙满予 设计 沈舒 沈舒 页 SW22

小区道路		类别	名称	编号	厚度	简图	构造做法	附注	小区道路	
室外工程	运动场地		粘土细砂场地	场4	430		<ol style="list-style-type: none"> <li>20厚粘土表面撒细砂(粘土浆分15层泼洒法施工,待半干后碾平,再铺一层细砂即可)</li> <li>200厚粒径30~40炉渣压实</li> <li>60厚粒径20~40砾石压实</li> <li>150厚粒径50~100砾石压实</li> <li>素土夯实</li> </ol>	本做法为普通运动场地,适用于排球、羽毛球等运动。	室外工程	
台阶			黄土场地	场5	510		<ol style="list-style-type: none"> <li>100厚不含砂性黄土碾平,清水浇透,再铺一层细砂碾压多遍,扫去浮砂</li> <li>200厚粒径30~40炉渣压实</li> <li>60厚粒径20~40砾石压实</li> <li>150厚粒径50~100砾石压实</li> <li>素土夯实</li> </ol>	本做法为普通运动场地,适用于篮球、排球、羽毛球、网球等运动。	台阶	
坡道			炉渣场地	场6-1	480		<ol style="list-style-type: none"> <li>100厚1:4:5石灰、黄土、炉渣,表面撒细炉渣粉压平</li> <li>80厚细炉渣压实</li> <li>100厚粗炉渣压实</li> <li>50厚碎石压实</li> <li>150厚碎石压实</li> <li>素土夯实</li> </ol>	本做法为普通运动场地,适用于跳高、跳远、助跑道等。	坡道	
散水									散水	
运动场地									运动场地	
注: 场地排水系统另行设计。							<b>运动场地</b>		图集号	05J909
							审核	顾伯岳	设计	沈舒
							校对	孙满予	沈舒	页
										SW23



小区道路

室外工程

台阶

坡道

散水

运动场地

小区道路

室外工程

台阶

坡道

散水

运动场地

类别	名称	编号	厚度	简图	构造做法	附注
运动场地	炉渣场地	场6-2	480		<ol style="list-style-type: none"> <li>100厚2:5:3石灰、黄土、炉渣，表面撒细炉渣粉压平</li> <li>80厚细炉渣压实</li> <li>100厚粗炉渣压实</li> <li>50厚碎石压实</li> <li>150厚碎石压实</li> <li>素土夯实</li> </ol>	本做法适用于撑杆跳高、三级跳远起跳区及铁饼、标枪起掷区场地。
	炉渣跑道	场7-1	480		<ol style="list-style-type: none"> <li>100厚1:3:7石灰、黄土、炉渣，表面撒细炉渣粉压平</li> <li>80厚细炉渣压实</li> <li>100厚粗炉渣压实</li> <li>50厚碎砖压实</li> <li>150厚碎石压实</li> <li>素土夯实</li> </ol>	本做法适用于运动场跑道。
		场7-2	650		<ol style="list-style-type: none"> <li>100厚1:3:7石灰、黄土、炉渣，表面撒细炉渣粉压平</li> <li>150厚细炉渣压实</li> <li>50厚碎砖压实</li> <li>150厚锯末压实</li> <li>200厚碎砖压实</li> <li>素土夯实</li> </ol>	

注：场地排水系统另行设计。

运动场地

图集号 05J909

审核 顾伯岳 孙满予 设计 沈舒 沈舒

页 SW24

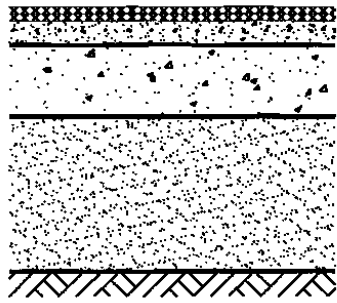
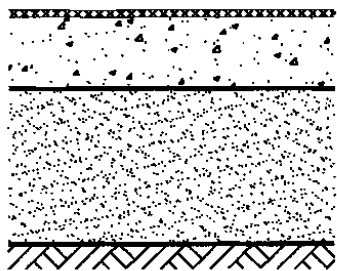
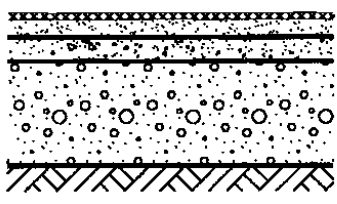
类别	名称	编号	厚度	简图	构造做法	附注		
小区道路	塑胶场地	场8-1	478		<ol style="list-style-type: none"> <li>8厚聚氨酯、橡胶复合面层</li> <li>9厚橡胶弹性层</li> <li>1厚专用胶粘剂</li> <li>40厚C20细石混凝土，表面抹平</li> <li>120厚C20混凝土垫层分仓跳格浇筑</li> <li>300厚3:7灰土分两步夯实</li> <li>素土夯实</li> </ol>	本做法适用于足球、排球、羽毛球等运动场地。		
室外工程				台阶	坡道		<ol style="list-style-type: none"> <li>9(13)厚塑胶面层</li> <li>120厚C20混凝土垫层分仓跳格浇筑，表面拍浆抹平</li> <li>300厚3:7灰土分两步夯实</li> <li>素土夯实</li> </ol>	本做法适用于篮球、排球、羽毛球等运动场地。
散水				运动场地	散水		<ol style="list-style-type: none"> <li>9(13)厚塑胶面层</li> <li>30厚沥青砂浆碾压平整</li> <li>40厚沥青混凝土碾压平整</li> <li>200厚碎石，或3:7灰土分层夯实</li> <li>素土夯实</li> </ol>	本做法适用于篮球、排球、羽毛球等运动场地。

注：场地排水系统另行设计。

### 运动场地

图集号 05J909

审核 顾伯岳 孙满子 校对 孙满子 设计 沈舒 沈舒 页 SW25

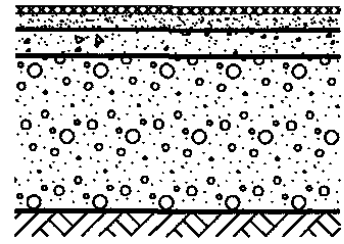
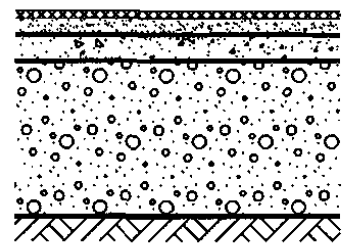
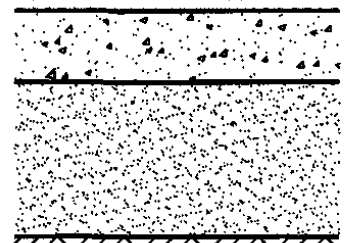
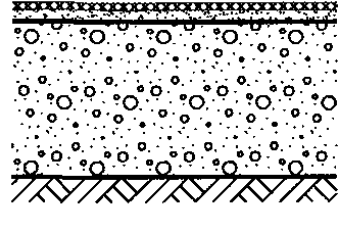
类别	名称	编号	厚度	简图	构造做法	附注	
运动场地	塑胶跑道	场9	393		<ol style="list-style-type: none"> <li>13厚聚氨酯、橡胶复合面层</li> <li>30厚沥青砂浆压实抹平</li> <li>50厚沥青混凝土</li> <li>300厚天然级配砂石，或3:7灰土分两步夯实</li> <li>素土夯实</li> </ol>	<ol style="list-style-type: none"> <li>1. 场地排水系统另行设计。</li> <li>2. 本做法适用于运动场跑道。</li> </ol>	
	预制橡胶跑道	场10	393		<ol style="list-style-type: none"> <li>13厚预制橡胶卷材面层(背面用专用胶带接缝)</li> <li>30厚沥青砂浆压实抹平</li> <li>50厚沥青混凝土</li> <li>300厚天然级配砂石，或3:7灰土分两步夯实</li> <li>素土夯实</li> </ol>		
	人造草坪场地	人造草坪场地	场11-1	420		<ol style="list-style-type: none"> <li>人工草坪(其中含橡胶粒、砂等填充物)</li> <li>120厚C20混凝土分仓跳格浇筑，表面拍浆抹平(分仓缝宽20，内填沥青胶泥，中距4~6m)</li> <li>300厚3:7灰土分两步夯实</li> <li>素土夯实</li> </ol>	<ol style="list-style-type: none"> <li>1. 场地排水系统另行设计。</li> <li>2. 本做法适用于足球等运动场地。</li> </ol>
			场11-2	333		<ol style="list-style-type: none"> <li>13厚人造草坪(内含喷灌滴水)面层</li> <li>聚酯无纺布底垫</li> <li>20厚矿渣、黄土压实层</li> <li>300厚碎石压实层</li> <li>素土夯实</li> </ol>	<ol style="list-style-type: none"> <li>1. 场地排水系统另行设计。</li> <li>2. 本做法适用于曲棍球等运动场地。</li> </ol>

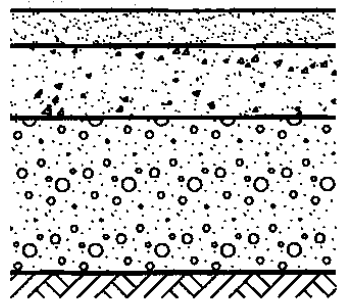
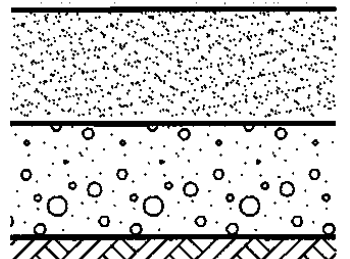
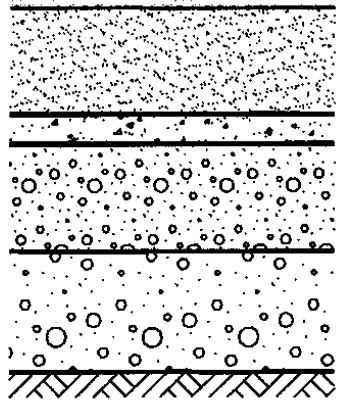

<b>运动场地</b>						图集号	05J909
审核	顾伯岳	设计	沈舒	沈舒	页	SW26	

类别	名称	编号	厚度	简图	构造做法	附注
运动场地	天然草坪场地	场12-1	480		1. 天然草坪 2. 60厚种植土 3. 120厚黄土 4. 300厚级配砂石 5. 素土夯实	本做法适用于足球运动场地
		场12-2	350~550		1. 天然草坪 2. 100~300厚种植土 3. 250厚炉渣碎石 4. 素土夯实	
		场12-3	650		1. 天然草坪 2. 200厚种植土 3. 50厚粗砂层 4. 0.2厚聚酯纤维无纺布 5. 200厚粒径30~50碎石层 6. 200厚粒径60~70碎石层(碎石中可埋设带孔排水管) 7. 素土夯实	

注：场地排水系统另行设计。

### 运动场地

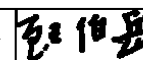
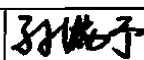
图集号 05J909

审核 顾伯岳  校对 孙满予  设计 沈舒  页 SW27

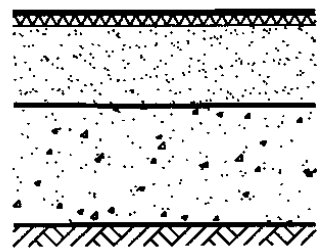
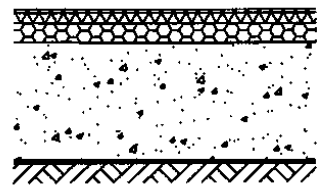
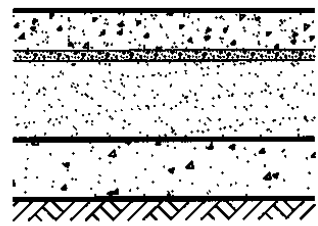
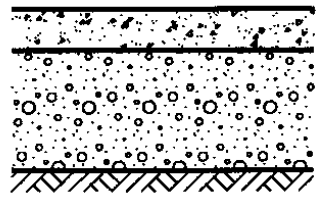
类别	名称	编号	厚度	简图	构造做法	附注
小区道路	沥青路面	路1-1	560		<ol style="list-style-type: none"> <li>60厚1:6沥青豆石混凝土面层, 碾压平整</li> <li>200厚1:2:7石灰:粉煤灰:级配砂石压实</li> <li>300厚碎砾石或3:7灰土分两步夯实</li> <li>素土夯实, 压实度<math>\geq 93\%</math></li> </ol>	<ol style="list-style-type: none"> <li>本做法适用于居住小区、公建或企业区内车行道及回车场。</li> <li>所用沥青应为50~70号道路石油沥青, 其软化点应根据当地气候等情况经试验确定。</li> <li>车荷载<math>\leq 5t</math>时, <math>h \geq 120</math>;  <math>5t &lt; \text{车荷载} \leq 8t</math>时, <math>h \geq 180</math>;  <math>8t &lt; \text{车荷载} \leq 13t</math>时, <math>h \geq 200</math>。</li> </ol>
		路1-2	400		<ol style="list-style-type: none"> <li>40厚中(细)粒式沥青混凝土面层, 碾压平整</li> <li>60厚粗粒式沥青混凝土</li> <li>300厚碎砾石或3:7灰土分两步夯实</li> <li>素土夯实, 压实度<math>\geq 93\%</math></li> </ol>	
小区道路	混凝土路面	路2-1	$h+470$		<ol style="list-style-type: none"> <li><math>h</math>厚C25混凝土, 按4~6m分仓跳格浇筑</li> <li>20厚砂垫层</li> <li>150厚8:12:80 石灰:粉煤灰:砂石</li> <li>150厚12:35:53 石灰:粉煤灰:土</li> <li>150厚2:8灰土</li> <li>素土夯实, 压实度<math>\geq 93\%</math></li> </ol>	
		路2-2	$h+300$		<ol style="list-style-type: none"> <li><math>h</math>厚C25混凝土, 按4~6m分仓跳格浇筑</li> <li>300厚天然级配砂石</li> <li>素土夯实, 压实度<math>\geq 93\%</math></li> </ol>	

注: 其他材料面层的广场、道路做法可参见国标图集  
《环境景观—室外工程细部构造》03J012-1。

### 小区道路

图集号 05J909

审核 顾伯岳 顾伯岳 校对 孙满予 孙满予 设计 沈舒 沈舒 页 SW28

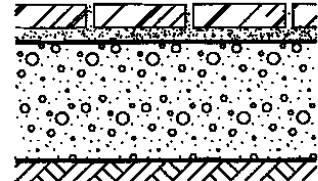
类别	名称	编号	厚度	简图	构造做法	附注
小区道路	混凝土路面	路2-3	210		<ol style="list-style-type: none"> <li>60厚C25混凝土,按2m分仓跳格浇筑</li> <li>150厚3:7灰土</li> <li>素土夯实</li> </ol>	本做法适用于人行道。
小区道路	混凝土砖路面	路3-1	280~290		<ol style="list-style-type: none"> <li>50~60厚混凝土路面砖,缝宽5~10,石灰粗砂灌缝,撒水封缝</li> <li>30厚1:3干硬性水泥砂浆或中砂</li> <li>200厚3:7灰土或级配砂石分两步夯实</li> <li>素土夯实</li> </ol>	<ol style="list-style-type: none"> <li>本做法适用于人行道。</li> <li>混凝土砖规格由设计人定。</li> </ol>
小区道路		路3-2	410		<ol style="list-style-type: none"> <li>80厚混凝土路面砖,缝宽5~10,石灰粗砂灌缝,撒水封缝</li> <li>30厚1:3干硬性水泥砂浆或中砂</li> <li>300厚3:7灰土或级配砂石分两步夯实</li> <li>素土夯实,压实度≥93%</li> </ol>	<ol style="list-style-type: none"> <li>本做法适用于停车场及广场。</li> <li>混凝土路面砖规格由设计人定。</li> </ol>
小区道路		路3-3	560		<ol style="list-style-type: none"> <li>100厚混凝土路面砖,缝宽5~10,石灰粗砂灌缝,撒水封缝</li> <li>30厚1:3干硬性水泥砂浆或中砂</li> <li>280厚碎石灌M2.5混合砂浆</li> <li>150厚3:7灰土</li> <li>素土夯实,压实度≥93%</li> </ol>	

注: 其他材料面层的广场、道路做法可参见国标图集  
《环境景观—室外工程细部构造》03J012-1。

### 小区道路

图集号 05J909

审核 顾伯岳 孙满予 设计 沈舒 沈舒 页 SW29



类别	名称	编号	厚度	简图	构造做法	附注
小区道路	透水砖路面	路4-1	$h+270$		<ol style="list-style-type: none"> <li>1. h厚透水砖, 粗砂灌缝</li> <li>2. 20厚1:5干硬性水泥砂浆</li> <li>3. 150厚开级配水泥稳定碎石压实</li> <li>4. 100厚开级配碎石压实</li> <li>5. 素土夯实, 压实度<math>\geq 93\%</math></li> </ol>	<ol style="list-style-type: none"> <li>1. 本做法适用于居住小区、企业或办公区内车行道及回车场。</li> <li>2. 透水砖规格由设计人定。</li> <li>3. 车荷载<math>\leq 5t</math>时, <math>h \geq 60</math>; 5t &lt; 车荷载<math>\leq 8t</math>时, <math>h \geq 80</math>; 8t &lt; 车荷载<math>\leq 13t</math>时, <math>h \geq 100</math>。</li> </ol>
		路4-2	$h+440$		<ol style="list-style-type: none"> <li>1. h厚透水砖, 粗砂灌缝</li> <li>2. 20厚1:5干硬性水泥砂浆</li> <li>3. 120厚1:6水泥豆石(无砂)大孔混凝土</li> <li>4. 300厚级配碎石压实</li> <li>5. 素土夯实, 压实度<math>\geq 93\%</math></li> </ol>	
		路5-1	480~500		<ol style="list-style-type: none"> <li>1. 100~120厚花岗石板</li> <li>2. 30厚1:3干硬性水泥砂浆</li> <li>3. 150厚C20混凝土, 按4~6m分仓跳格浇筑</li> <li>4. 200厚3:7灰土或级配砂石</li> <li>5. 素土夯实, 压实度<math>\geq 93\%</math></li> </ol>	

注: 其他材料面层的广场、道路做法可参见国标图集  
《环境景观—室外工程细部构造》03J012-1。

### 小区道路

图集号 05J909

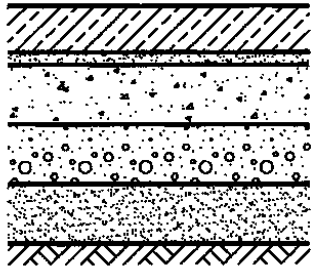
审核 顾伯岳 孙满予 设计 沈舒 沈舒 页 SW30

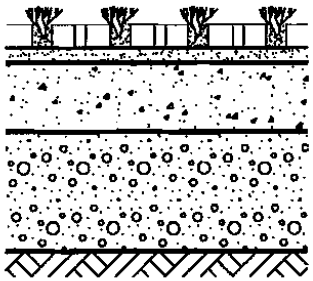
类别	名称	编号	厚度	简图	构造做法	附注
小区道路	花岗石路面	路5-2	580~600		<ol style="list-style-type: none"> <li>100~120厚花岗石板</li> <li>30厚1:3干硬性水泥砂浆</li> <li>150厚C20混凝土,按4~6m分仓跳格浇筑</li> <li>150厚碎石灌M2.5混合砂浆</li> <li>150厚3:7灰土或200厚级配砂石</li> <li>素土夯实,压实度<math>\geq 93\%</math></li> </ol>	<ol style="list-style-type: none"> <li>本做法适用于停车场及广场。</li> <li>花岗石的颜色、规格、表面加工要求及铺砌图案均由设计人定。</li> </ol>
		路5-3	260		<ol style="list-style-type: none"> <li>80厚花岗石板</li> <li>30厚1:3干硬性水泥砂浆</li> <li>150厚C20混凝土或250厚3:7灰土</li> <li>素土夯实,压实度<math>\geq 93\%</math></li> </ol>	<ol style="list-style-type: none"> <li>本做法适用于人行道。</li> <li>花岗石的颜色、规格、表面加工要求及铺砌图案均由设计人定。</li> </ol>
		路6	510		<ol style="list-style-type: none"> <li>80厚嵌草砖,孔内填黄土拌草子种子</li> <li>30厚1:1黄土粗砂层</li> <li>100厚1:6水泥豆石(无砂)大孔混凝土</li> <li>300厚天然级配碎砾石</li> <li>素土夯实</li> </ol>	<ol style="list-style-type: none"> <li>本做法适用于绿化停车场。</li> <li>嵌草砖的规格由设计人定。</li> </ol>

注: 其他材料面层的广场、道路做法可参见国标图集03J012-1  
《环境景观—室外工程细部构造》

### 小区道路

图集号 05J909

审核 顾伯岳 包伯岳 校对 孙满予 孙满予 设计 沈舒 沈舒

页 SW31



## 第二部分 外墙饰面工程

## 外墙饰面工程部分说明

### 1 编制依据

- 《外墙饰面砖工程施工及验收规程》JGJ126-2000
  - 《建筑工程饰面砖粘接强度检验标准》JGJ100-97
  - 《合成树脂幕墙装饰工程施工及验收规程》CECS 157: 2004
  - 《陶瓷劈离砖》JC/T457
  - 《玻璃马赛克》GB7697
  - 《干压陶瓷砖》GB/T4100.1-4
  - 《天然花岗石建筑板材》GB/T18601-2001
  - 《天然大理石建筑板材》JC79-2001
  - 《干挂石材幕墙用环氧胶粘剂》JC887-2001
  - 《建筑材料放射性核素限量》GB6566-2001
  - 《铝塑复合板》GB/T17748
- 总说明中列出的有关规范、规程。

### 2 内容

本部分内容包括不同基层墙体外墙饰面的工程做法，不包括外墙幕墙装饰工程。

#### 2.1 外墙饰面做法分类

- 清水墙饰面（清水砌体、清水混凝土）；
- 一般抹灰饰面（水泥砂浆）；
- 装饰抹灰饰面（水刷石、斩假石、干粘石）；
- 涂料饰面（平面型、砂壁状、复层型、合成树脂幕墙）；
- 外墙砖饰面（外墙面砖、锦砖）；
- 石材（仿石材）饰面（粘贴、挂贴）；
- 干挂各类板材天然石材、石材复合板、金属及其他板材）饰面。

#### 2.2 外墙基底分类

- A- 各类砖石墙。包括：粘土类砖墙（我国现行政策是限制使用、大部分地区禁止使用），非粘土砖墙（烧结类、蒸压类），石墙；
- B- 大模混凝土墙；
- C- 混凝土墙/混凝土空心砌块墙；
- D- 蒸压加气混凝土砌块墙；
- E- 轻骨料混凝土空心砌块墙（陶粒混凝土砌块等）；
- F- 外保温系统抹面层的完成面。

### 3 设计要点

#### 3.1 清水墙饰面

包括清水砌体（砖、石、其他砌块勾缝）、清水混凝土饰面，清水砌体勾缝分为斜缝（风雨缝）、平缝、凸缝、凹缝，在做法中注明或由设计人根据砌体类型设计选定。

#### 3.2 一般抹灰饰面

一般抹灰工程等级分为普通抹灰和高级抹灰，具体工程的抹灰等级由设计人定，如设计无要求时，按普通抹灰验收。

#### 3.3 装饰抹灰饰面

- 3.3.1 斩假石（剁斧石）饰面：可形成仿花岗石、玄武石、青条石等剁斧石效果，由设计人指定。
- 3.3.2 水刷石和干粘石饰面：水刷石饰面的石子颜色、粒径由设计人规定。在建筑物底层和墙裙以下不宜采用干粘石饰面，以免碰撞损坏和遭受污染。

## 外墙饰面工程部分说明

图集号

05J909

审核

范学信

范学信

校对

沈舒

沈舒

设计

蒋卫真

蒋卫真

页

WQ1

3.3.3 装饰抹灰用彩色砂浆可参考表3.3.3进行试配并做出样板确定标准配合比。彩色砂浆的配制亦可采用商品彩色水泥。

表3.3.3 彩色砂浆参考配合比(体积比)

设计颜色	普通水泥	白水泥	石灰膏	颜料(按水泥量%)	细砂
土黄色	5	—	1	氧化铁红(0.2~0.3) 氧化铁黄(0.1~0.2)	9
咖啡色	5	—	1	氧化铁红(0.5)	9
淡黄色	—	5	—	铬黄(0.9)	9
浅桃色	—	5	—	铬黄(0.4) 赭红(0.3)	9(白色细砂)
浅绿色	—	5	1	氧化铬绿(2.0)	9(白色细砂)
灰绿色	5	—	1	氧化铬绿(2.0)	9(白色细砂)
白色	—	5	—	—	9(白色细砂)

### 3.4 涂料饰面

本部分根据涂料的涂膜层状态列举几种典型的饰面做法,设计人可根据本图集第五部分外墙涂料相关内容指定具体涂料品种。

### 3.5 外墙砖饰面

3.5.1 外墙饰面砖工程中采用的陶瓷砖,在不同气候区必须符合《外墙饰面砖工程施工及验收规程》JGJ126对于其吸水率及抗冻性的有关规定。

3.5.2 粘贴外墙砖应避免仰粘和悬空粘(除非采取安全措施)。

3.5.3 外墙外保温系统粘贴外墙砖时,仅限于有钢筋网外保温系统,粘贴限制高度各地区按当地规定执行。

3.5.4 外墙砖品种繁多,本部分只给出典型做法,外墙砖具体品种、规格由设计人在施工图中指定。

3.6 粘贴石材饰面(包括天然花岗石、大理石、青石板)仅适用于 $\leq 3m$ 的高度范围局部镶贴,粘贴所用粘结砂浆或高强度专用胶粘剂均应通过试验方可正式使用。

3.7 在安装前应对石板背面及四周采用防污剂进行处理,以防止水泥砂浆在挂贴石材灌浆后水化过程中析出大量的氢氧化钙使石材板面出现“泛碱”现象。

3.8 本部分干挂石材(及其他板材)干挂做法为普通做法,仅限于建筑物6m以下部位小面积局部装饰。如超出以上范围,应由专业幕墙厂家承担设计与施工。

3.9 外墙面防水层设置及做法根据各地区规定执行。

## 4 本部分符号及索引方法

本部分做法编号以面层做法为编号顺序,如外墙1~34;不同的基层墙体有不同的类别号,如A、B、C、D、E、F,编号含义见本说明2.2条。

### 4.1 索引方法举例

饰面做法序号 ———— 饰面做法序号 ———— 大模混凝土墙基层  
 外墙10A-a ———— 外墙15B-2

各类砖石墙基层 ———— 涂料做法及品种 ———— 其他做法及品种

4.2 在设计选用时可以只选做法顺序号,如外墙10,不注类别号(A、B、C……),施工单位根据该部位的不同基层墙,选用相应的做法。

## 5 其他

5.1 本部分工程做法中所注厚度,均为外装修建筑构造的厚度,不包括基层的厚度。

5.2 本部分中除注明者外,各项材料做法配合比均为体积比。

## 外墙饰面工程部分说明

图集号

05J909

审核

范学信

范学信

校对

沈舒

沈舒

设计

蒋卫真

蒋卫真

页

WQ2

### 外墙饰面做法选用表

类别	基层类别 代号	编号 名称	各类砖石墙	大模混凝土墙	混凝土墙、 混凝土空心砌块墙	蒸压加气 混凝土砌块墙	轻骨料混凝土 空心砌块墙	外保温系统 抹面层完成面	页次
			A	B	C	D	E	F	
清水墙 外墙面		清水砖勾缝墙面	外墙1A	—	—	—	—	—	WQ5
		石墙勾缝墙面	外墙2A	—	—	—	—	—	WQ5
		清水混凝土墙面	—	外墙3B	—	—	—	—	WQ5
一般抹灰外墙面		水泥砂浆墙面	外墙4A	—	外墙4C	外墙4D	外墙4E	—	WQ5
装饰抹灰 外墙面		水刷石墙面	外墙5A	—	外墙5C	外墙5D	外墙5E	—	WQ6
		水刷小豆石墙面	外墙6A	—	外墙6C	外墙6D	外墙6E	—	WQ6~7
		剁斧石墙面	外墙7A	—	外墙7C	外墙7D	外墙7E	—	WQ7
		干粘石墙面	外墙8A	—	外墙8C	外墙8D	外墙8E	—	WQ8
外墙涂料 外墙面		无机建筑涂料	外墙9A	外墙9B	外墙9C	外墙9D	外墙9E	外墙9F	WQ9~10
		合成树脂乳液涂料	外墙10A	外墙10B	外墙10C	外墙10D	外墙10E	外墙10F	WQ9~10
		溶剂型外墙涂料	外墙11A	外墙11B	外墙11C	外墙11D	外墙11E	外墙11F	WQ9~10
		复层建筑涂料	外墙12A	外墙12B	外墙12C	外墙12D	外墙12E	外墙12F	WQ9~10
		合成树脂乳液砂壁状涂料	外墙13A	外墙13B	外墙13C	外墙13D	外墙13E	外墙13F	WQ9~10
		溶剂型双组分聚氨酯涂料	外墙14A	外墙14B	外墙14C	外墙14D	外墙14E	外墙14F	WQ9~10
合成树脂 幕墙 外墙面		合成树脂金属幕墙	外墙15A	外墙15B	外墙15C	外墙15D	外墙15E	外墙15F	WQ11~13
		合成树脂实色幕墙	外墙16A	外墙16B	外墙16C	外墙16D	外墙16E	外墙16F	WQ11~13
		合成树脂石材幕墙	外墙17A	外墙17B	外墙17C	外墙17D	外墙17E	外墙17F	WQ11~13

### 外墙饰面做法选用表

图集号 05J909

审核 范学信 范学信 校对 沈舒 沈舒 设计 蒋卫真 蒋卫真 页 WQ3

外墙饰面

说明及选用表

清水墙外墙面

一般抹灰外墙面

装饰抹灰外墙面

外墙饰面

说明及选用表

清水墙外墙面

一般抹灰外墙面

装饰抹灰外墙面

### 外墙饰面做法选用表

类别	基层类别 代号	编号 名称	各类砖石墙	大模混凝土墙	混凝土墙、 混凝土空心砌块墙	蒸压加气 混凝土砌块墙	轻骨料混凝土 空心砌块墙	外保温系统 抹面层完成面	页次		
			A	B	C	D	E	F			
外墙 饰面砖 外墙面		陶瓷饰面砖墙面	外墙18A	外墙18B	外墙18C	外墙18D	外墙18E	外墙18F	WQ14~15		
		劈离砖墙面	外墙19A	外墙19B	外墙19C	外墙19D	外墙19E	外墙19F	WQ14~15		
		彩色釉面砖墙面	外墙20A	外墙20B	外墙20C	外墙20D	外墙20E	外墙20F	WQ14~15		
		陶瓷锦砖墙面	外墙21A	外墙21B	外墙21C	外墙21D	外墙21E	外墙21F	WQ16~17		
		玻璃马赛克墙面	外墙22A	外墙22B	外墙22C	外墙22D	外墙22E	外墙22F	WQ16~17		
石材与 其他板 材外 墙面	粘贴	粘贴石材墙面	外墙23A	外墙23B	外墙23C	外墙23D	外墙23E	—	WQ18~19		
	挂贴	挂贴石材墙面(有钢筋网)	外墙24						—	WQ19	
	干挂		干挂天然石材墙面	外墙25						—	WQ20
			干挂薄石材铝蜂窝复合板墙面	外墙26						—	WQ20
			干挂铝塑复合板墙面	外墙27						—	WQ21
			干挂夹芯复合金属板墙面	外墙28						—	WQ21
			干挂蜂窝结构金属板墙面	外墙29						—	WQ21
			干挂金属条形扣板墙面	外墙30						—	WQ21
			干挂纤维水泥外墙板墙面	外墙31						—	WQ22
			干挂陶瓷岗板墙面	外墙32						—	WQ22
	干挂空心陶土板墙面	外墙33						—	WQ23		
	干挂树脂板墙面	外墙34						—	WQ23		

注：露明钢结构基底油漆做法见本图集第五部分。

### 外墙饰面做法选用表

图集号 05J909

审核 范学信 *范学信* 校对 沈舒 *沈舒* 设计 蒋卫真 *蒋卫真*

页 WQ4

外墙饰面

说明及选用表

清水墙外墙面

一般抹灰外墙面

装饰抹灰外墙面

外墙饰面

说明及选用表

清水墙外墙面

一般抹灰外墙面

装饰抹灰外墙面

类别	名称	编号	厚度	构造做法	附注
清水墙 外墙 面	清水砖勾缝墙面	外墙1A		清水砖墙1:1水泥砂浆勾凹缝 (缝宽10~15, 凹入3~5)	
	石墙勾缝墙面 (石墙)	外墙2A 1.平凸缝 2.凹缝		1:2水泥砂浆勾缝 平凸缝, 缝宽20~25, 凸出3~4(适用于虎皮墙) 凹缝, 缝宽10~25, 凹入5~8(适用于整石墙)	
	清水混凝土墙面 (大模混凝土墙) 清水模板(光模)	外墙3B		1. 涂刷丙烯酸共聚物基混凝土保护剂两遍 2. 聚合物砂浆局部修补基层 3. 用喷砂或水枪清除混凝土基层表面灰尘、油污、泛碱、油漆、浮浆、松动砂浆及表面残留杂物	
一般抹灰 外墙 面	水泥砂浆墙面 (砖墙)	外墙4A	18	1. 6厚1:2.5水泥砂浆面层 2. 12厚1:3水泥砂浆打底扫毛或划出纹道	1.设计时应在立面图中绘出分格线。 2.蒸压加气混凝土砌块所用聚合物砂浆应选用配套产品。
	水泥砂浆墙面 (混凝土墙、 混凝土空心砌块墙) (轻骨料混凝土 空心砌块墙)	外墙4C 外墙4E	18	1. 6厚1:2.5水泥砂浆面层 2. 12厚1:3水泥砂浆打底扫毛或划出纹道 3. 刷聚合物水泥浆一道	
	水泥砂浆墙面 (蒸压加气混凝土 砌块墙) (轻骨料混凝土 空心砌块墙)	外墙4D	22	1. 10厚1:2.5(或1:3)水泥砂浆面层 2. 9厚1:3专用水泥砂浆打底扫毛或划出纹道 3. 3厚专用聚合物砂浆底面刮糙; 或专用界面处理剂甩毛 4. 喷湿墙面	
				清水墙、一般抹灰外墙面	图集号 05J909
				审核 范学信 范学信 校对 沈舒 沈舒 设计 蒋卫真 蒋卫真	页 WQ5

类别	名称	编号	厚度	构造做法	附注
装饰抹灰外墙面	水刷石墙面 (砖石墙)	外墙5A 1.小八厘,普通水泥 2.小八厘,白色或彩色水泥 3.中八厘,普通水泥 4.中八厘,白色或彩色水泥	21	1. 8厚1:1.5水泥石子(小八厘);或8厚1:2.5水泥石子(中八厘)面层 2. 刷素水泥浆一道(内掺水重5%的建筑胶) 3. 12厚1:3水泥砂浆打底扫毛或划出纹道	1. 石子可用白、黑色或彩色石碴,其配比由设计人定。 2. 彩色水泥砂浆颜色由设计人定,如不指定则采用白水泥。 3. 彩色水泥砂浆的配制参见本部分说明3.3.3条。 4. 在立面图中绘出分格线。 5. 蒸压加气混凝土砌块所用聚合物砂浆应选用配套产品。
	水刷石墙面 (混凝土墙、 混凝土空心砌块墙) (轻骨料混凝土 空心砌块墙)	外墙5C 外墙5E 1.小八厘,普通水泥 2.小八厘,白色或彩色水泥 3.中八厘,普通水泥 4.中八厘,白色或彩色水泥	21	1. 8厚1:1.5水泥石子(小八厘);或8厚1:2.5水泥石子(中八厘)面层 2. 刷素水泥浆一道(内掺水重5%的建筑胶) 3. 12厚1:3水泥砂浆打底扫毛或划出纹道 4. 刷聚合物水泥浆一道	
	水刷石墙面 (蒸压加气混凝土 砌块墙)	外墙5D	21	1. 8厚1:1.5水泥石子(小八厘);或8厚1:2.5水泥石子(中八厘)面层 2. 刷素水泥浆一道(内掺水重5%的建筑胶) 3. 9厚1:3专用水泥砂浆中层底灰抹平,表面扫毛或划出纹道 4. 3厚专用聚合物砂浆底面刮糙;或专用界面处理剂甩毛 5. 喷湿墙面	
	水刷小豆石 墙面 (砖石墙)	外墙6A 1.普通水泥 2.白色或彩色水泥	25	1. 12厚1:2.5水泥小豆石面层(小豆石粒径以5~8为宜) 2. 刷素水泥浆一道(内掺水重5%的建筑胶) 3. 12厚1:3水泥砂浆打底扫毛或划出纹道	
	水刷小豆石 墙面 (混凝土墙、 混凝土空心砌块墙) (轻骨料混凝土 空心砌块墙)	外墙6C 外墙6E 1.普通水泥 2.白色或彩色水泥	25	1. 12厚1:2.5水泥小豆石面层(小豆石粒径以5~8为宜) 2. 刷素水泥浆一道(内掺水重5%的建筑胶) 3. 12厚1:3水泥砂浆打底扫毛或划出纹道 4. 刷聚合物水泥浆一道	
<b>装饰抹灰外墙面</b>					图集号 05J909
审核 范学信 <i>范学信</i> 校对 沈舒 <i>沈舒</i> 设计 蒋卫真 <i>蒋卫真</i>					页 WQ6

外墙饰面

说明及选用表

清水墙外墙面

一般抹灰外墙面

装饰抹灰外墙面

外墙饰面

说明及选用表

清水墙外墙面

一般抹灰外墙面

装饰抹灰外墙面

类别	名称	编号	厚度	构造做法	附注
装饰抹灰外墙面	水刷小豆石墙面 (蒸压加气混凝土砌块墙)	外墙6D	25	1. 12厚1:2.5水泥小豆石面层(小豆石粒径以5~8为宜) 2. 刷素水泥浆一道(内掺水重5%的建筑胶) 3. 9厚1:3专用水泥砂浆中层底灰抹平,表面扫毛或划出纹道 4. 3厚专用聚合物砂浆底面刮糙;或专用界面处理剂甩毛 5. 喷湿墙面	1. 石子可用白、黑色或彩色石碴,其配比由设计人定。 2. 彩色水泥砂浆颜色由设计人定,如不指定则采用白水泥。 3. 彩色水泥砂浆的配制参见本部分说明3.3.3条。 4. 在立面图中绘出分格线。
	剁斧石墙面 (砖石墙)	外墙7A 1. 普通水泥 2. 白色或彩色水泥	23	1. 斧剁斩毛两遍成活 2. 10厚1:2水泥石子(米粒石内掺30%石屑)面层赶平压实 3. 刷素水泥浆一道(内掺水重5%的建筑胶) 4. 12厚1:3水泥砂浆打底扫毛或划出纹道	1. 水泥石子颜色由设计人定,并在立面图中绘出分格线。 2. 可形成仿花岗石、玄武石、青条石等剁斧石效果,由设计人指定。
	剁斧石墙面 (混凝土墙、混凝土空心砌块墙) (轻骨料混凝土空心砌块墙)	外墙7C 外墙7E 1. 普通水泥 2. 白色或彩色水泥	23	1. 斧剁斩毛两遍成活 2. 10厚1:2水泥石子(米粒石内掺30%石屑)面层赶平压实 3. 刷素水泥浆一道(内掺水重5%的建筑胶) 4. 12厚1:3水泥砂浆打底扫毛或划出纹道 5. 刷聚合物水泥浆一道	
	剁斧石墙面 (蒸压加气混凝土砌块墙)	外墙7D 1. 普通水泥 2. 白色或彩色水泥	23	1. 斧剁斩毛两遍成活 2. 10厚1:2水泥石子(米粒石内掺30%石屑)面层赶平压实 3. 9厚1:3专用水泥砂浆中层底灰抹平,表面扫毛或划出纹道 4. 3厚专用聚合物砂浆底面刮糙;或专用界面处理剂甩毛 5. 喷湿墙面	
				<b>装饰抹灰外墙面</b>	图集号 05J909
				审核 范学信 范学信 校对 沈舒 沈舒 设计 蒋卫真 蒋卫真	页 WQ7



类别	名称	编号	厚度	构造做法	附注
装饰抹灰外墙面	干粘石墙面 (砖石墙)	外墙8A 1. 普通水泥 2. 白色或彩色水泥	20	1. 刮1厚建筑胶素水泥浆粘结层(重量比=水泥:建筑胶=1:0.3),干粘石面层拍平压实(粒径以小八厘略掺石屑为宜,与6厚水泥砂浆层连续操作) 2. 6厚1:3水泥砂浆 3. 12厚1:3水泥砂浆打底扫毛或划出纹道	1. 水泥石子颜色由设计人定,并在立面图中绘出分格线。 2. 不宜用于易触摸部位,如勒脚、门洞、栏板等。 3. 不适用于房屋底层墙面。
	干粘石墙面 (混凝土墙、 混凝土空心砌块墙)  (轻骨料混凝土 空心砌块墙)	外墙8C 外墙8E 1. 普通水泥 2. 白色或彩色水泥	14	1. 刮1厚建筑胶素水泥浆粘结层(重量比=水泥:建筑胶=1:0.3),干粘石面层拍平压实(粒径以小八厘略掺石屑为宜,与6厚水泥砂浆层连续操作) 2. 6厚1:3水泥砂浆 3. 6厚1:3水泥砂浆,刮平划出纹道 4. 刷聚合物水泥浆一道	
	干粘石墙面  (蒸压加气混凝土 砌块墙)	外墙8D 1. 普通水泥 2. 白色或彩色水泥	19	1. 刮1厚建筑胶素水泥浆粘结层(重量比=水泥:建筑胶=1:0.3),干粘石面层拍平压实(粒径以小八厘略掺石屑为宜,与6厚水泥砂浆层连续操作) 2. 6厚1:3水泥砂浆 3. 9厚1:3专用水泥砂浆中层底灰抹平,表面扫毛或划出纹道 4. 3厚专用聚合物砂浆底面刮糙;或专用界面处理剂甩毛 5. 喷湿墙面	
				<b>装饰抹灰外墙面</b>	图集号 05J909
				审核 范学信 <u>范学信</u> 校对 沈舒 <u>沈舒</u> 设计 蒋卫真 <u>蒋卫真</u>	页 WQ8

类别	名称	编号	厚度	构造做法							附注
				外墙做法	外墙9A	外墙10A	外墙11A	外墙12A	外墙13A	外墙14A	
外墙饰面 外墙涂料 合成树脂幕墙 外墙饰面砖 石材与其他饰面	无机建筑涂料 合成树脂乳液涂料 溶剂型外墙涂料 复层建筑涂料 合成树脂乳液砂壁状涂料 溶剂型双组分聚氨酯涂料 (砖石墙)	外墙9A 外墙10A 外墙11A 外墙12A 外墙13A 外墙14A	19	外墙做法	外墙9A	外墙10A	外墙11A	外墙12A	外墙13A	外墙14A	1. 同一种外涂做法可能有几种不同的涂料品种, 各种外涂涂料品种具体名称为: 外涂2: a. 苯丙涂料 b. 硅丙涂料 c. 纯丙涂料 d. 叔醋涂料 e. 叔丙涂料 外涂3: a. 丙烯酸涂料 b. 聚氨酯涂料 c. 有机硅改性丙烯酸涂料 外涂5: a. 薄质 b. 厚质 具体涂料品种与做法可见第五部分的TL7页外墙涂料选用表。 2. 在立面图中绘出分格线。
			1. 第五部分	外涂1	外涂2a~e	外涂3a~c	外涂4 浮雕凹凸花纹	外涂5a~b	外涂6		
				2. 6厚1:2.5水泥砂浆抹平 3. 12厚1:3水泥砂浆打底 扫毛或划出纹道							
	无机建筑涂料 合成树脂乳液涂料 溶剂型外墙涂料 复层建筑涂料 合成树脂乳液砂壁状涂料 溶剂型双组分聚氨酯涂料 (大模混凝土墙)	外墙9B 外墙10B 外墙11B 外墙12B 外墙13B 外墙14B	2	外墙做法	外墙9B	外墙10B	外墙11B	外墙12B	外墙13B	外墙14B	
				1. 第五部分	外涂1	外涂2a~e	外涂3a~c	外涂4 浮雕凹凸花纹	外涂5a~b	外涂6	
				2. 聚合物砂浆修补平整							
	无机建筑涂料 合成树脂乳液涂料 溶剂型外墙涂料 复层建筑涂料 合成树脂乳液砂壁状涂料 溶剂型双组分聚氨酯涂料 (混凝土墙、 混凝土空心砌块墙)	外墙9C 外墙10C 外墙11C 外墙12C 外墙13C 外墙14C	18	外墙做法	外墙9C	外墙10C	外墙11C	外墙12C	外墙13C	外墙14C	
				1. 第五部分	外涂1	外涂2a~e	外涂3a~c	外涂4 浮雕凹凸花纹	外涂5a~b	外涂6	
				2. 12厚1:2.5水泥砂浆找平 3. 刷素水泥浆一道(内掺水重5%的建筑胶) 4. 5厚1:3水泥砂浆打底扫毛或划出纹道 5. 刷聚合物水泥浆一道							

### 外墙涂料外墙面

图集号 05J909

审核 范学信 范学信 校对 沈舒 沈舒 设计 蒋卫真 蒋卫真 页 WQ9

类别	名称	编号	厚度	构造做法							附注
				外墙做法	外墙9D	外墙10D	外墙11D	外墙12D	外墙13D	外墙14D	
外墙饰面 外墙涂料 外墙饰面 合成树脂乳液 溶剂型外墙涂料 复层建筑涂料 合成树脂乳液砂壁状涂料 溶剂型双组分聚氨酯涂料 (蒸压加气混凝土砌块墙)	无机建筑涂料 合成树脂乳液涂料 溶剂型外墙涂料 复层建筑涂料 合成树脂乳液砂壁状涂料 溶剂型双组分聚氨酯涂料 (蒸压加气混凝土砌块墙)	外墙9D 外墙10D 外墙11D 外墙12D 外墙13D 外墙14D	19	外墙做法	外墙9D	外墙10D	外墙11D	外墙12D	外墙13D	外墙14D	1. 同一种外涂做法可能有几种不同的涂料品种, 各种外涂涂料品种具体名称为: 外涂2: a. 苯丙涂料 b. 硅丙涂料 c. 纯丙涂料 d. 叔醋涂料 e. 叔丙涂料 外涂3: a. 丙烯酸涂料 b. 聚氨酯涂料 c. 有机硅改性丙烯酸涂料 外涂5: a. 薄质 b. 厚质 具体涂料品种与做法可见第五部分的TL7页外墙涂料选用表。 2. 在立面图中绘出分格线。
				1. 第五部分	外涂1	外涂2a~e	外涂3a~c	外涂4 浮雕凹凸花纹	外涂5a~b	外涂6	
				2. 6厚1:2.5水泥砂浆找平 3. 9厚1:3专用水泥砂浆打底扫毛或划出纹道 4. 3厚专用聚合物砂浆底面刮糙; 或专用界面剂甩毛 5. 喷湿墙面							
外墙涂料 外墙饰面 合成树脂乳液 溶剂型外墙涂料 复层建筑涂料 合成树脂乳液砂壁状涂料 溶剂型双组分聚氨酯涂料 (轻骨料混凝土空心砌块墙)	无机建筑涂料 合成树脂乳液涂料 溶剂型外墙涂料 复层建筑涂料 合成树脂乳液砂壁状涂料 溶剂型双组分聚氨酯涂料 (轻骨料混凝土空心砌块墙)	外墙9E 外墙10E 外墙11E 外墙12E 外墙13E 外墙14E	18	外墙做法	外墙9E	外墙10E	外墙11E	外墙12E	外墙13E	外墙14E	
				1. 第五部分	外涂1	外涂2a~e	外涂3a~c	外涂4 浮雕凹凸花纹	外涂5a~b	外涂6	
				2. 12厚1:2.5水泥砂浆找平 3. 刷素水泥浆一道(内掺水重5%的建筑胶) 4. 5厚1:3水泥砂浆打底扫毛或划出纹道 5. 刷聚合物水泥浆一道							
外墙饰面 合成树脂乳液 溶剂型外墙涂料 复层建筑涂料 合成树脂乳液砂壁状涂料 溶剂型双组分聚氨酯涂料 (外保温系统抹面层完成面)	无机建筑涂料 合成树脂乳液涂料 溶剂型外墙涂料 复层建筑涂料 合成树脂乳液砂壁状涂料 溶剂型双组分聚氨酯涂料 (外保温系统抹面层完成面)	外墙9F 外墙10F 外墙11F 外墙12F 外墙13F 外墙14F		外墙做法	外墙9F	外墙10F	外墙11F	外墙12F	外墙13F	外墙14F	
				1. 第五部分	外涂1	外涂2a~e	外涂3a~c	外涂4 浮雕凹凸花纹	外涂5a~b	外涂6	
				2. 外保温系统抹面层完成面							

### 外墙涂料外墙饰面

图集号 05J909

审核 范学信 范学信 校对 沈舒 沈舒 设计 蒋卫真 蒋卫真 页 WQ10

类别	名称	编号	厚度	构造做法			附注
				外墙15A	外墙16A	外墙17A	
合成树脂幕墙外墙面	合成树脂金属幕墙 合成树脂实色幕墙 合成树脂石材幕墙 (砖石墙)	外墙15A 外墙16A 外墙17A  1.氟树脂 2.聚酯树脂 3.硅树脂	21	外墙15A	外墙16A	外墙17A	在立面图中绘出分格线。
				1.仿金属面层 2.实色着色填充中层共二遍 3.抛光腻子层 4.防水腻子层 5.找平腻子层、耐碱玻纤网、第二遍找平腻子层,共2厚 6.清理基层 7.6厚1:2.5水泥砂浆抹平,要求高级抹灰 8.12厚1:3水泥砂浆打底扫毛或划出纹道	实色面层	透明保护面层 花纹造型层	
合成树脂幕墙外墙面	合成树脂金属幕墙 合成树脂实色幕墙 合成树脂石材幕墙 (大模混凝土墙)	外墙15B 外墙16B 外墙17B  1.氟树脂 2.聚酯树脂 3.硅树脂	3	外墙15B	外墙16B	外墙17B	
				1.仿金属面层 2.实色着色填充中层共二遍 3.抛光腻子层 4.防水腻子层 5.找平腻子层、耐碱玻纤网、第二遍找平腻子层,共2厚 6.清理基层 7.聚合物砂浆修补平整	实色面层	透明保护面层 花纹造型层	

### 合成树脂幕墙外墙面

图集号 05J909

审核 范学信 范学信 校对 沈舒 沈舒 设计 蒋卫真 蒋卫真 页 WQ11

类别	名称	编号	厚度	构造做法			附注
				外墙15C	外墙16C	外墙17C	
合成树脂幕墙外墙面	合成树脂金属幕墙 合成树脂实色幕墙 合成树脂石材幕墙  (混凝土墙、 混凝土空心砌块墙)	外墙15C 外墙16C 外墙17C  1.氟树脂 2.聚酯树脂 3.硅树脂	20	1. 仿金属面层	实色面层	透明保护面层 花纹造型层	在立面图中绘出分格线。
				2. 实色着色填充中层共二遍 3. 抛光腻子层 4. 防水腻子层 5. 找平腻子层、耐碱玻纤网、第二遍找平腻子层，共2厚 6. 清理基层 7. 12厚1:2.5水泥砂浆找平 8. 刷素水泥浆一道(内掺水重5%的建筑胶) 9. 5厚1:3水泥砂浆打底扫毛或划出纹道 10. 刷聚合物水泥浆一道			
合成树脂幕墙外墙面	合成树脂金属幕墙 合成树脂实色幕墙 合成树脂石材幕墙  (蒸压加气混凝土砌块墙)	外墙15D 外墙16D 外墙17D  1.氟树脂 2.聚酯树脂 3.硅树脂	21	1~6同外墙15C、外墙16C、外墙17C 7. 6厚1:2.5水泥砂浆找平 8. 9厚1:3水泥砂浆中层底灰刮平扫毛或划出纹道 9. 3厚外加剂专用砂浆底面刮糙；或专用界面剂甩毛 10. 喷湿墙面			

### 合成树脂幕墙外墙面

图集号 05J909

审核 范学信 *范学信* 校对 沈舒 沈舒 设计 蒋卫真 *蒋卫真*

页 WQ12

类别	名称	编号	厚度	构造做法			附注
				外墙15E	外墙16E	外墙17E	
合成树脂幕墙外墙面	合成树脂金属幕墙 合成树脂实色幕墙 合成树脂石材幕墙  (轻骨料混凝土 空心砌块墙)	外墙15E 外墙16E 外墙17E  1.氟树脂 2.聚酯树脂 3.硅树脂	8	外墙15E	外墙16E	外墙17E	在立面图中绘出分格线。
				1.仿金属面层	实色面层	透明保护面层 花纹造型层	
合成树脂幕墙外墙面	合成树脂金属幕墙 合成树脂实色幕墙 合成树脂石材幕墙  (外保温系统 抹面层完成面)	外墙15F 外墙16F 外墙17F  1.氟树脂 2.聚酯树脂 3.硅树脂	3	外墙15F	外墙16F	外墙17F	
				1.仿金属面层	实色面层	透明保护面层 花纹造型层	
				2.实色着色填充中层共二遍			
				3.抛光腻子层			
				4.防水腻子层			
				5.找平腻子层、耐碱玻纤网、第二遍找平腻子层,共2厚			
				6.清理基层			
				7.满刮2厚面层耐水腻子找平			
				8.满刮3厚底基防裂腻子分遍找平			
				9.刷聚合物水泥浆一道			
				2.实色着色填充中层共二遍			
				3.抛光腻子层			
				4.防水腻子层			
				5.找平腻子层、耐碱玻纤网、第二遍找平腻子层,共2厚			
				6.清理基层			
				7.外保温系统抹面层完成面			

合成树脂幕墙外墙面

图集号 05J909

审核 范学信 范学信 校对 沈舒 沈舒 设计 蒋卫真 蒋卫真

页 WQ13

外墙饰面

外墙涂料外墙面

合成树脂幕墙外墙面

外墙饰面砖外墙面

石材与其他板材外墙面

外墙饰面

外墙涂料外墙面

合成树脂幕墙外墙面

外墙饰面砖外墙面

石材与其他板材外墙面

类别	名称	编号	厚度	构造做法	附注
外墙饰面 外墙涂料 合成树脂幕墙 外墙饰面砖 石材与其他板材	陶瓷饰面砖墙面 劈离砖墙面 彩色釉面砖墙面 (砖石墙)	外墙18A 外墙19A 外墙20A	27 ~29	1. 1:1水泥(或白水泥掺色)砂浆(细砂)勾缝 2. 贴8~10厚外墙饰面砖, 在砖粘贴面上随贴随涂刷一遍混凝土界面处理剂, 增强粘结力 3. 6厚1:2.5水泥砂浆(掺建筑胶) 4. 12厚1:3水泥砂浆打底扫毛或划出纹道	1. 墙砖规格、颜色、缝宽由设计人确定。 2. 在南方多雨潮湿地区应采用抗渗性强的找平材料及勾缝材料。
	陶瓷饰面砖墙面 劈离砖墙面 彩色釉面砖墙面 (大模混凝土墙)	外墙18B 外墙19B 外墙20B	13 ~15	1. 1:1水泥(或白水泥掺色)砂浆(细砂)勾缝 2. 贴8~10厚外墙饰面砖, 在砖粘贴面上涂抹5厚粘结剂 3. 聚合物砂浆修补平整	
	陶瓷饰面砖墙面 劈离砖墙面 彩色釉面砖墙面 (混凝土墙、 混凝土空心砌块墙)	外墙18C 外墙19C 外墙20C	20 ~22	1. 1:1水泥(或白水泥掺色)砂浆(细砂)勾缝 2. 贴8~10厚外墙饰面砖, 在砖粘贴面上随贴随涂刷一遍混凝土界面处理剂, 增强粘结力 3. 6厚1:2.5水泥砂浆(掺建筑胶) 4. 刷素水泥浆一道(内掺水重5%的建筑胶) 5. 5厚1:3水泥砂浆打底扫毛或划出纹道 6. 刷聚合物水泥浆一道	

注：构造节点图参见国标图集《外装修》06J505-1。

### 外墙饰面砖外墙面

图集号 05J909

审核 范学信 范学信 校对 沈舒 沈舒 设计 蒋卫真 蒋卫真 页 WQ14

类别	名称	编号	厚度	构造做法	附注
外墙饰面 外墙涂料外墙 合成树脂幕墙 外墙饰面砖 石材与其他板 材外墙	陶瓷饰面砖墙面 劈离砖墙面 彩色釉面砖墙面  (蒸压加气混凝土 砌块墙)	外墙18D 外墙19D 外墙20D	27 ~29	1. 1:1水泥(或白水泥掺色)砂浆(细砂)勾缝 2. 贴8~10厚外墙饰面砖, 在砖粘贴面上随贴随涂刷一遍混凝土 界面处理剂, 增强粘结力 3. 6厚1:2.5水泥砂浆(掺建筑胶) 4. 刷素水泥浆一道 5. 9厚1:3水泥砂浆中层刮平扫毛或划出纹道 6. 3厚外加剂专用砂浆底面刮糙; 或专用界面剂甩毛 7. 喷湿墙面	1. 墙砖规格、颜色、缝宽由设计 人确定。 2. 在南方多雨潮湿地区应采用抗 渗性强的找平材料及勾缝材料。
	陶瓷饰面砖墙面 劈离砖墙面 彩色釉面砖墙面  (轻骨料混凝土 空心砌块墙)	外墙18E 外墙19E 外墙20E	26 ~28	1. 1:1水泥(或白水泥掺色)砂浆(细砂)勾缝 2. 贴8~10厚外墙饰面砖(粘贴前先将墙砖用水浸湿) 3. 8厚1:2建筑胶水泥砂浆(或专用胶)粘结层 4. 刷素水泥浆一道(用专用胶粘贴时无此道工序) 5. 9厚1:3水泥砂浆打底压实抹平, 专用胶粘贴要求平整 6. 刷聚合物水泥浆一道	
	陶瓷饰面砖墙面 劈离砖墙面 彩色釉面砖墙面  (外保温系统 抹面层完成面)	外墙18F 外墙19F 外墙20F	17 ~19	1. 1:1水泥(或白水泥掺色)砂浆(细砂)勾缝 2. 贴8~10厚外墙饰面砖(粘贴前先将墙砖用水浸湿) 3. 8厚1:2建筑胶水泥砂浆(或专用胶)粘结层 4. 刷素水泥浆一道(用专用胶粘贴时无此道工序) 5. 外保温系统抹面层完成面	外墙外保温系统粘贴外墙砖时, 仅限于有钢筋网外保温系统, 由于国家对于外墙外保温系统 贴面砖尚无标准可循, 各地区 按当地规定执行以确保安全。

注: 构造节点图参见国标图集《外装修》06J505-1。

### 外墙饰面砖外墙

图集号

05J909

审核 范学信 范学信 校对 沈舒 沈舒 设计 蒋卫真 蒋卫真

页

WQ15



类别	名称	编号	厚度	构造做法	附注
外墙饰面 外墙涂料 合成树脂幕墙 外墙饰面砖 石材与其他板材	陶瓷锦砖墙面 玻璃马赛克墙面 (砖墙)	外墙21A 外墙22A	18	1. 白水泥擦缝或1:1彩色水泥细砂砂浆勾缝 2. 贴5厚陶瓷(玻璃)锦砖(粘贴锦砖前先用水浸湿) 3. 3厚建筑胶水泥砂浆(或专用胶)粘结层 4. 素水泥浆一道(用专用胶粘结时无此道工序) 5. 9厚1:3水泥砂浆打底压实抹平(用专用胶粘结时要求平整)	1. 墙砖规格、颜色、缝宽由设计人确定。 2. 在南方多雨潮湿地区应采用抗渗性强的找平材料及勾缝材料。
	陶瓷锦砖墙面 玻璃马赛克墙面 (大模混凝土墙)	外墙21B 外墙22B	9	1. 白水泥擦缝或1:1彩色水泥细砂砂浆勾缝 2. 贴5厚陶瓷(玻璃)锦砖(粘贴锦砖前先用水浸湿) 3. 3厚建筑胶水泥砂浆(或专用胶)粘结层 4. 素水泥浆一道甩毛(内掺建筑胶) 5. 聚合物砂浆修补平整	
	陶瓷锦砖墙面 玻璃马赛克墙面 (混凝土墙、 混凝土空心砌块墙)	外墙21C 外墙22C	18	1. 白水泥擦缝或1:1彩色水泥细砂砂浆勾缝 2. 贴5厚陶瓷(玻璃)锦砖(粘贴锦砖前先用水浸湿) 3. 3厚建筑胶水泥砂浆(或专用胶)粘结层 4. 素水泥浆一道(用专用胶粘结时无此道工序) 5. 9厚1:3水泥砂浆打底压实抹平(用专用胶粘结时要求平整) 6. 刷一道混凝土界面处理剂(随刷随抹底灰)	

注：构造节点图参见国标图集《外装修》06J505-1。

### 外墙饰面砖外墙面

图集号 05J909

审核 范学信 范学信 校对 沈舒 沈舒 设计 蒋卫真 蒋卫真

页 WQ16

类别	名称	编号	厚度	构造做法	附注
外墙饰面 外墙涂料 外墙饰面砖 外墙饰面砖 石材与其他板 材外墙	陶瓷锦砖墙面 玻璃马赛克墙面 (蒸压加气混凝土 砌块墙)	外墙21D 外墙22D	26	<ol style="list-style-type: none"> <li>1. 白水泥擦缝或1:1彩色水泥细砂砂浆勾缝</li> <li>2. 贴5厚陶瓷(玻璃)锦砖(粘贴锦砖前先用水浸湿)</li> <li>3. 3厚建筑胶水泥砂浆(或专用胶)粘结层</li> <li>4. 素水泥浆一道(用专用胶粘结时无此道工序)</li> <li>5. 6厚1:2.5水泥砂浆(掺建筑胶)</li> <li>6. 8厚1:3水泥砂浆中层刮平扫毛或划出纹道</li> <li>7. 3厚外加剂专用砂浆底面刮糙;或专用界面剂甩毛</li> <li>8. 喷湿墙面</li> </ol>	<ol style="list-style-type: none"> <li>1. 墙砖规格、颜色、缝宽由设计人确定。</li> <li>2. 在南方多雨潮湿地区应采用抗渗性强的找平材料及勾缝材料。</li> </ol>
	陶瓷锦砖墙面 玻璃马赛克墙面 (轻骨料混凝土 空心砌块墙)	外墙21E 外墙22E	18	<ol style="list-style-type: none"> <li>1. 白水泥擦缝或1:1彩色水泥细砂砂浆勾缝</li> <li>2. 贴5厚陶瓷(玻璃)锦砖(粘贴锦砖前先用水浸湿)</li> <li>3. 3厚建筑胶水泥砂浆(或专用胶)粘结层</li> <li>4. 刷素水泥浆一道(用专用胶粘贴时无此道工序)</li> <li>5. 9厚1:3水泥砂浆打底压实抹平扫毛或划出纹道</li> <li>6. 聚合物砂浆修补平整</li> </ol>	
	陶瓷锦砖墙面 玻璃马赛克墙面 (外保温系统 抹面层完成面)	外墙21F 外墙22F	9	<ol style="list-style-type: none"> <li>1. 白水泥擦缝或1:1彩色水泥细砂砂浆勾缝</li> <li>2. 贴5厚陶瓷(玻璃)锦砖(粘贴锦砖前先用水浸湿)</li> <li>3. 3厚建筑胶水泥砂浆(或专用胶)粘结层</li> <li>4. 刷素水泥浆一道(用专用胶粘贴时无此道工序)</li> <li>5. 外保温系统抹面层完成面</li> </ol>	外墙外保温系统粘贴外墙砖时,仅限于有钢筋网外保温系统,由于国家对于外墙外保温系统贴面砖尚无标准可循,各地区按当地规定执行以确保安全。

注:构造节点图参见国标图集《外装修》06J505-1。

### 外墙饰面砖外墙

图集号

05J909

审核 范学信

范学信

校对

沈舒

沈舒

设计 蒋卫真

蒋卫真

页

WQ17

类别	名称	编号	厚度	构造做法	附注
石材与其他板材外墙面	粘贴石材墙面 (砖石墙)	外墙23A 1. 石材板 2. 石材碎拼	31 ~37	1. 1:1水泥砂浆(细砂)勾缝 2. 贴10~16厚薄型石材, 石材背面涂5厚胶粘剂 3. 6厚1:2.5水泥砂浆结合层, 内掺水重5%的建筑胶, 表面扫毛或划出纹道 4. 刷聚合物水泥浆一道 5. 10厚1:3水泥砂浆打底扫毛或划出纹道	1. 石材规格、颜色由设计人定。 2. 仅用于局部镶贴: 如3m以下墙面或首层墙面勒脚部位。 3. 粘贴石材尺寸宜≤400x400。 4. 在南方多雨潮湿地区应采用具有抗渗性的找平材料和勾缝材料。 5. 粘贴工程所用粘结砂浆或高强度多用途胶粘剂及石材粘合专用粘结剂产品均应通过试验方可正式使用。
	粘贴石材墙面 (大模混凝土墙)	外墙23B 1. 石材板 2. 石材碎拼	26 ~32	1. 1:1水泥砂浆(细砂)勾缝 2. 贴10~16厚薄型石材, 石材背面涂5厚胶粘剂 3. 6厚1:2.5水泥砂浆结合层, 内掺水重5%的建筑胶 4. 刷聚合物水泥浆一道 5. 5厚1:3水泥砂浆打底扫毛或划出纹道 6. 聚合物砂浆修补平整	
	粘贴石材墙面 (混凝土墙、 混凝土空心砌块墙)	外墙23C 1. 石材板 2. 石材碎拼	26 ~32	1. 1:1水泥砂浆(细砂)勾缝 2. 贴10~16厚薄型石材, 石材背面涂5厚胶粘剂 3. 6厚1:2.5水泥砂浆结合层, 内掺水重5%的建筑胶 4. 刷聚合物水泥浆一道 5. 5厚1:3水泥砂浆打底扫毛或划出纹道 6. 刷混凝土界面处理剂一道	

注: 构造节点图参见国标图集《外装修》06J505-1。

### 石材与其他板材外墙面

图集号

05J909

审核 范学信

范学信

校对

沈舒

沈舒

设计 蒋卫真

蒋卫真

页

WQ18

类别	名称	编号	厚度	构造做法	附注
外墙饰面 外墙涂料 外墙饰面 合成树脂幕墙 合成树脂幕墙 外墙饰面 砖外墙 石材与其他板材 外墙饰面	粘贴石材墙面 (蒸压加气混凝土砌块墙)	外墙23D 1. 石材板 2. 石材碎拼	35 ~41	1. 1:1水泥砂浆(细砂)勾缝 2. 贴12~16厚薄型石材, 石材背面涂5厚胶粘剂 3. 6厚1:2.5水泥砂浆结合层, 内掺水重5%的建筑胶, 表面扫毛或划出纹道 4. 刷聚合物水泥浆一道 5. 9厚1:3水泥砂浆中层刮平扫毛或划出纹道 6. 3厚外加剂专用砂浆底面刮糙; 或专用界面剂甩毛 7. 喷湿墙面	1. 石材规格、颜色由设计人定。 2. 仅用于局部镶贴: 如3m以下墙面或首层墙面勒脚部位。 3. 粘贴石材尺寸宜 $\leq 400 \times 400$ 。 4. 在南方多雨潮湿地区应采用具有抗渗性的找平材料和勾缝材料。 5. 粘贴工程所用粘结砂浆或高强度多用途胶粘剂及石材粘合专用粘结剂产品均应通过试验方可正式使用。
	粘贴石材墙面 (轻骨料混凝土空心砌块墙)	外墙23E 1. 石材板 2. 石材碎拼	28 ~34	1. 1:1水泥砂浆(细砂)勾缝 2. 贴12~16厚薄型石材, 石材背面涂5厚胶粘剂 3. 6厚1:2.5水泥砂浆结合层, 内掺水重5%的建筑胶 4. 刷聚合物水泥浆一道 5. 5厚1:3水泥砂浆打底扫毛或划出纹道 6. 刷聚合物水泥浆一道	
	挂贴石材墙面 (有钢筋网) (各类墙)	外墙24	70 ~80	1. 稀水泥浆擦缝 2. 20~30厚石材板, 由板背面预留穿孔(或勾槽)穿18号铜丝(或 $\phi 4$ 不锈钢挂勾)与双向钢筋网固定, 石材板与砖墙之间的空隙层内用1:2.5水泥砂浆灌实 3. $\phi 6$ 双向钢筋网(中距按板材尺寸)与墙内预埋钢筋(伸出墙面50)电焊(或18号低碳镀锌钢丝绑扎) 4. (砖墙)墙内预埋 $\phi 8$ 钢筋, 伸出墙面50, 横向中距700或按板材尺寸, 竖向中距每10皮砖 (混凝土墙)墙内预埋 $\phi 8$ 钢筋, 伸出墙面50, 或预埋 $50 \times 50 \times 4$ 钢板, 双向中距700 (砌块类墙体应有构造柱及水平加强梁, 由结构专业设计)	1. 板材规格、缝宽、颜色由设计人确定。 2. 用于抗震设防裂度6度及6度以上地区时钢筋网与墙内预埋钢筋应采用焊接的锚固方式。 3. 在安装石板前应对石材的四周及背面进行防污处理。

注: 构造节点图参见国标图集《外装修》06J505-1。

### 石材与其他板材外墙饰面

图集号

05J909

审核 范学信 范学信 校对 沈舒 沈舒 设计 蒋卫真 蒋卫真

页

WQ19

类别	名称	编号	厚度	构造做法	附注
石材与其他板材外墙面	干挂天然石材墙面 (各类墙)	外墙25	135	<ol style="list-style-type: none"> <li>25厚石材板,上下边钻销孔,长方形板横排时钻2个孔,竖排时钻1个孔,孔径<math>\phi 5</math>,安装时孔内先填云石胶,再插入<math>\phi 4</math>不锈钢销钉,固定于4厚不锈钢板石板托件上,石板两侧开4宽80高凹槽,填胶后,用4厚50宽燕尾不锈钢板勾住石板(燕尾钢板各勾住一块石板),石板四周接缝宽6~8,用弹性密封膏封严钢板托和燕尾钢板,M5螺栓固定于竖向角钢龙骨上</li> <li>L50x50x5横向角钢龙骨(根据石板大小调整角钢尺寸)间距为石板高度+缝宽</li> <li>L60x60x6(或由设计人定)竖向角钢龙骨(根据石板大小调整角钢尺寸)间距为石板宽度+缝宽</li> <li>角钢龙骨焊于墙内预埋伸出的角钢头上或在墙内预埋钢板,然后用角钢焊连竖向角钢龙骨(砌块类墙体应有构造柱及水平加强梁,由结构专业设计)</li> </ol>	<ol style="list-style-type: none"> <li>竖向角钢龙骨可贴墙安装(或离墙10)。</li> <li>混凝土砌块墙预埋钢板时应用C20细石混凝土填实。</li> <li>有无保温隔热层由设计人定。</li> <li>除不锈钢材外,所有角钢、钢板均应热镀锌或刷防锈漆。</li> <li>连接板、钢板托应设椭圆形孔,便于调整。</li> <li>销钉、钢板托、角钢龙骨、连接件等视石板的规格大小,调整其截面尺寸,使石板安装后横平竖直。</li> <li>天然石板背面及四周刷防污剂。</li> </ol>
	干挂薄石材铝蜂窝复合板墙面 (各类墙)	外墙26	130~135	<ol style="list-style-type: none"> <li>20~25厚薄片花岗石(大理石)铝蜂窝复合板,用铝合金连接件挂在铝合金水平龙骨上</li> <li>U型铝合金水平龙骨,用铝合金连接件与角钢竖龙骨焊接,中距视复合板高度定(由生产厂配套供应)</li> <li>L60x6角钢竖龙骨,中距<math>\leq 800</math>,用L75x50x5角钢连接(中距<math>\leq 800</math>),与墙体预埋钢板焊牢,也可用M8膨胀螺栓将角钢连接件固定于墙体(砌块类墙体应有构造柱及水平加强梁,由结构专业设计)</li> </ol>	<ol style="list-style-type: none"> <li>复合板13~23 kg/m<sup>2</sup></li> <li>复合板也可打孔从外面与铝合金水平龙骨固定,孔处补平。</li> <li>复合板最大尺寸:1250x2450 常用尺寸:宽<math>\leq 1000</math> 高<math>\leq 1600</math></li> <li>板材色彩由设计人指定。</li> <li>角钢及龙骨断面仅供参考,具体工程需根据当地气候条件及结构型式复核计算确定。</li> <li>保温层厚度由设计人定。</li> </ol>

注:构造节点图参见国标图集《外装修》06J505-1。

<b>石材与其他板材外墙面</b>					图集号	05J909				
审核	范学信	范学信	校对	沈舒	沈舒	设计	蒋卫真	蒋卫真	页	WQ20

类别	名称	编号	厚度	构造做法	附注
石材与其他板材外墙面	干挂 铝塑复合板 墙面 夹芯复合金属板 墙面 蜂窝结构金属板 墙面 (各类墙)	外墙27 外墙28 外墙29	64 ~80	<ol style="list-style-type: none"> <li>4~25金属板材接缝处填充聚乙烯发泡条,外注密封胶闭缝</li> <li>金属板材用抽芯铆钉或自攻螺钉固定于铝方型材纵横方向龙骨上,板材带折边采用搭接式,带挂耳采用对接式</li> <li>60x60x4铝方型材龙骨,横向间距同金属板材宽度,纵向间距同金属板材长度,用螺栓与角钢连接,角钢用膨胀螺栓固定于墙体上(砌块类墙体应有构造柱及水平加强梁,由结构专业设计)</li> </ol>	<ol style="list-style-type: none"> <li>竖向角钢龙骨可贴墙安装(或离墙10)。</li> <li>板材及铝合金固定件等由专业厂家配套供应。</li> <li>板材色彩及材质效果由设计人指定。</li> <li>角钢及龙骨断面仅供参考,具体工程需根据当地气候条件及结构型式复核计算确定。</li> <li>有无保温隔热层由设计人定。</li> </ol>
	干挂 金属条形扣板 墙面 (各类墙)	外墙30	90	<ol style="list-style-type: none"> <li>金属条形扣板长度方向的一个延伸边用抽芯铆钉或螺栓固定在龙骨上,下一扣板的扣接延伸边卡入前一扣板的延伸边凹口内,再用螺钉固定该扣板的另一延伸边,按此顺序逐条安装</li> <li>60x60x4铝方型材龙骨,布置方向与条形扣板的长度方向相垂直,间距600,用螺栓与角钢连接,角钢用膨胀螺栓固定于墙体上(砌块类墙体应有构造柱及水平加强梁,由结构专业设计)</li> </ol>	<ol style="list-style-type: none"> <li>金属扣板包括铝合金板、不锈钢板、彩色涂层钢板,由设计人指定。</li> <li>金属扣板常用尺寸:长6000,宽120~200,厚度<math>\geq 1</math>。</li> <li>板材色彩及材质效果由设计人指定。</li> <li>角钢及龙骨断面仅供参考,具体工程需根据当地气候条件及结构型式复核计算确定。</li> <li>有无保温隔热层由设计人定。</li> </ol>

石材与其他板材外墙面

图集号

05J909

审核 范学信 范学信 校对 沈舒 沈舒 设计 蒋卫真 蒋卫真

页

WQ21

类别	名称	编号	厚度	构造做法	附注
石材与其他板材外墙面	干挂纤维水泥外墙板墙面 (各类墙)	外墙31	72 ~172	1. 弹性嵌缝膏嵌缝 2. 15厚纤维水泥板材长边自带卡槽卡扣固定于专用固定件上 固定件与纤维板材之间垫有橡胶垫块50X60X7 3. 专用固定件用自攻螺丝固定在竖向龙骨上, 保证每层板在每根龙骨上都有一个固定件 4. 轻钢竖龙骨 $\square 50(75、100、150) \times 50 \times 20 \times 2$ , 间距400~600, 板材短边拼缝处为双龙骨, 用膨胀螺栓牢固固定在墙体上(砌块类墙体应有构造柱及水平加强梁, 由结构专业设计)	1. 纤维水泥板常用尺寸: 3000(2700) $\times$ 455 $\times$ 15 2. 板材及铝合金固定件等由专业厂家配套供应。 3. 板材色彩及材质效果由设计人指定。 4. 板材只限于单一方向横向铺设, 板缝应纵横拉通。 5. 角钢及龙骨断面仅供参考, 具体工程需根据当地气候条件及结构型式复核计算确定。 6. 有无保温隔热层由设计人定。
	干挂陶瓷岗板墙面 (各类墙)	外墙32	65 ~68	1. 15(18)厚空心陶瓷岗板用专用紧固件隐蔽式或可见式紧固 2. 专用紧固件(横向安装轨、金属搭扣、夹具)与竖向主龙骨联结 3. 特制T型竖向主龙骨与预埋角钢用螺钉铆固, 间距同板宽 4. 角钢L50X50X6用膨胀螺栓或射钉固定于墙体上	1. 陶瓷岗板常用尺寸: 1200 $\times$ 300 $\times$ 18 500 $\times$ 250 $\times$ 15 600 $\times$ 280 $\times$ 15 600 $\times$ 600 $\times$ 15 600 $\times$ 900 $\times$ 15 2. 板材及紧固件等由专业厂家配套供应。 3. 板材色彩及材质效果由设计人指定。 4. 角钢及龙骨断面仅供参考, 具体工程需根据当地气候条件及结构型式复核计算确定。 5. 有无保温隔热层由设计人定。

石材与其他板材外墙面

图集号 05J909

审核 范学信 范学信 校对 沈舒 沈舒 设计 蒋卫真 蒋卫真

页 WQ22



类别	名称	编号	厚度	构造做法	附注
石材与其他板材外墙面	干挂空心陶土板墙面 (各类墙)	外墙33	93	1. 30厚空心陶土板上、下端专用挂件固定,板缝10,板后设特制导水槽,陶土板距角钢龙骨13 2. 板材上、下端专用挂件与角钢L40x40x4用螺钉固定,板材四角均有固定点 3. 角钢L40x40x4长50与方钢竖龙骨焊接,焊于方钢管两侧,竖向间距同板宽 4. 方钢竖龙骨□50x50x5横向间距同板长,用角钢及膨胀螺栓固定于墙体上	1. 空心陶土板常用尺寸: 长度400、450、500 宽度150~250,厚度30 2. 系统重量约≤55kg/m <sup>3</sup> 3. 板材及铝合金固定件等由专业厂家配套供应。 4. 板材颜色及材质由设计人指定。 5. 角钢及龙骨断面仅供参考,具体工程需根据当地气候条件及结构型式复核计算确定。 6. 有无保温隔热层由设计人定。
	干挂树脂板墙面 (各类墙)	外墙34	98~110	1. 8厚(或10厚)树脂板材用铆钉固定于铝合金龙骨上 2. 2.5~4厚50x30槽形铝合金水平龙骨,2.5~4厚60x40(或80x50)T型铝合金竖龙骨用角钢及膨胀螺栓固定于墙体上,铝合金龙骨间距600左右	1. 树脂板常用尺寸: 3650x1860x8(10) 3050x1530x8(10) 2550x1860x8(10) 2. 板材及龙骨由专业厂家配套供应。 3. 板材颜色及由设计人指定。 4. 角钢及龙骨断面仅供参考,具体工程需根据当地气候条件及结构型式复核计算确定。 5. 接缝用高低搭接或连接板。 6. 有无保温隔热层由设计人定。

注:构造节点图参见国标图集《外装修》06J505-1。

### 石材与其他板材外墙面

图集号 05J909

审核 范学信 范学信 校对 沈舒 沈舒 设计 蒋卫真 蒋卫真

页 WQ23



## 第三部分 室内装修工程

说明

# 室内装修工程说明

说明

做法选用表

做法选用表

水泥  
混凝土  
楼地面

水泥  
混凝土  
楼地面

室内  
装修

室内  
装修

水磨石  
楼地面

水磨石  
楼地面

地砖  
楼地面

地砖  
楼地面

## 1 编制依据

- 《计算机房用活动地板技术要求》GB10650-86
- 《整体浇筑防静电水磨石地坪技术规程》CECS90:97
- 《建筑内部装修设计防火规范》GB50222-95(2001年版)
- 《木结构设计规范》GB50005-2003
- 《洁净厂房设计规范》GB50073-2001
- 《民用建筑工程室内环境污染控制规范》GB50325-2001
- 《木结构工程施工质量验收规范》GB50206-2002
- 《工业建筑防腐蚀设计规范》GB50046-95
- 《建筑防腐蚀工程施工及验收规范》GB50212-2002
- 《建筑防腐蚀工程质量检验评定标准》GB50224-95
- 《室内装饰装修材料胶粘剂中有害物质限量》GB18583-2001
- 《建筑用轻钢龙骨》GB/T11981-2001

总说明中列出的有关规范、规程

## 2 内容

本部分内容包括楼地面、踢脚、内墙面与墙裙、顶棚与吊顶的工程做法。

墙体基底分类代号如下：

- A-各类砖墙。包括粘土砖墙（限制使用、大部分地区禁止使用）、非粘土砖墙、蒸压粉煤灰砖、蒸压灰砂砖、页岩砖等；
- B-大模混凝土墙；
- C-混凝土墙、小型混凝土空心砌块墙；
- D-蒸压加气混凝土砌块墙；
- E-陶粒混凝土砌块墙；
- F-加气混凝土条板墙；
- G-陶粒混凝土条板墙；
- H-增强水泥条板墙、增强石膏条板墙；
- J-龙骨封平板墙（纸面石膏板、蒸压硅钙板、纤维增强水泥板等）；
- K-内保温薄抹灰完成面（无纸石膏聚苯板复合墙、增强水泥聚苯保温板隔墙等）。

室内装修工程说明							图集号	05J909		
审核	顾伯岳	孙世岳	校对	陈梅	陈梅	设计	孙满予	孙世子	页	SN1

## 楼地面分项说明

### 1. 楼地面设计要点:

地面的基本构造层宜为地基、垫层和面层;

楼面的基本构造层宜为楼板和面层;

当基本构造层不能满足要求时,可增设结合层、隔离层、填充层、找平找坡层、附加垫层及防潮层等。

1.1 地基:地面地基的基土应均匀密实,压实系数不应小于0.9,其含水量应控制在规范许可范围。

碎石、卵石等夯入土中的地基加固处理方法适用于软弱土地基地区(如上海等),施工要求见《建筑地面工程施工质量验收规范》GB50209,灰土垫层施工方法见该规范第4.3.1条至4.3.4条。

1.2 垫层:本部分均采用C15混凝土 $\geq 60\text{mm}$ 厚。工程中如需改变厚度或需配筋,可在工程设计中注明。地面垫层的类型及最小厚度的要求根据《建筑地面设计规范》GB50037的规定确定。

有大面积密集堆料,有金属切削机床或其他设备布置,无轨运输车辆或其他大荷重作用的地面垫层应根据《建筑地面设计规范》GB50037的附录B、附录C确定垫层厚度及是否有配筋要求。

季节性冰冻地区的地面,在冻深范围内应设置防冻胀层,材料一般为中粗砂、砂卵石、炉渣或炉渣:素土:石灰=7:2:1的炉渣灰土层。防冻胀层的厚度见《建筑地面设计规范》GB50037有关规定。防冻胀层应注意排水。

垫层下设保温层:当建筑物周边无采暖通风管沟时,严寒地区底层地面,在外墙内侧按节能标准规定的范围内宜采取保温措施,其热阻值不应小于外墙的热阻值。

1.3 填充层:楼面的填充层主要作为敷设管线用,也兼有隔声保温之

用,本图集中其材料为1:6水泥焦渣或LC7.5轻骨料混凝土(干密度不大于 $14\text{kN/m}^3$ ),也可用水泥陶粒、水泥珍珠岩或细石混凝土。

1.4 隔离层:有水或非腐蚀性液体经常侵蚀的地段,宜采用整体面层。底层地面和现浇钢筋混凝土楼板,宜设置隔离层;装配式钢筋混凝土楼板,应设置隔离层。

1.5 找坡层:当有需要排除水或其他液体时的楼地面应设坡向地漏或地沟的坡度。地面可用基土找坡,坡度为1%~2%。

楼面找坡层用细石混凝土找坡,最薄处(如地漏四周)厚30mm。厚度 $\leq 30\text{mm}$ 者可用1:3水泥砂浆找坡。

1.6 防水层与防油层:防水层材料为1.5厚单组分聚氨酯防水涂料及聚合物水泥基防水涂料等涂刷型防水层或用其他防水卷材代替。防油层用2mm厚聚氨酯。防水层、防油层在墙、柱处翻起高度 $\geq 150\text{mm}$ 。

1.7 结合层:块材面层的结合层,本部分均采用1:3干硬性水泥砂浆,如有更高要求,也可采用聚合物水泥砂浆。

1.8 面层:采用低温热水辐射采暖的楼地面面层应设分格缝,其间距宜为3m。一般采用块材面层的楼地面面层可不设分格缝。细石混凝土面层的分格缝应与垫层的缩缝对齐。现制水磨石、水泥砂浆、聚合物水泥砂浆等面层的分格缝,除应与垫层的缩缝对齐外,应缩小间距,并在主梁两侧及四周设置分格缝。

有防静电要求的地面,应采用导静电面层材料,其表面电阻率、体积电阻率等主要技术指标应满足生产和使用要求,并应设置静电接地。

2. 建筑胶品种见工程设计,但需选用经检测、鉴定品质优良的产品。

3. 所注尺寸均以毫米为单位。

## 楼地面分项说明

图集号

05J909

审核

顾伯岳

红作岳

校对

陈梅

陈梅

设计 孙满予

孙满予

页

LD1

### 楼地面做法选用表

类别	名称	编号	编号(有防水层)	页次
水泥混凝土楼地面	水泥砂浆面层	地,楼1A~1C	地,楼2A~2C	LD4~5
	水泥豆石面层	地,楼3A~3C	—	LD6
	细石混凝土面层	地,楼4A~4C	地,楼5A~5C	LD7~8
	彩色混凝土面层	地,楼6A~6C	地,楼7A~7C	LD9~10
水磨石楼地面	现制水磨石面层	地,楼8A~8C	地,楼9A~9C	LD11~12
	预制水磨石面层	地,楼10A~10C	地,楼11A~11C	LD13~14
地砖楼地面	各类地砖面层	地,楼12A~12C	地,楼13A~13C	LD15~16
	陶瓷锦砖(马赛克)面层	地,楼14A~14C	地,楼15A~15C	LD17~18
橡塑合成材料楼地面	橡塑合成材料板面层	地,楼16A~16C	—	LD19
	彩色石英板面层			
	聚氯乙烯树脂板面层			
	橡胶板面层			
	环保亚麻面层			
	塑料板面层			
石材楼地面	石材面层(大理石、花岗石)	地,楼17A~17C	地,楼18A~18C	LD20~21
	碎拼石板面层	地,楼19A~19C	地,楼20A~20C	LD22~23
涂层楼地面	合成树脂类涂层面层	地,楼21A~21C	地,楼22A~22C	LD24~25
	无溶剂环氧涂料面层	地,楼23A~23C	地,楼24A~24C	LD26~27
	自流平环氧胶泥面层	地,楼25A~25C	地,楼26A~26C	LD28~29
	环氧砂浆面层	地,楼27A~27C	地,楼28A~28C	LD30~31
	聚酯砂浆面层	地,楼29A~29C	地,楼30A~30C	LD32~33

类别	名称	编号	编号(有防水层)	页次	
木质楼地面	硬木地板面层	地,楼31A~31C	—	LD34	
	强化复合木地板面层	地,楼32A~32C	—	LD35	
	强化复合木地板面层(有弹性垫)	地,楼33A~33C	—	LD36	
	强化复合双层木地板面层	地,楼34A~34C	—	LD37	
	软木复合弹性木地板面层	地,楼35A~35C	—	LD38	
	单层橡胶软木地板面层	地,楼36A~36C	—	LD39	
	双层橡胶软木地板面层	地,楼37A~37C	—	LD40	
	架空单层木地板面层	地,楼38A~38C	—	LD41	
	架空双层硬木地板面层	地,楼39A~39C	—	LD42	
	架空双层软木地板面层	地,楼40A~40C	—	LD43	
	架空竹木地板面层	地,楼41A~41C	—	LD44	
	地毯楼地面	单层地毯面层	地,楼42A~42C	—	LD45
		双层地毯面层(带衬垫)	地,楼43A~43C	—	LD46
耐磨楼地面	钢屑水泥耐磨面层	地,楼44A~44C	—	LD47	
	金属骨料耐磨面层	地,楼45A~45C	—	LD48	
耐腐蚀楼地面	耐酸聚酯砂浆面层	地,楼46A~46C	—	LD49	
	耐酸环氧砂浆面层	地,楼47A~47C	—	LD50	
	耐碱混凝土面层	地,楼48A~48C	—	LD51	

### 楼地面做法选用表

图集号 05J909

审核 顾伯岳 孙伟岳 校对 陈梅 陈梅 设计 孙满予 孙伟子 页 LD2

说明

做法选用表

水泥混凝土楼地面

室内装修

水磨石楼地面

地砖楼地面

说明

做法选用表

水泥混凝土楼地面

室内装修

水磨石楼地面

地砖楼地面

### 楼地面做法选用表

类别	名称	编号	编号(有防水层)	页次
耐腐蚀楼地面	耐酸瓷板面层 (沥青胶泥)	地,楼49A~49C	—	LD52
	耐酸瓷板面层 (呋喃胶泥)	地,楼50A~50C	—	LD53
	耐酸瓷砖面层 (呋喃胶泥)	地,楼51A~51C	—	LD54
	耐酸瓷砖面层 (水玻璃胶泥)	地,楼52A~52C	—	LD55
	环氧树脂玻璃钢面层	地,楼53A~53C	—	LD56
防静电楼地面	防静电楼地面说明及构造			LD57
	防静电水磨石(水泥)面层	地,楼54A~54C	地,楼55A~55C	LD58~59
	防静电塑料(橡胶板)面层	地,楼56A~56C	—	LD60
	防静电架空活动地板	地,楼57A~57C	地,楼58A~58C	LD61~62
	防静电环氧涂层面层	地,楼59A~59C	—	LD63
防油楼地面	防油细石混凝土面层 (无防油层)	地,楼60A~60C	—	LD64
	防油细石混凝土面层 (有防油层)	地,楼61A~61C	—	LD65
	聚合物水泥砂浆面层 (无防油层)	地,楼62A~62C	—	LD66
	聚合物水泥砂浆面层 (有防油层)	地,楼63A~63C	—	LD67
不发火楼地面	不发火水泥砂浆面层	地,楼64A~64C	地,楼65A~65C	LD68~69
	不发火细石混凝土面层	地,楼66A~66C	地,楼67A~67C	LD70~71
	不发火沥青砂浆面层	地,楼68A~68C	地,楼69A~69C	LD72~73
	不发火环氧砂浆面层	地,楼70A~70C	—	LD74
采暖楼地面	低温热水地板辐射采暖楼地面说明			LD75
	低温热水地板辐射采暖楼地面	地,楼71A~71C	地,楼72A~72C	LD76~78

类别	名称	编号	编号(有防水层)	页次
采暖楼地面	电热采暖地砖面层	地,楼73A~73C	—	LD79
	电热采暖木地板面层	地,楼74A~74C	—	LD80~81
室内运动场楼地面	室内运动场地橡胶复合面层	地,楼75A~75C	—	LD82
	室内运动场地橡胶面层	地,楼76A~76C	—	LD83
	室内运动场木地板面层	地,楼77A~77C	—	LD84~85
	室内运动场可拆卸木地板面层	地,楼78A~78C	—	LD86
其他类楼地面	网络地板楼地面说明			LD87
	网络地板面层	地,楼79A~79C	—	LD88
	重晶石砂浆面层	地,楼80A~80C	—	LD89
保温楼地面	细石混凝土面层保温楼地面	地,楼81A~81C	—	LD90
	地砖面层保温楼地面	地,楼82A~82C	—	LD91
附录	地面垫层留缝详图			LD92
	附录一 聚合物水泥砂浆施工配合比			LD93
	附录二 地面防冻胀有关要求			LD93

楼地面图中符号及索引方法:

D—地面总厚度    d—楼面垫层厚度  
L—楼面建筑构造总厚度(结构以上总厚度)

索引方法:    地3A    楼3A  
                    做法编号—|—垫层类别    做法编号—|—垫层类别

### 楼地面做法选用表

图集号 05J909

审核 顾伯岳 孙满予 校对 陈梅 陈怡 设计 孙满予 孙德子 页 LD3

类别

名称

编号

厚度及重量

简图

构造做法

地面

楼面

附注

水泥砂浆面层

(燃烧性能等级A)

地1A  
楼1A

D80  
L20  
0.4kN/m<sup>2</sup>

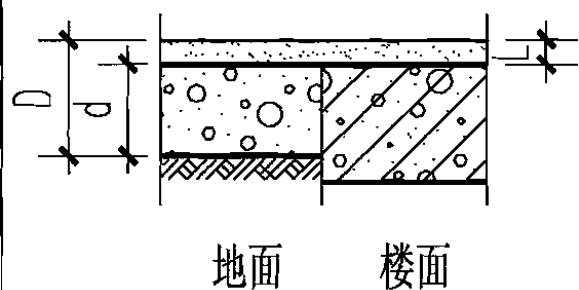

- 1. 20厚1:2.5水泥砂浆
- 2. 水泥浆一道(内掺建筑胶)
- 3. 60厚C15混凝土垫层
- 4. 素土夯实

3. 现浇钢筋混凝土楼板或预制楼板现浇叠合层

- 1. 地面混凝土垫层60厚仅限于无重载、无汽车行驶的地面。
- 2. 楼面建筑构造层厚度L也可替换为：L1=50  
L2=100

地1B  
楼1B

D230  
L80  
1.25kN/m<sup>2</sup>

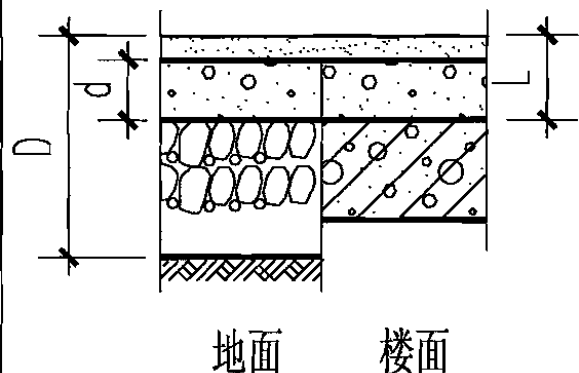

- 1. 20厚1:2.5水泥砂浆
- 2. 水泥浆一道(内掺建筑胶)
- 3. 60厚C15混凝土垫层
- 4. 150厚碎石夯入土中

3. 60厚LC7.5轻骨料混凝土  
4. 现浇钢筋混凝土楼板或预制楼板现浇叠合层

地1C  
楼1C

D230  
L80  
1.25kN/m<sup>2</sup>

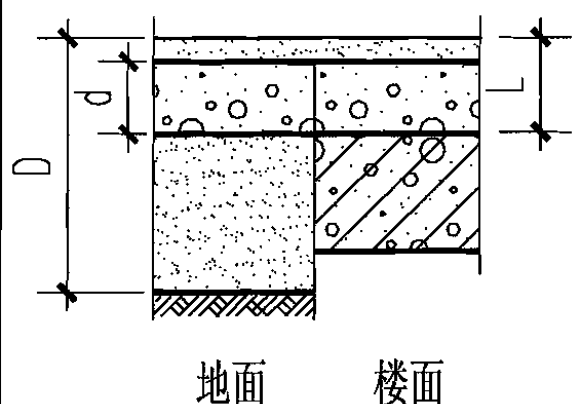

- 1. 20厚1:2.5水泥砂浆
- 2. 水泥浆一道(内掺建筑胶)
- 3. 60厚C15混凝土垫层
- 4. 150厚粒径5~32卵石(碎石)灌M2.5混合砂浆振捣密实或3:7灰土
- 5. 素土夯实

3. 60厚1:6水泥焦渣  
4. 现浇钢筋混凝土楼板或预制楼板现浇叠合层

D—地面总厚度      d—垫层、填充层厚度  
L—楼面建筑构造总厚度(结构层以上总厚度)

### 水泥混凝土楼面

图集号 05J909

审核 顾伯岳 赵世岳 校对 陈梅 陈梅 设计 孙满予 孙世予

页 LD4

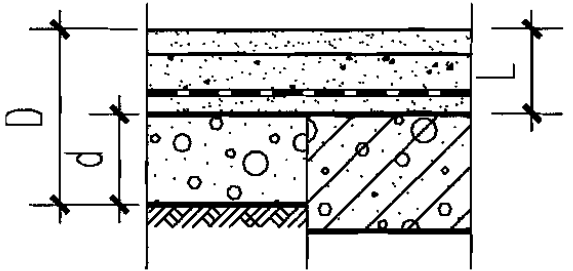
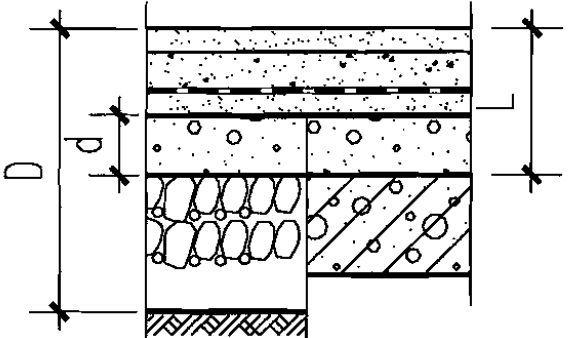
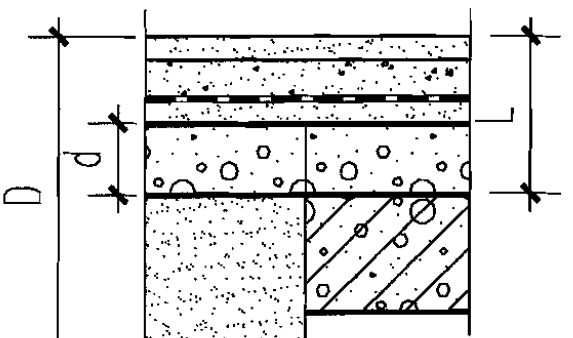
说明	类别	名称	编号	厚度及重量	简图	构造做法		附注	说明
						地面	楼面		
做法选用表	水泥混凝土楼面	水泥砂浆面层(有防水层)	地2A	D140		1. 15厚1:2.5水泥砂浆 2. 35厚C15细石混凝土 3. 1.5厚聚氨酯防水层或2厚聚合物水泥基防水涂料 4. 1:3水泥砂浆或最薄处30厚C20细石混凝土找坡层抹平 5. 水泥浆一道(内掺建筑胶)		1. 聚氨酯防水层表面宜撒粘适量细砂,以增加结合层与防水层的粘结力。 2. 防水层在墙柱交接处翻起高度不小于150。 3. 聚氨酯防水涂膜室内施工应使用单组分产品。	做法选用表
						楼2A	L80		
			地2B	D290					
						楼2B	L140		
			地2C	D290					
						楼2C	L140		

D—地面总厚度      d—垫层、填充层厚度  
L—楼面建筑构造总厚度(结构层以上总厚度)

### 水泥混凝土楼面

图集号 05J909

审核 顾伯岳 赵世岳 校对 陈梅 陈梅 设计 孙满予 孙世子

页 LD5



说明	类别	名称	编号	厚度及重量	简图	构造做法		附注	说明
						地面	楼面		
做法选用表	水泥混凝土楼面	水泥豆石面层 (燃烧性能等级A)	地3A	D90		1. 30厚C20水泥豆石 2. 水泥浆一道(内掺建筑胶)	3. 现浇钢筋混凝土楼板或预制楼板现浇叠合层	楼面建筑构造层厚度L也可替换为: L1=50 L2=100	做法选用表
			楼3A	L30 ≥3.50kN/m <sup>2</sup>		3. 60厚C15混凝土垫层 4. 素土夯实			
			地3B	D240		1. 30厚C20水泥豆石 2. 水泥浆一道(内掺建筑胶)	3. 60厚LC7.5轻骨料混凝土 4. 现浇钢筋混凝土楼板或预制楼板现浇叠合层		
楼3B	L90 ≥4.35kN/m <sup>2</sup>	3. 60厚C15混凝土垫层 4. 150厚碎石夯入土中							
室内装修	水磨石楼面	水磨石楼面	地3C	D240		1. 30厚C20水泥豆石 2. 水泥浆一道(内掺建筑胶)	3. 60厚1:6水泥焦渣 4. 现浇钢筋混凝土楼板或预制楼板现浇叠合层	水磨石楼面	
地砖楼面			楼3C	L90 ≥4.35kN/m <sup>2</sup>		3. 60厚C15混凝土垫层 4. 150厚粒径5~32卵石(碎石)灌M2.5混合砂浆振捣密实或3:7灰土 5. 素土夯实			地砖楼面

D—地面总厚度      d—垫层、填充层厚度  
L—楼面建筑构造总厚度(结构层以上总厚度)

### 水泥混凝土楼面

图集号 05J909

审核 顾伯岳 赵世岳 校对 陈梅 陈梅 设计 孙满予 孙满予

页 LD6



说明	类别	名称	编号	厚度及重量	简图	构造做法		附注	说明
						地面	楼面		
做法选用表	水泥混凝土楼面	细石混凝土面层 (燃烧性能等级A)	地4A	D100		1. 40厚C20细石混凝土,表面撒1:1水泥砂子随打随抹光 2. 水泥浆一道(内掺建筑胶)		建筑胶品种见工程设计,但需选用经检测、鉴定品质优良的产品。	做法选用表
楼4A			L40	1.0kN/m <sup>2</sup>		3. 60厚C15混凝土垫层 4. 素土夯实	3. 现浇钢筋混凝土楼板或预制楼板现浇叠合层		
地4B			D250		1. 40厚C20细石混凝土,表面撒1:1水泥砂子随打随抹光 2. 水泥浆一道(内掺建筑胶)				
楼4B			L100		1.85kN/m <sup>2</sup>	3. 60厚C15混凝土垫层 4. 150厚碎石夯入土中	3. 60厚LC7.5轻骨料混凝土 4. 现浇钢筋混凝土楼板或预制楼板现浇叠合层		
室内装修	水泥混凝土楼面	细石混凝土面层 (燃烧性能等级A)	地4C	D250		1. 40厚C20细石混凝土,表面撒1:1水泥砂子随打随抹光 2. 水泥浆一道(内掺建筑胶)		室内装修	
水磨石楼面			楼4C	L100		1.85kN/m <sup>2</sup>	3. 60厚C15混凝土垫层 4. 150厚粒径5~32卵石(碎石)灌M2.5混合砂浆振捣密实或3:7灰土 5. 素土夯实		3. 60厚1:6水泥焦渣 4. 现浇钢筋混凝土楼板或预制楼板现浇叠合层
地砖楼面									地砖楼面

D—地面总厚度      d—垫层、填充层厚度  
L—楼面建筑构造总厚度(结构层以上总厚度)

### 水泥混凝土楼面

图集号 05J909

审核 顾伯岳 孙满子 校对 陈梅 陈梅 设计 孙满子 孙满子

页 LD7

说明	类别	名称	编号	厚度及重量	简图	构造做法		附注	说明
						地面	楼面		
做法选用表	水泥混凝土楼面	细石混凝土面层(有防水层)	地5A	D130		1. 40厚C20细石混凝土,表面撒1:1水泥砂子随打随抹光 2. 1.5厚聚氨酯防水层或2厚聚合物水泥基防水涂料 3. 1:3水泥砂浆或最薄处30厚C20细石混凝土找坡层抹平 4. 水泥浆一道(内掺建筑胶)		1. 聚氨酯防水层表面宜撒粘适量细砂,以增加结合层与防水层的粘结力。 2. 防水层在墙柱交接处翻起高度不小于150。 3. 聚氨酯防水涂膜室内施工应使用单组分产品。	做法选用表
			楼5A	L70		5. 60厚C15混凝土垫层 6. 素土夯实	5. 现浇钢筋混凝土楼板或预制楼板现浇叠合层		
			地5B	D280		1. 40厚C20细石混凝土,表面撒1:1水泥砂子随打随抹光 2. 1.5厚聚氨酯防水层或2厚聚合物水泥基防水涂料 3. 1:3水泥砂浆或最薄处30厚C20细石混凝土找坡层抹平 4. 水泥浆一道(内掺建筑胶)			
楼5B	L130	5. 60厚C15混凝土垫层 6. 150厚碎石夯入土中	5. 现浇钢筋混凝土楼板或预制楼板现浇叠合层						
水泥混凝土楼面	水泥混凝土楼面	细石混凝土面层(有防水层)	地5C	D280		1. 40厚C20细石混凝土,表面撒1:1水泥砂子随打随抹光 2. 1.5厚聚氨酯防水层或2厚聚合物水泥基防水涂料 3. 1:3水泥砂浆或最薄处30厚C20细石混凝土找坡层抹平 4. 水泥浆一道(内掺建筑胶)		1. 聚氨酯防水层表面宜撒粘适量细砂,以增加结合层与防水层的粘结力。 2. 防水层在墙柱交接处翻起高度不小于150。 3. 聚氨酯防水涂膜室内施工应使用单组分产品。	水泥混凝土楼面
			楼5C	L130		5. 60厚C15混凝土垫层 6. 150厚粒径5~32卵石(碎石)灌M2.5混合砂浆振捣密实或3:7灰土 7. 素土夯实	4. 60厚1:6水泥焦渣 5. 现浇钢筋混凝土楼板或预制楼板现浇叠合层		
室内装修	室内装修	室内装修	地5C	D280		1. 40厚C20细石混凝土,表面撒1:1水泥砂子随打随抹光 2. 1.5厚聚氨酯防水层或2厚聚合物水泥基防水涂料 3. 1:3水泥砂浆或最薄处30厚C20细石混凝土找坡层抹平 4. 水泥浆一道(内掺建筑胶)		1. 聚氨酯防水层表面宜撒粘适量细砂,以增加结合层与防水层的粘结力。 2. 防水层在墙柱交接处翻起高度不小于150。 3. 聚氨酯防水涂膜室内施工应使用单组分产品。	室内装修
水磨石楼面	水磨石楼面	水磨石楼面	楼5C	L130		5. 60厚C15混凝土垫层 6. 150厚粒径5~32卵石(碎石)灌M2.5混合砂浆振捣密实或3:7灰土 7. 素土夯实	4. 60厚1:6水泥焦渣 5. 现浇钢筋混凝土楼板或预制楼板现浇叠合层		
地砖楼面	地砖楼面	地砖楼面	地5C	D280		1. 40厚C20细石混凝土,表面撒1:1水泥砂子随打随抹光 2. 1.5厚聚氨酯防水层或2厚聚合物水泥基防水涂料 3. 1:3水泥砂浆或最薄处30厚C20细石混凝土找坡层抹平 4. 水泥浆一道(内掺建筑胶)		1. 聚氨酯防水层表面宜撒粘适量细砂,以增加结合层与防水层的粘结力。 2. 防水层在墙柱交接处翻起高度不小于150。 3. 聚氨酯防水涂膜室内施工应使用单组分产品。	地砖楼面
地砖楼面	地砖楼面	地砖楼面	楼5C	L130		5. 60厚C15混凝土垫层 6. 150厚粒径5~32卵石(碎石)灌M2.5混合砂浆振捣密实或3:7灰土 7. 素土夯实	4. 60厚1:6水泥焦渣 5. 现浇钢筋混凝土楼板或预制楼板现浇叠合层		

D—地面总厚度      d—垫层、填充层厚度  
 L—楼面建筑构造总厚度(结构层以上总厚度)

### 水泥混凝土楼面

图集号 05J909

审核 顾伯岳 孙世岳 校对 陈梅 陈梅 设计 孙满予 孙世子

页 LD8

说明	类别	名称	编号	厚度及重量	简图	构造做法		附注	说明
						地面	楼面		
做法选用表	水泥混凝土楼面	彩色混凝土面层 (燃烧性能等级A)	地6A	D110		1. 50厚C25彩色混凝土面层, 内配 $\phi 4@200$ 双向钢筋 2. 水泥浆一道(内掺建筑胶)		1. 该面层适用于车道、站台、汽车停车库、装饰性楼地面及中庭道路等。 2. 该面层在浇筑混凝土过程中, 表面加入强化剂、着色剂、密实剂等并用专用设备打磨、压光、压纹使之形成高强、致密、美观的面层, 具体施工方法见厂家说明书。	做法选用表
			楼6A	L50		3. 60厚C15混凝土垫层 4. 素土夯实	3. 现浇钢筋混凝土楼板或预制楼板现浇叠合层		
			地6B	D260		1. 50厚C25彩色混凝土面层, 内配 $\phi 4@200$ 双向钢筋 2. 水泥浆一道(内掺建筑胶)			
楼6B	L110	3. 60厚C15混凝土垫层 4. 150厚碎石夯入土中	3. 60厚LC7.5轻骨料混凝土 4. 现浇钢筋混凝土楼板或预制楼板现浇叠合层						
室内装修	水泥混凝土楼面	彩色混凝土面层 (燃烧性能等级A)	地6C	D260		1. 50厚C25彩色混凝土面层, 内配 $\phi 4@200$ 双向钢筋 2. 水泥浆一道(内掺建筑胶)		室内装修	
水磨石楼地面			楼6C	L110		3. 60厚C15混凝土垫层 4. 150厚粒径5~32卵石(碎石)灌M2.5混合砂浆振捣密实或3:7灰土 5. 素土夯实	3. 60厚1:6水泥焦渣 4. 现浇钢筋混凝土楼板或预制楼板现浇叠合层		
地砖楼地面									地砖楼地面
D—地面总厚度      d—垫层、填充层厚度 L—楼面建筑构造总厚度(结构层以上总厚度)						<b>水泥混凝土楼地面</b>		图集号	05J909
						审核	顾伯岳	设计	孙满予
						校对	陈梅	设计	孙满予
							陈梅		孙满予
								页	LD9

说明	做法选用表	水泥混凝土楼面	室内装修	水磨石楼面	地砖楼面	类别	名称	编号	厚度及重量	简图	构造做法		附注	说明							
											地面	楼面									
						水泥混凝土楼面	彩色混凝土面层(有防水层)	地7A 楼7A	D140 L80 $\geq 2.25\text{kN/m}^2$		1. 50厚C25彩色混凝土面层, 内配 $\phi 4@200$ 双向钢筋 2. 1.5厚聚氨酯防水层或2厚聚合物水泥基防水涂料 3. 1:3水泥砂浆或最薄处30厚C20细石混凝土找坡层抹平 4. 水泥浆一道(内掺建筑胶)	5. 60厚C15混凝土垫层 6. 素土夯实	5. 现浇钢筋混凝土楼板或预制楼板现浇叠合层	1. 该面层适用于车道、站台、汽车停车库、装饰性楼地面及中庭道路等。 2. 该面层在浇筑混凝土过程中, 表面加入强化剂、着色剂、密实剂等并用专用设备打磨、压光、压纹使之形成高强、致密、美观的面层, 具体施工方法见厂家说明书。 3. 防水层在墙柱交接处翻起高度不小于150。	做法选用表						
						水泥混凝土楼面	彩色混凝土面层(有防水层)	地7B 楼7B	D290 L140 $\geq 3.10\text{kN/m}^2$		1. 50厚C25彩色混凝土面层, 内配 $\phi 4@200$ 双向钢筋 2. 1.5厚聚氨酯防水层或2厚聚合物水泥基防水涂料 3. 1:3水泥砂浆或最薄处30厚C20细石混凝土找坡层抹平 4. 水泥浆一道(内掺建筑胶)	5. 60厚C15混凝土垫层 6. 150厚碎石夯入土中	4. 60厚LC7.5轻骨料混凝土 5. 现浇钢筋混凝土楼板或预制楼板现浇叠合层								
						水泥混凝土楼面	彩色混凝土面层(有防水层)	地7C 楼7C	D290 L140 $\geq 3.10\text{kN/m}^2$		1. 50厚C25彩色混凝土面层, 内配 $\phi 4@200$ 双向钢筋 2. 1.5厚聚氨酯防水层或2厚聚合物水泥基防水涂料 3. 1:3水泥砂浆或最薄处30厚C20细石混凝土找坡层抹平 4. 水泥浆一道(内掺建筑胶)	5. 60厚C15混凝土垫层 6. 150厚粒径5~32卵石(碎石)灌M2.5混合砂浆振捣密实或3:7灰土 7. 素土夯实	4. 60厚1:6水泥焦渣 5. 现浇钢筋混凝土楼板或预制楼板现浇叠合层								

D—地面总厚度      d—垫层、填充层厚度  
L—楼面建筑构造总厚度(结构层以上总厚度)

### 水泥混凝土楼面

图集号 05J909

审核 顾伯岳 孙世岳 校对 陈梅 陈梅 设计 孙满予 孙世子

页 LD10

说明	类别	名称	编号	厚度及重量	简图	构造做法		附注	说明
						地面	楼面		
做法选用表	水磨石楼地面	现制水磨石面层 (燃烧性能等级A)	地8A	D90		1. 10厚1:2.5水泥彩色石子(中小八厘石子)地面, 表面磨光打蜡 2. 20厚1:3水泥砂浆结合层, 干后卧铜条分格(铜条打眼穿22号镀锌低碳钢丝卧牢, 每米4眼) 3. 水泥浆一道(内掺建筑胶)	4. 60厚C15混凝土垫层	1. 水磨石面层的分格要求及所用水泥石子颜色等见工程设计。 2. 现浇水磨石面层的分格条可用铜条或铝格条, 铝格条表面需经氧化或用涂料防腐处理。	做法选用表
			楼8A	L30		4. 现浇钢筋混凝土楼板或预制楼板现浇叠合层			
			1.普通 2.美术	0.65kN/m <sup>2</sup>	地面 楼面				
水泥混凝土楼地面	水磨石楼地面	现制水磨石面层 (燃烧性能等级A)	地8B	D240		1. 10厚1:2.5水泥彩色石子(中小八厘石子)地面, 表面磨光打蜡 2. 20厚1:3水泥砂浆结合层, 干后卧铜条分格(铜条打眼穿22号镀锌低碳钢丝卧牢, 每米4眼)	4. 现浇钢筋混凝土楼板或预制楼板现浇叠合层	做法选用表	
			楼8B	L90		3. 水泥浆一道(内掺建筑胶)	3. 60厚LC7.5轻骨料混凝土		
			1.普通 2.美术	1.50kN/m <sup>2</sup>	地面 楼面				
室内装修	水磨石楼地面	现制水磨石面层 (燃烧性能等级A)	地8C	D240		1. 10厚1:2.5水泥彩色石子(中小八厘石子)地面, 表面磨光打蜡 2. 20厚1:3水泥砂浆结合层, 干后卧铜条分格(铜条打眼穿22号镀锌低碳钢丝卧牢, 每米4眼)	4. 现浇钢筋混凝土楼板或预制楼板现浇叠合层	做法选用表	
			楼8C	L90		3. 水泥浆一道(内掺建筑胶)	3. 60厚1:6水泥焦渣		
			1.普通 2.美术	1.50kN/m <sup>2</sup>	地面 楼面				
地砖楼地面	水磨石楼地面	现制水磨石面层 (燃烧性能等级A)	地8C	D240		1. 10厚1:2.5水泥彩色石子(中小八厘石子)地面, 表面磨光打蜡 2. 20厚1:3水泥砂浆结合层, 干后卧铜条分格(铜条打眼穿22号镀锌低碳钢丝卧牢, 每米4眼)	4. 现浇钢筋混凝土楼板或预制楼板现浇叠合层	做法选用表	
			楼8C	L90		3. 水泥浆一道(内掺建筑胶)	3. 60厚1:6水泥焦渣		
			1.普通 2.美术	1.50kN/m <sup>2</sup>	地面 楼面				

D—地面总厚度      d—垫层、填充层厚度  
L—楼面建筑构造总厚度(结构层以上总厚度)

### 水磨石楼地面

图集号 05J909

审核 顾伯岳 孙德岳 校对 陈梅 陈梅 设计 孙满予 孙德子

页 LD11

说明	类别	名称	编号	厚度及重量	简图	构造做法		附注	说明
						地面	楼面		
做法选用表	水磨石楼面	现制水磨石面层(有防水层)	地9A	D120		1. 10厚1:2.5水泥彩色石子(中小八厘石子)地面, 表面磨光打蜡 2. 20厚1:3水泥砂浆结合层, 干后卧铜条分格(铜条打眼穿22号镀锌低碳钢丝卧牢, 每米4眼) 3. 1.5厚聚氨酯防水层或2厚聚合物水泥基防水涂料 4. 1:3水泥砂浆或最薄处30厚C20细石混凝土找坡层抹平 5. 水泥浆一道(内掺建筑胶)	6. 现浇钢筋混凝土楼板或预制楼板现浇叠合层	1. 聚氨酯防水层表面宜撒粘适量细砂, 以增加结合层与防水层的粘结力。 2. 防水层在墙柱交接处翻起高度不小于150。 3. 水磨石面层的分格要求及所用水泥石子颜色等见工程设计。 4. 现浇水磨石面层的分格条可用铜条或铝格条, 铝格条表面需经氧化或用涂料防腐处理。	做法选用表
			楼9A	L60		6. 60厚C15混凝土垫层	7. 素土夯实		
			1.普通 2.美术	$\geq 1.85\text{kN/m}^2$		地面	楼面		
水泥混凝土楼面	水磨石楼面	现制水磨石面层(有防水层)	地9B	D270		1. 10厚1:2.5水泥彩色石子(中小八厘石子)地面, 表面磨光打蜡 2. 20厚1:3水泥砂浆结合层, 干后卧铜条分格(铜条打眼穿22号镀锌低碳钢丝卧牢, 每米4眼) 3. 1.5厚聚氨酯防水层或2厚聚合物水泥基防水涂料 4. 1:3水泥砂浆或最薄处30厚C20细石混凝土找坡层抹平 5. 水泥浆一道(内掺建筑胶)	5. 60厚LC7.5轻骨料混凝土	1. 聚氨酯防水层表面宜撒粘适量细砂, 以增加结合层与防水层的粘结力。 2. 防水层在墙柱交接处翻起高度不小于150。 3. 水磨石面层的分格要求及所用水泥石子颜色等见工程设计。 4. 现浇水磨石面层的分格条可用铜条或铝格条, 铝格条表面需经氧化或用涂料防腐处理。	水泥混凝土楼面
			楼9B	L120		6. 60厚C15混凝土垫层	7. 150厚碎石夯入土中		
			1.普通 2.美术	$\geq 2.70\text{kN/m}^2$		地面	楼面		
室内装修	水磨石楼面	现制水磨石面层(有防水层)	地9C	D270		1. 10厚1:2.5水泥彩色石子(中小八厘石子)地面, 表面磨光打蜡 2. 20厚1:3水泥砂浆结合层, 干后卧铜条分格(铜条打眼穿22号镀锌低碳钢丝卧牢, 每米4眼) 3. 1.5厚聚氨酯防水层或2厚聚合物水泥基防水涂料 4. 1:3水泥砂浆或最薄处30厚C20细石混凝土找坡层抹平 5. 水泥浆一道(内掺建筑胶)	5. 60厚1:6水泥焦渣	1. 聚氨酯防水层表面宜撒粘适量细砂, 以增加结合层与防水层的粘结力。 2. 防水层在墙柱交接处翻起高度不小于150。 3. 水磨石面层的分格要求及所用水泥石子颜色等见工程设计。 4. 现浇水磨石面层的分格条可用铜条或铝格条, 铝格条表面需经氧化或用涂料防腐处理。	室内装修
			楼9C	L120		6. 60厚C15混凝土垫层	7. 150厚粒径5~32卵石(碎石)灌M2.5混合砂浆振捣密实或3:7灰土		
			1.普通 2.美术	$\geq 2.70\text{kN/m}^2$		地面	楼面		

D—地面总厚度      d—垫层、填充层厚度  
L—楼面建筑构造总厚度(结构层以上总厚度)

<b>水磨石楼面</b>						图集号	05J909
审核	顾伯岳	设计	孙满予	孙世子	页	LD12	



说明	类别	名称	编号	厚度及重量	简图	构造做法		附注	说明
						地面	楼面		
做法选用表	水磨石楼面	预制水磨石面层 (燃烧性能等级A)	地10A	D105		1. 25厚预制水磨石板, 稀水泥浆灌缝并打蜡出光 2. 20厚1:3干硬性水泥砂浆结合层, 表面撒水泥粉 3. 水泥浆一道(内掺建筑胶)		1. 水磨石板的花色规格见工程设计。 2. 稀水泥浆灌缝在铺板24h后进行。	做法选用表
			楼10A	L45		4. 60厚C15混凝土垫层 5. 素土夯实	4. 现浇钢筋混凝土楼板或预制楼板现浇叠合层		
			1.普通 2.美术	1.05kN/m <sup>2</sup>		地面 楼面			
水泥混凝土楼面	水磨石楼面	预制水磨石面层 (燃烧性能等级A)	地10B	D255		1. 25厚预制水磨石板, 稀水泥浆灌缝并打蜡出光 2. 20厚1:3干硬性水泥砂浆结合层, 表面撒水泥粉		1. 水磨石板的花色规格见工程设计。 2. 稀水泥浆灌缝在铺板24h后进行。	做法选用表
			楼10B	L105		3. 水泥浆一道(内掺建筑胶) 4. 60厚C15混凝土垫层 5. 150厚碎石夯入土中	3. 60厚LC7.5轻骨料混凝土 4. 现浇钢筋混凝土楼板或预制楼板现浇叠合层		
			1.普通 2.美术	1.90kN/m <sup>2</sup>		地面 楼面			
室内装修	水磨石楼面	预制水磨石面层 (燃烧性能等级A)	地10C	D255		1. 25厚预制水磨石板, 稀水泥浆灌缝并打蜡出光 2. 20厚1:3干硬性水泥砂浆结合层, 表面撒水泥粉		1. 水磨石板的花色规格见工程设计。 2. 稀水泥浆灌缝在铺板24h后进行。	做法选用表
			楼10C	L105		3. 水泥浆一道(内掺建筑胶) 4. 60厚C15混凝土垫层 5. 150厚粒径5~32卵石(碎石)灌M2.5混合砂浆振捣密实或3:7灰土 6. 素土夯实	3. 60厚1:6水泥焦渣 4. 现浇钢筋混凝土楼板或预制楼板现浇叠合层		
			1.普通 2.美术	1.90kN/m <sup>2</sup>		地面 楼面			

D—地面总厚度      d—垫层、填充层厚度  
L—楼面建筑构造总厚度(结构层以上总厚度)

**水磨石楼面**

图集号 05J909

审核 顾伯岳 孙伯岳 校对 陈梅 陈梅 设计 孙满予 孙满予 页 LD13

说明	做法选用表	水磨石楼地面	室内装修	水磨石楼地面	地砖楼地面	说明	做法选用表	水磨石楼地面	室内装修	水磨石楼地面	地砖楼地面	说明	做法选用表	水磨石楼地面	室内装修	水磨石楼地面	地砖楼地面	构造做法		附注
																		地面	楼面	
水磨石楼地面	预制水磨石面层(有防水层)	地11A	D135		$\geq 2.25\text{kN/m}^2$	1. 25厚预制水磨石板, 稀水泥浆灌缝并打蜡出光 2. 20厚1:3干硬性水泥砂浆结合层, 表面撒水泥粉 3. 1.5厚聚氨酯防水层或2厚聚合物水泥基防水涂料 4. 1:3水泥砂浆或最薄处30厚C20细石混凝土找坡层抹平 5. 水泥浆一道(内掺建筑胶)	6. 60厚C15混凝土垫层 7. 素土夯实	6. 现浇钢筋混凝土楼板或预制楼板现浇叠合层	1. 聚氨酯防水层表面宜撒粘适量细砂, 以增加结合层与防水层的粘结力。 2. 防水层在墙柱交接处翻起高度不小于150。 3. 水磨石板的花色规格见工程设计。 4. 稀水泥浆灌缝在铺板24h后进行。											
		楼11A	L75							1. 25厚预制水磨石板, 稀水泥浆灌缝并打蜡出光 2. 20厚1:3干硬性水泥砂浆结合层, 表面撒水泥粉 3. 1.5厚聚氨酯防水层或2厚聚合物水泥基防水涂料 4. 1:3水泥砂浆或最薄处30厚C20细石混凝土找坡层抹平	5. 水泥浆一道(内掺建筑胶) 6. 60厚C15混凝土垫层 7. 150厚碎石夯入土中	5. 60厚LC7.5轻骨料混凝土 6. 现浇钢筋混凝土楼板或预制楼板现浇叠合层								
		1.普通 2.美术											5. 水泥浆一道(内掺建筑胶) 6. 60厚C15混凝土垫层 7. 150厚碎石夯入土中	5. 60厚LC7.5轻骨料混凝土 6. 现浇钢筋混凝土楼板或预制楼板现浇叠合层						
地11B	D285		$\geq 3.10\text{kN/m}^2$	1. 25厚预制水磨石板, 稀水泥浆灌缝并打蜡出光 2. 20厚1:3干硬性水泥砂浆结合层, 表面撒水泥粉 3. 1.5厚聚氨酯防水层或2厚聚合物水泥基防水涂料 4. 1:3水泥砂浆或最薄处30厚C20细石混凝土找坡层抹平	5. 水泥浆一道(内掺建筑胶) 6. 60厚C15混凝土垫层 7. 150厚碎石夯入土中	5. 60厚LC7.5轻骨料混凝土 6. 现浇钢筋混凝土楼板或预制楼板现浇叠合层														
楼11B	L135						1. 25厚预制水磨石板, 稀水泥浆灌缝并打蜡出光 2. 20厚1:3干硬性水泥砂浆结合层, 表面撒水泥粉 3. 1.5厚聚氨酯防水层或2厚聚合物水泥基防水涂料 4. 1:3水泥砂浆或最薄处30厚C20细石混凝土找坡层抹平	5. 水泥浆一道(内掺建筑胶) 6. 60厚C15混凝土垫层 7. 150厚碎石夯入土中	5. 60厚LC7.5轻骨料混凝土 6. 现浇钢筋混凝土楼板或预制楼板现浇叠合层											
1.普通 2.美术										5. 水泥浆一道(内掺建筑胶) 6. 60厚C15混凝土垫层 7. 150厚碎石夯入土中	5. 60厚LC7.5轻骨料混凝土 6. 现浇钢筋混凝土楼板或预制楼板现浇叠合层									
地11C	D285		$\geq 3.10\text{kN/m}^2$	1. 25厚预制水磨石板, 稀水泥浆灌缝并打蜡出光 2. 20厚1:3干硬性水泥砂浆结合层, 表面撒水泥粉 3. 1.5厚聚氨酯防水层或2厚聚合物水泥基防水涂料 4. 1:3水泥砂浆或最薄处30厚C20细石混凝土找坡层抹平	5. 水泥浆一道(内掺建筑胶) 6. 60厚C15混凝土垫层 7. 150厚粒径5~32卵石(碎石)灌M2.5混合砂浆振捣密实或3:7灰土 8. 素土夯实	5. 60厚1:6水泥焦渣 6. 现浇钢筋混凝土楼板或预制楼板现浇叠合层														
楼11C	L135						1. 25厚预制水磨石板, 稀水泥浆灌缝并打蜡出光 2. 20厚1:3干硬性水泥砂浆结合层, 表面撒水泥粉 3. 1.5厚聚氨酯防水层或2厚聚合物水泥基防水涂料 4. 1:3水泥砂浆或最薄处30厚C20细石混凝土找坡层抹平	5. 水泥浆一道(内掺建筑胶) 6. 60厚C15混凝土垫层 7. 150厚粒径5~32卵石(碎石)灌M2.5混合砂浆振捣密实或3:7灰土 8. 素土夯实	5. 60厚1:6水泥焦渣 6. 现浇钢筋混凝土楼板或预制楼板现浇叠合层											
1.普通 2.美术										5. 水泥浆一道(内掺建筑胶) 6. 60厚C15混凝土垫层 7. 150厚粒径5~32卵石(碎石)灌M2.5混合砂浆振捣密实或3:7灰土 8. 素土夯实	5. 60厚1:6水泥焦渣 6. 现浇钢筋混凝土楼板或预制楼板现浇叠合层									
D—地面总厚度      d—垫层、填充层厚度 L—楼面建筑构造总厚度(结构层以上总厚度)		<b>水磨石楼地面</b>			图集号	05J909														
审核	顾伯岳	设计	孙满予	校对	陈梅	页	LD14													



说明	做法选用表	水泥混凝土楼面	室内装修	水磨石楼面	地砖楼面	说明	做法选用表	水泥混凝土楼面	室内装修	水磨石楼面	地砖楼面	说明	做法选用表	水泥混凝土楼面	室内装修	水磨石楼面	地砖楼面	构造做法		附注		
																		地面	楼面			
说明	做法选用表	水泥混凝土楼面	室内装修	水磨石楼面	地砖楼面	说明	做法选用表	水泥混凝土楼面	室内装修	水磨石楼面	地砖楼面	说明	做法选用表	水泥混凝土楼面	室内装修	水磨石楼面	地砖楼面	构造做法		附注		
																		地面			楼面	
																		地面			楼面	
说明	做法选用表	水泥混凝土楼面	室内装修	水磨石楼面	地砖楼面	说明	做法选用表	水泥混凝土楼面	室内装修	水磨石楼面	地砖楼面	说明	做法选用表	水泥混凝土楼面	室内装修	水磨石楼面	地砖楼面	构造做法		附注		
																		地面			楼面	
																		地面			楼面	
说明	做法选用表	水泥混凝土楼面	室内装修	水磨石楼面	地砖楼面	说明	做法选用表	水泥混凝土楼面	室内装修	水磨石楼面	地砖楼面	说明	做法选用表	水泥混凝土楼面	室内装修	水磨石楼面	地砖楼面	构造做法		附注		
																		地面			楼面	
																		地面			楼面	

D—地面总厚度      d—垫层、填充层厚度  
L—楼面建筑构造总厚度(结构层以上总厚度)

### 地砖楼面

图集号 05J909

审核 顾伯岳 孙世岳 校对 陈梅 陈梅 设计 孙满予 孙世子

页 LD15

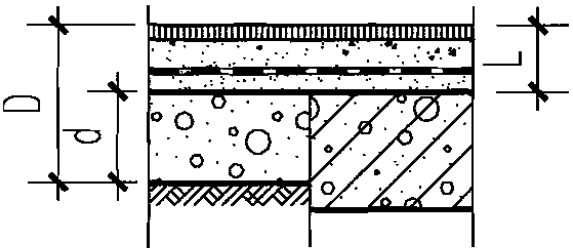
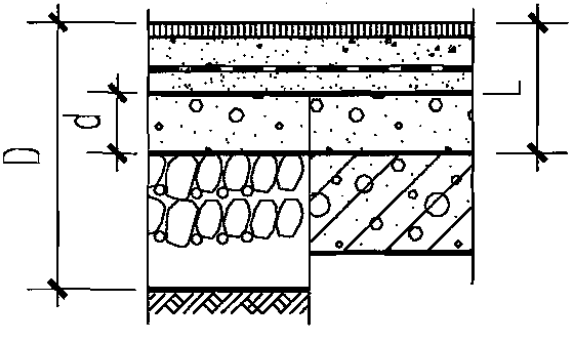
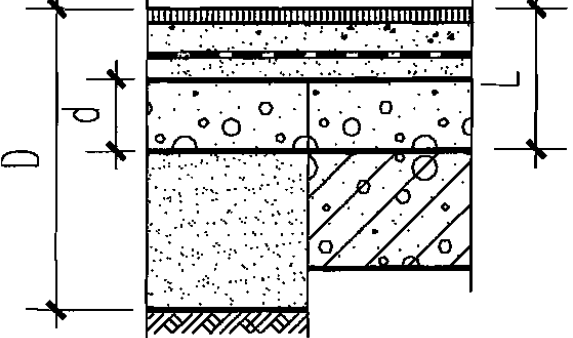
类别	名称	编号	厚度及重量	简图	构造做法		附注	
					地面	楼面		
地砖楼地面	地面 楼面 (有防水层)	地13A 楼13A	D120、D125 L60、L65 $\geq 1.8\text{kN/m}^2$ $\geq 2.0\text{kN/m}^2$		1. 8~10(10~15)厚地砖, 干水泥擦缝 2. 20厚1:3干硬性水泥砂浆结合层, 表面撒水泥粉 3. 1.5厚聚氨酯防水层或2厚聚合物水泥基防水涂料 4. 1:3水泥砂浆或最薄处30厚C20细石混凝土找坡层抹平 5. 水泥浆一道(内掺建筑胶)	6. 60厚C15混凝土垫层 7. 素土夯实	6. 现浇钢筋混凝土楼板或预制楼板现浇叠合层	1. 聚氨酯防水层表面宜撒粘适量细砂, 以增加结合层与防水层的粘结力。 2. 防水层在墙柱交接处翻起高度不小于150。 3. 地砖的品种规格及颜色见工程设计。 4. 地砖要求宽缝时用1:1水泥砂浆勾平缝。
		地13B 楼13B	D270、D275 L120、L125 $\geq 2.65\text{kN/m}^2$ $\geq 2.85\text{kN/m}^2$		1. 8~10(10~15)厚地砖, 干水泥擦缝 2. 20厚1:3干硬性水泥砂浆结合层, 表面撒水泥粉 3. 1.5厚聚氨酯防水层或2厚聚合物水泥基防水涂料 4. 1:3水泥砂浆或最薄处30厚C20细石混凝土找坡层抹平 5. 水泥浆一道(内掺建筑胶)	6. 60厚C15混凝土垫层 7. 150厚碎石夯入土中	5. 60厚LC7.5轻骨料混凝土 6. 现浇钢筋混凝土楼板或预制楼板现浇叠合层	
		地13C 楼13C	D270、D275 L120、L125 $\geq 2.65\text{kN/m}^2$ $\geq 2.85\text{kN/m}^2$		1. 8~10(10~15)厚地砖, 干水泥擦缝 2. 20厚1:3干硬性水泥砂浆结合层, 表面撒水泥粉 3. 1.5厚聚氨酯防水层或2厚聚合物水泥基防水涂料 4. 1:3水泥砂浆或最薄处30厚C20细石混凝土找坡层抹平 5. 水泥浆一道(内掺建筑胶)	6. 60厚C15混凝土垫层 7. 150厚粒径5~32卵石(碎石)灌M2.5混合砂浆振捣密实或3:7灰土 8. 素土夯实	5. 60厚1:6水泥焦渣 6. 现浇钢筋混凝土楼板或预制楼板现浇叠合层	

D—地面总厚度      d—垫层、填充层厚度  
L—楼面建筑构造总厚度(结构层以上总厚度)

### 地砖楼地面

图集号 05J909

审核 顾伯岳 孙世岳 校对 陈梅 陈梅 设计 孙满予 孙世岳

页 LD16

说明	类别	名称	编号	厚度及重量	简图	构造做法		附注	说明
						地面	楼面		
做法选用表	地砖楼地面	陶瓷锦砖(马赛克)面层	地14A	D95		1. 5厚陶瓷锦砖(马赛克), 干水泥擦缝 2. 30厚1:3干硬性水泥砂浆结合层, 表面撒水泥粉 3. 水泥浆一道(内掺建筑胶)		陶瓷锦砖的品种规格及颜色见工程设计。	做法选用表
楼14A			L35	4. 60厚C15混凝土垫层 5. 素土夯实		4. 现浇钢筋混凝土楼板或预制楼板现浇叠合层			
0.50kN/m <sup>2</sup>									
水泥混凝土楼地面	室内装修	陶瓷锦砖(马赛克)面层	地14B	D245		1. 5厚陶瓷锦砖(马赛克), 干水泥擦缝 2. 30厚1:3干硬性水泥砂浆结合层, 表面撒水泥粉 3. 水泥浆一道(内掺建筑胶)			水泥混凝土楼地面
楼14B			L95	4. 60厚C15混凝土垫层 5. 150厚碎石夯入土中		3. 60厚LC7.5轻骨料混凝土 4. 现浇钢筋混凝土楼板或预制楼板现浇叠合层			
1.35kN/m <sup>2</sup>									
水磨石楼地面	地砖楼地面	(燃烧性能等级A)	地14C	D245		1. 5厚陶瓷锦砖(马赛克), 干水泥擦缝 2. 30厚1:3干硬性水泥砂浆结合层, 表面撒水泥粉 3. 水泥浆一道(内掺建筑胶)			室内装修
楼14C			L95	4. 60厚C15混凝土垫层 5. 150厚粒径5~32卵石(碎石)灌M2.5混合砂浆振捣密实或3:7灰土 6. 素土夯实		3. 60厚1:6水泥焦渣 4. 现浇钢筋混凝土楼板或预制楼板现浇叠合层			
1.35kN/m <sup>2</sup>									

D—地面总厚度      d—垫层、填充层厚度  
L—楼面建筑构造总厚度(结构层以上总厚度)

### 地砖楼地面

图集号 05J909

审核 顾伯岳 孙世岳 校对 陈梅 陈梅 设计 孙满予 孙世子

页 LD17

说明	做法选用表	水泥混凝土楼面	室内装修	水磨石楼面	地砖楼面	类别	名称	编号	厚度及重量	简图	构造做法		附注	说明			
											地面	楼面					
地砖楼面	陶瓷锦砖(马赛克)面层(有防水层)	地15A 楼15A	D125 L65 $\geq 1.70\text{kN/m}^2$		1. 5厚陶瓷锦砖(马赛克), 干水泥擦缝	2. 30厚1:3干硬性水泥砂浆结合层, 表面撒水泥粉	3. 1.5厚聚氨酯防水层或2厚聚合物水泥基防水涂料	4. 1:3水泥砂浆或最薄处30厚C20细石混凝土找坡层抹平	5. 水泥浆一道(内掺建筑胶)	6. 60厚C15混凝土垫层	7. 素土夯实	6. 现浇钢筋混凝土楼板或预制楼板现浇叠合层	1. 陶瓷锦砖(马赛克)面层适用于卫生间、游泳池、浴室等有防滑要求的场所。 2. 陶瓷锦砖的品种、规格及颜色见工程设计。 3. 聚氨酯防水层表面宜撒粘适量细砂, 以增加结合层与防水层的粘结力。 4. 防水层在墙柱交接处翻起高度不小于150。				
					地15B 楼15B	D275 L125 $\geq 2.55\text{kN/m}^2$		1. 5厚陶瓷锦砖(马赛克), 干水泥擦缝	2. 30厚1:3干硬性水泥砂浆结合层, 表面撒水泥粉	3. 1.5厚聚氨酯防水层或2厚聚合物水泥基防水涂料	4. 1:3水泥砂浆或最薄处30厚C20细石混凝土找坡层抹平	5. 水泥浆一道(内掺建筑胶)		6. 60厚C15混凝土垫层	7. 150厚碎石夯入土中	5. 60厚LC7.5轻骨料混凝土	6. 现浇钢筋混凝土楼板或预制楼板现浇叠合层
					地15C 楼15C	D275 L125 $\geq 2.55\text{kN/m}^2$		1. 5厚陶瓷锦砖(马赛克), 干水泥擦缝	2. 30厚1:3干硬性水泥砂浆结合层, 表面撒水泥粉	3. 1.5厚聚氨酯防水层或2厚聚合物水泥基防水涂料	4. 1:3水泥砂浆或最薄处30厚C20细石混凝土找坡层抹平	5. 水泥浆一道(内掺建筑胶)		6. 60厚C15混凝土垫层	7. 150厚粒径5~32卵石(碎石)灌M2.5混合砂浆振捣密实或3:7灰土	8. 素土夯实	5. 60厚1:6水泥焦渣
D—地面总厚度      d—垫层、填充层厚度 L—楼面建筑构造总厚度(结构层以上总厚度)												<b>地砖楼面</b>		图集号	05J909		
												审核	顾伯岳	设计	孙满予	页	LD18

类别	名称	编号	厚度及重量	简图	构造做法		附注
					地面	楼面	
橡塑合成材料楼地面	橡塑合成材料板面层 (燃烧性能等级B1)	地16A	D85		1. 1.5~3厚橡塑合成材料板, 用专用胶粘剂粘贴 2. 20厚1:2.5水泥砂浆, 压实抹光 3. 水泥浆一道(内掺建筑胶)		1. 橡塑合成材料地板适用于住宅、办公室、商场、学校、健身房、实验室及轻工厂房等场所。 2. 橡塑合成材料板的品种、规格及颜色见工程设计。 3. 橡塑合成材料板的品种有: 彩色石英板、橡胶板、聚氯乙烯树脂板、环保亚麻地板、塑料板等。
		楼16A	L25		4. 60厚C15混凝土垫层 5. 素土夯实	4. 现浇钢筋混凝土楼板或预制楼板现浇叠合层	
		地16B	D235		1. 1.5~3厚橡塑合成材料板, 用专用胶粘剂粘贴 2. 20厚1:2.5水泥砂浆, 压实抹光		
		楼16B	L85		3. 水泥浆一道(内掺建筑胶) 4. 60厚C15混凝土垫层 5. 150厚碎石夯入土中	3. 60厚LC7.5轻骨料混凝土 4. 现浇钢筋混凝土楼板或预制楼板现浇叠合层	
		地16C	D235		1. 1.5~3厚橡塑合成材料板, 用专用胶粘剂粘贴 2. 20厚1:2.5水泥砂浆, 压实抹光		
		楼16C	L85		3. 水泥浆一道(内掺建筑胶) 4. 60厚C15混凝土垫层 5. 150厚粒径5~32卵石(碎石)灌M2.5混合砂浆振捣密实或3:7灰土 6. 素土夯实	3. 60厚1:6水泥焦渣 4. 现浇钢筋混凝土楼板或预制楼板现浇叠合层	

D—地面总厚度      d—垫层、填充层厚度  
L—楼面建筑构造总厚度(结构层以上总厚度)

### 橡塑合成材料楼地面

图集号 05J909

审核 顾伯岳 王作岳 校对 陈梅 陈梅 设计 孙满予 孙满予

页 LD19

类别	名称	编号	厚度及重量	简图	构造做法		附注	
					地面	楼面		
石材楼地面	石材面层 (燃烧性能等级A)	地17A	D110		1. 20厚磨光石材板, 水泥浆擦缝 2. 30厚1:3干硬性水泥砂浆结合层, 表面撒水泥粉 3. 水泥浆一道(内掺建筑胶)	4. 60厚C15混凝土垫层	4. 现浇钢筋混凝土楼板或预制楼板现浇叠合层	1. 石材表面加工的品种有: 镜面、光面、粗磨面、麻面、条纹面等规格, 颜色及分缝拼法见工程设计。 2. 石材铺装前宜刷防污剂, 防污剂的施工见生产厂家提供的说明书。 3. 石材的放射性核素限量应符合现行国家标准的规定。 4. 石材品种包括大理石、花岗石、石英石等, 花岗石、石英石耐磨性好。
		楼17A	L50		1.20kN/m <sup>2</sup>	4. 60厚C15混凝土垫层 5. 素土夯实		
		地17B	D260		1. 20厚磨光石材板, 水泥浆擦缝 2. 30厚1:3干硬性水泥砂浆结合层, 表面撒水泥粉	3. 水泥浆一道(内掺建筑胶)	3. 60厚LC7.5轻骨料混凝土	
楼17B	L100	2.0kN/m <sup>2</sup>	4. 60厚C15混凝土垫层 5. 150厚碎石夯入土中		4. 现浇钢筋混凝土楼板或预制楼板现浇叠合层			
室内装修	石材楼地面	地17C	D260		1. 20厚磨光石材板, 水泥浆擦缝 2. 30厚1:3干硬性水泥砂浆结合层, 表面撒水泥粉	3. 水泥浆一道(内掺建筑胶)	3. 60厚1:6水泥焦渣	
		楼17C	L100		2.0kN/m <sup>2</sup>	4. 60厚C15混凝土垫层 5. 150厚粒径5~32卵石(碎石)灌M2.5混合砂浆振捣密实或3:7灰土 6. 素土夯实	4. 现浇钢筋混凝土楼板或预制楼板现浇叠合层	

D—地面总厚度      d—垫层、填充层厚度  
L—楼面建筑构造总厚度(结构层以上总厚度)

<b>石材楼地面</b>						图集号	05J909
审核	顾伯岳	张世岳	校对	陈梅	陈梅	设计	孙满子 孙世子
						页	LD20

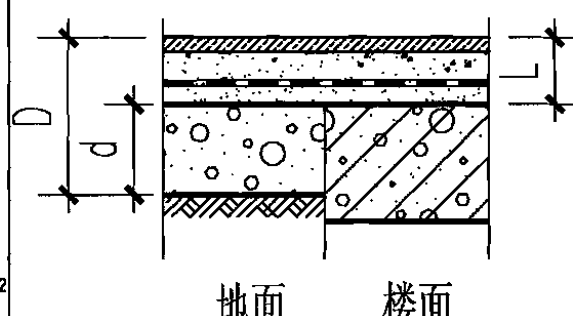
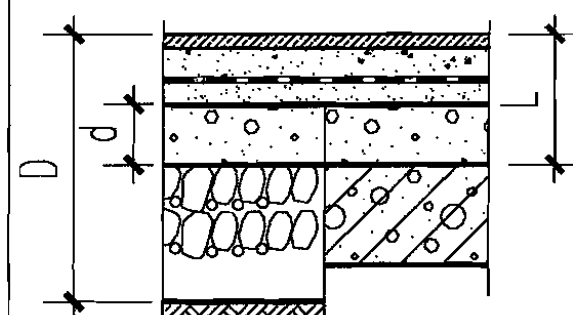
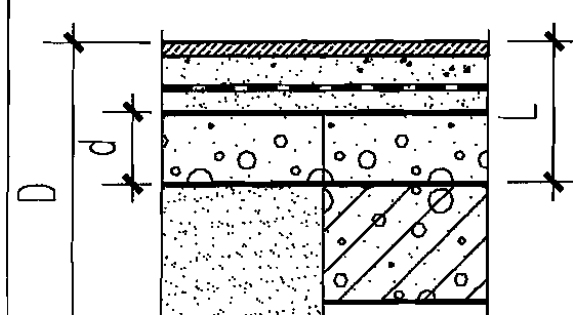

类别	名称	编号	厚度及重量	简图	构造做法		附注	
					地面	楼面		
石材楼地面	石材面层(有防水层)	地18A 楼18A	D140 L80 $\geq 2.20\text{kN/m}^2$		1. 20厚磨光石材板, 水泥浆擦缝 2. 30厚1:3干硬性水泥砂浆结合层, 表面撒水泥粉 3. 1.5厚聚氨酯防水层或2厚聚合物水泥基防水涂料 4. 1:3水泥砂浆或最薄处30厚C20细石混凝土找坡层抹平 5. 水泥浆一道(内掺建筑胶)	6. 60厚C15混凝土垫层 7. 素土夯实	6. 现浇钢筋混凝土楼板或预制楼板现浇叠合层	1. 聚氨酯防水层表面宜撒粘适量细砂, 以增加结合层与防水层的粘结力。 2. 防水层在墙柱交接处翻起高度不小于150。 3. 石材表面加工的品种有: 镜面、光面、粗磨面、麻面、条纹面等规格, 颜色及分缝拼法见工程设计。 4. 石材铺装前宜刷防污剂, 防污剂的施工见生产厂家提供的说明书。 5. 石材的放射性核素限量应符合现行国家标准的规定。 6. 石材品种包括大理石、花岗石等。
		地18B 楼18B	D290 L140 $\geq 3.0\text{kN/m}^2$		1. 20厚磨光石材板, 水泥浆擦缝 2. 30厚1:3干硬性水泥砂浆结合层, 表面撒水泥粉 3. 1.5厚聚氨酯防水层或2厚聚合物水泥基防水涂料 4. 1:3水泥砂浆或最薄处30厚C20细石混凝土找坡层抹平 5. 水泥浆一道(内掺建筑胶)	6. 60厚C15混凝土垫层 7. 150厚碎石夯入土中	5. 60厚LC7.5轻骨料混凝土 6. 现浇钢筋混凝土楼板或预制楼板现浇叠合层	
		地18C 楼18C	D290 L140 $\geq 3.0\text{kN/m}^2$		1. 20厚磨光石材板, 水泥浆擦缝 2. 30厚1:3干硬性水泥砂浆结合层, 表面撒水泥粉 3. 1.5厚聚氨酯防水层或2厚聚合物水泥基防水涂料 4. 1:3水泥砂浆或最薄处30厚C20细石混凝土找坡层抹平 5. 水泥浆一道(内掺建筑胶)	6. 60厚C15混凝土垫层 7. 150厚粒径5~32卵石(碎石)灌M2.5混合砂浆振捣密实或3:7灰土 8. 素土夯实	5. 60厚1:6水泥焦渣 6. 现浇钢筋混凝土楼板或预制楼板现浇叠合层	

D—地面总厚度      d—垫层、填充层厚度  
L—楼面建筑构造总厚度(结构层以上总厚度)

### 石材楼地面

图集号 05J909

审核 顾伯岳 孙世岳 校对 陈梅 陈梅 设计 孙满子 孙世子

页 LD21

橡塑材料楼地面  
石材楼地面  
涂层楼地面  
室内装修  
木质楼地面  
地毯楼地面

橡塑材料楼地面  
石材楼地面  
涂层楼地面  
室内装修  
木质楼地面  
地毯楼地面

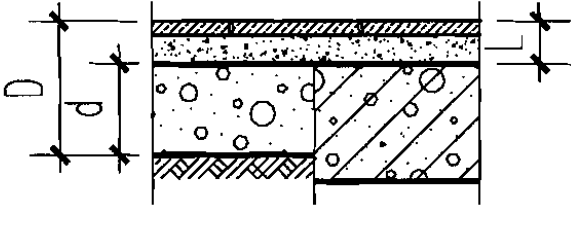
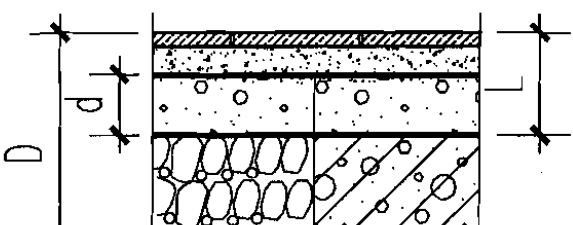
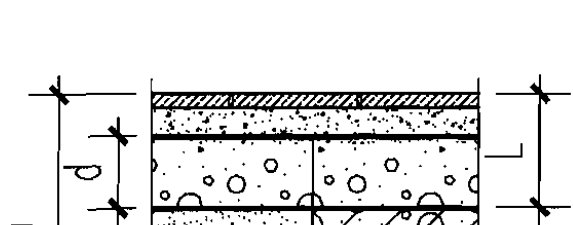
类别	名称	编号	厚度及重量	简图	构造做法		附注
					地面	楼面	
石材楼地面	碎拼石板面层 (燃烧性能等级A)	地19A 楼19A	D110 L50 1.20kN/m <sup>2</sup>		1. 20厚碎拼石板, 水泥砂浆勾缝, 较大缝隙用1:2.5水泥石子填缝, 表面磨光 2. 30厚1:3干硬性水泥砂浆结合层, 表面撒水泥粉 3. 水泥浆一道(内掺建筑胶)	4. 60厚C15混凝土垫层 5. 素土夯实	碎拼石板地面适用于中庭、花房、敞廊等地面。
		地19B 楼19B	D260 L110 2.0kN/m <sup>2</sup>		1. 20厚碎拼石板, 水泥砂浆勾缝, 较大缝隙用1:2.5水泥石子填缝, 表面磨光 2. 30厚1:3干硬性水泥砂浆结合层, 表面撒水泥粉 3. 水泥浆一道(内掺建筑胶)	4. 60厚C15混凝土垫层 5. 150厚碎石夯入土中	
		地19C 楼19C	D260 L110 2.0kN/m <sup>2</sup>		1. 20厚碎拼石板, 水泥砂浆勾缝, 较大缝隙用1:2.5水泥石子填缝, 表面磨光 2. 30厚1:3干硬性水泥砂浆结合层, 表面撒水泥粉 3. 水泥浆一道(内掺建筑胶)	4. 60厚C15混凝土垫层 5. 150厚粒径5~32卵石(碎石)灌M2.5混合砂浆振捣密实或3:7灰土 6. 素土夯实	

D—地面总厚度      d—垫层、填充层厚度  
L—楼面建筑构造总厚度(结构层以上总厚度)

**石材楼地面**

图集号 05J909

审核 顾伯岳 孙世岳 校对 陈梅 陈梅 设计 孙满予 孙世子 页 LD22



类别	名称	编号	厚度及重量	简图	构造做法		附注
					地面	楼面	
石材楼地面	碎拼石板面层 (有防水层)	地20A	D140		1. 20厚碎拼石板, 水泥砂浆勾缝, 较大缝隙用1:2.5水泥石子填缝, 表面磨光	1. 聚氨酯防水层表面宜撒粘适量细砂, 以增加结合层与防水层的粘结力。 2. 防水层在墙柱交接处翻起高度不小于150。 3. 碎拼石板地面适用于中庭、花房、敞廊等地面。	
		楼20A	L80		2. 30厚1:3干硬性水泥砂浆结合层, 表面撒水泥粉		
			$\geq 2.20\text{kN/m}^2$		3. 1.5厚聚氨酯防水层或2厚聚合物水泥基防水涂料 4. 1:3水泥砂浆或最薄处30厚C20细石混凝土找坡层抹平 5. 水泥浆一道(内掺建筑胶)		6. 60厚C15混凝土垫层 7. 素土夯实
石材楼地面	碎拼石板面层 (有防水层)	地20B	D290		1. 20厚碎拼石板, 水泥砂浆勾缝, 较大缝隙用1:2.5水泥石子填缝, 表面磨光	1. 聚氨酯防水层表面宜撒粘适量细砂, 以增加结合层与防水层的粘结力。 2. 防水层在墙柱交接处翻起高度不小于150。 3. 碎拼石板地面适用于中庭、花房、敞廊等地面。	
		楼20B	L140		2. 30厚1:3干硬性水泥砂浆结合层, 表面撒水泥粉		
			$\geq 3.0\text{kN/m}^2$		3. 1.5厚聚氨酯防水层或2厚聚合物水泥基防水涂料 4. 1:3水泥砂浆或最薄处30厚C20细石混凝土找坡层抹平 5. 水泥浆一道(内掺建筑胶)		5. 60厚LC7.5轻骨料混凝土 6. 现浇钢筋混凝土楼板或预制楼板现浇叠合层
石材楼地面	碎拼石板面层 (有防水层)	地20C	D290		1. 20厚碎拼石板, 水泥砂浆勾缝, 较大缝隙用1:2.5水泥石子填缝, 表面磨光	1. 聚氨酯防水层表面宜撒粘适量细砂, 以增加结合层与防水层的粘结力。 2. 防水层在墙柱交接处翻起高度不小于150。 3. 碎拼石板地面适用于中庭、花房、敞廊等地面。	
		楼20C	L140		2. 30厚1:3干硬性水泥砂浆结合层, 表面撒水泥粉		
			$\geq 3.0\text{kN/m}^2$		3. 1.5厚聚氨酯防水层或2厚聚合物水泥基防水涂料 4. 1:3水泥砂浆或最薄处30厚C20细石混凝土找坡层抹平 5. 水泥浆一道(内掺建筑胶)		6. 60厚C15混凝土垫层 7. 150厚粒径5~32卵石(碎石)灌M2.5混合砂浆振捣密实或3:7灰土 8. 素土夯实

D—地面总厚度      d—垫层、填充层厚度  
L—楼面建筑构造总厚度(结构层以上总厚度)

### 石材楼地面

图集号 05J909

审核 顾伯岳 孙世岳 校对 陈梅 陈梅 设计 孙满予 孙世子

页 LD23

类别	名称	编号	厚度及重量	简图	构造做法		附注
					地面	楼面	
涂层楼地面	合成树脂类涂层面层 (燃烧性能等级B2)	地21A 楼21A	D100 L40 1.1kN/m <sup>2</sup>		1. 合成树脂类涂层, 选项见本页附注a、b、c, 涂层做法见第五部分 2. 40厚C20混凝土, 随打随抹光 3. 水泥浆一道(内掺建筑胶)	4. 60厚C15混凝土垫层 5. 素土夯实	1. 涂料品种选用见工程设计。此类面层适用于有一定清洁要求的场所。 a. 聚氨酯彩色面层1.2厚; b. 丙烯酸涂料面层200μm; c. 环氧涂料面层200μm。 2. 混凝土面层需经打磨、刮腻子等工序后再涂涂料。
		地21B 楼21B	D250 L100 1.90kN/m <sup>2</sup>		1. 合成树脂类涂层, 选项见本页附注a、b、c, 涂层做法见第五部分 2. 40厚C20混凝土, 随打随抹光 3. 水泥浆一道(内掺建筑胶)	3. 60厚LC7.5轻骨料混凝土 4. 现浇钢筋混凝土楼板或预制楼板现浇叠合层 5. 150厚碎石夯入土中	
		地21C 楼21C	D250 L100 1.90kN/m <sup>2</sup>		1. 合成树脂类涂层, 选项见本页附注a、b、c, 涂层做法见第五部分 2. 40厚C20混凝土, 随打随抹光 3. 水泥浆一道(内掺建筑胶)	3. 60厚1:6水泥焦渣 4. 现浇钢筋混凝土楼板或预制楼板现浇叠合层 5. 150厚粒径5~32卵石(碎石)灌M2.5混合砂浆振捣密实或3:7灰土 6. 素土夯实	

D—地面总厚度      d—垫层、填充层厚度  
L—楼面建筑构造总厚度(结构层以上总厚度)

### 涂层楼地面

图集号 05J909

审核 顾伯岳 孙世岳 校对 陈梅 陈梅 设计 孙满子 孙世子

页 LD24

类别	名称	编号	厚度及重量	简图	构造做法		附注
					地面	楼面	
涂层楼地面	合成树脂类涂层面层(有防水层)	地22A	D120		1. 合成树脂类涂层, 选项见本页附注a、b、c, 涂层做法见第五部分	6. 60厚C15混凝土垫层	1. 涂料品种选用见工程设计 此类面层适用于有一定清洁要求的场所。 a. 聚氨酯彩色面层1.2厚; b. 丙烯酸涂料面层200 $\mu\text{m}$ ; c. 环氧涂料面层200 $\mu\text{m}$ 。 2. 混凝土面层须经打磨、刮腻子等工序后再涂涂料。 3. 聚氨酯防水层表面宜撒粘适量细砂, 以增加结合层与防水层的粘结力。 4. 防水层在墙柱交接处翻起高度不小于150。
		楼22A	L60		2. 40厚C20混凝土, 随打随抹光		
			$\geq 2.45\text{kN/m}^2$		3. 1.5厚聚氨酯防水层或2厚聚合物水泥基防水涂料	7. 素土夯实	
涂层楼地面	合成树脂类涂层面层(有防水层)	地22B	D270		1. 合成树脂类涂层, 选项见本页附注a、b、c, 涂层做法见第五部分	5. 60厚LC7.5轻骨料混凝土	
		楼22B	L120		2. 40厚C20混凝土, 随打随抹光		
			$\geq 2.70\text{kN/m}^2$		3. 1.5厚聚氨酯防水层或2厚聚合物水泥基防水涂料	7. 150厚碎石夯入土中	
涂层楼地面	合成树脂类涂层面层(有防水层)	地22C	D270		1. 合成树脂类涂层, 选项见本页附注a、b、c, 涂层做法见第五部分	5. 60厚1:6水泥焦渣	
		楼22C	L120		2. 40厚C20混凝土, 随打随抹光		
			$\geq 2.70\text{kN/m}^2$		3. 1.5厚聚氨酯防水层或2厚聚合物水泥基防水涂料	7. 150厚粒径5~32卵石(碎石)灌M2.5混合砂浆振捣密实或3:7灰土	
					4. 最薄处20厚1:3水泥砂浆或C20细石混凝土找坡层抹平		
					5. 水泥浆一道(内掺建筑胶)		
					6. 60厚C15混凝土垫层		
					7. 素土夯实		

D—地面总厚度      d—垫层、填充层厚度  
L—楼面建筑构造总厚度(结构层以上总厚度)

### 涂层楼地面

图集号 05J909

审核 顾伯岳 孙世岳 校对 陈梅 陈梅 设计 孙满予 孙世子

页 LD25

类别	名称	编号	厚度及重量	简图	构造做法		附注	
					地面	楼面		
涂层楼地面	无溶剂环氧涂料面层 (燃烧性能等级B2)	地23A 楼23A	D100 L40 1.05kN/m <sup>2</sup>		1. 1~1.5厚无溶剂环氧面涂 2. 0.5~1厚无溶剂环氧腻子, 强度达标后表面进行修补打磨 3. 无溶剂环氧底料一道 4. 40厚C25细石混凝土, 随打随抹光 5. 水泥浆一道(内掺建筑胶)	6. 60厚C15混凝土垫层 7. 素土夯实	6. 现浇钢筋混凝土楼板或预制楼板现浇叠合层	无溶剂环氧涂料楼地面适用于食品加工、洁净厂房及轻型荷载生产区、实验室、医院等。
		地23B 楼23B	D250 L100 1.90kN/m <sup>2</sup>		1. 1~1.5厚无溶剂环氧面涂 2. 0.5~1厚无溶剂环氧腻子, 强度达标后表面进行修补打磨 3. 无溶剂环氧底料一道 4. 40厚C25细石混凝土, 随打随抹光 5. 水泥浆一道(内掺建筑胶)	6. 60厚C15混凝土垫层 7. 150厚碎石夯入土中	6. 60厚LC7.5轻骨料混凝土 7. 现浇钢筋混凝土楼板或预制楼板现浇叠合层	
		地23C 楼23C	D250 L100 1.90kN/m <sup>2</sup>		1. 1~1.5厚无溶剂环氧面涂 2. 0.5~1厚无溶剂环氧腻子, 强度达标后表面进行修补打磨 3. 无溶剂环氧底料一道 4. 40厚C25细石混凝土, 随打随抹光 5. 水泥浆一道(内掺建筑胶)	6. 60厚C15混凝土垫层 7. 150厚粒径5~32卵石(碎石)灌M2.5混合砂浆振捣密实或3:7灰土 8. 素土夯实	6. 60厚1:6水泥焦渣 7. 现浇钢筋混凝土楼板或预制楼板现浇叠合层	
D—地面总厚度      d—垫层、填充层厚度 L—楼面建筑构造总厚度(结构层以上总厚度)					<b>涂层楼地面</b>		图集号 05J909	
					审核 顾伯岳 孙世岳	校对 陈梅 陈梅	设计 孙满予 孙世子	页 LD26

类别	名称	编号	厚度及重量	简图	构造做法		附注	
					地面	楼面		
涂层楼地面	无溶剂环氧涂料面层(有防水层)	地24A	D130		1. 1~1.5厚无溶剂环氧面涂 2. 0.5~1厚无溶剂环氧腻子, 强度达标后表面进行修补打磨 3. 无溶剂环氧底料一道 4. 40厚C25细石混凝土, 随打随抹光 5. 1.5厚聚氨酯防水层或2厚聚合物水泥基防水涂料 6. 1:3水泥砂浆或最薄处30厚C20细石混凝土找坡层抹平 7. 60厚C15混凝土垫层 8. 素土夯实		1. 无溶剂环氧涂料楼地面适用于食品加工、洁净厂房及轻型荷载生产区、实验室、医院等。 2. 聚氨酯防水层表面宜撒粘适量细砂, 以增加结合层与防水层的粘结力。 3. 防水层在墙柱交接处翻起高度不小于150。	
		楼24A	L70		$\geq 1.85\text{kN/m}^2$	7. 现浇钢筋混凝土楼板或预制楼板现浇叠合层		
		地24B	D280			1. 1~1.5厚无溶剂环氧面涂 2. 0.5~1厚无溶剂环氧腻子, 强度达标后表面进行修补打磨 3. 无溶剂环氧底料一道 4. 40厚C25细石混凝土, 随打随抹光 5. 1.5厚聚氨酯防水层或2厚聚合物水泥基防水涂料 6. 1:3水泥砂浆或最薄处30厚C20细石混凝土找坡层抹平 7. 水泥浆一道(内掺建筑胶) 8. 60厚C15混凝土垫层 9. 150厚碎石夯入土中		
楼24B	L130	$\geq 2.70\text{kN/m}^2$	7. 60厚LC7.5轻骨料混凝土 8. 现浇钢筋混凝土楼板或预制楼板现浇叠合层					
木质楼地面		地24C	D280		1. 1~1.5厚无溶剂环氧面涂 2. 0.5~1厚无溶剂环氧腻子, 强度达标后表面进行修补打磨 3. 无溶剂环氧底料一道 4. 40厚C25细石混凝土, 随打随抹光 5. 1.5厚聚氨酯防水层或2厚聚合物水泥基防水涂料 6. 1:3水泥砂浆或最薄处30厚C20细石混凝土找坡层抹平 7. 水泥浆一道(内掺建筑胶) 8. 60厚C15混凝土垫层 9. 150厚粒径5~32卵石(碎石)灌M2.5混合砂浆振捣密实或3:7灰土 10. 素土夯实			
		楼24C	L130		$\geq 2.70\text{kN/m}^2$	7. 60厚1:6水泥焦渣 8. 现浇钢筋混凝土楼板或预制楼板现浇叠合层		

D—地面总厚度      d—垫层、填充层厚度  
 L—楼面建筑构造总厚度(结构层以上总厚度)

### 涂层楼地面

图集号 05J909

审核 顾伯岳 孙世岳 校对 陈梅 陈梅 设计 孙满予 孙世子

页 LD27

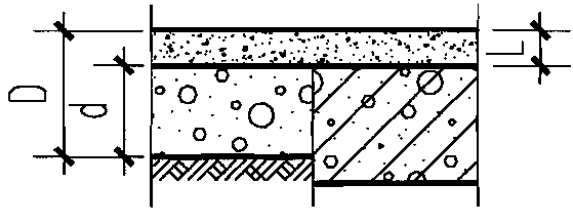
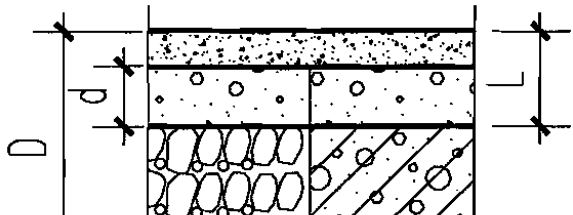
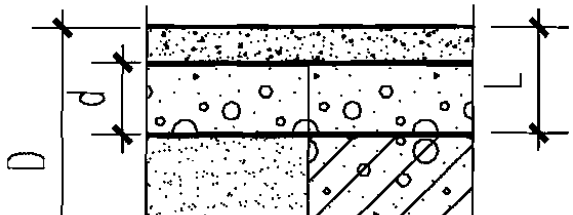
类别	名称	编号	厚度及重量	简图	构造做法		附注	
					地面	楼面		
涂层楼地面	自流平环氧胶泥面层 (燃烧性能等级B1)	地25A 楼25A	D100 L40 1.05kN/m <sup>2</sup>		1. 1厚封闭面层 2. 1~2厚自流平环氧胶泥, 强度达标后表面进行修补打磨 3. 环氧底料一道 4. 40厚C25细石混凝土, 随打随抹光 5. 水泥浆一道(内掺建筑胶)	6. 60厚C15混凝土垫层 7. 素土夯实	6. 现浇钢筋混凝土楼板或预制楼板现浇叠合层	自流平环氧胶泥楼地面适用于食品加工、洁净厂房及轻型荷载生产区、实验室、医院等。
		地25B 楼25B	D250 L100 1.90kN/m <sup>2</sup>		1. 1厚封闭面层 2. 1~2厚自流平环氧胶泥, 强度达标后表面进行修补打磨 3. 环氧底料一道 4. 40厚C25细石混凝土, 随打随抹光 5. 水泥浆一道(内掺建筑胶)	6. 60厚C15混凝土垫层 7. 150厚碎石夯入土中	6. 60厚LC7.5轻骨料混凝土 7. 现浇钢筋混凝土楼板或预制楼板现浇叠合层	
		地25C 楼25C	D250 L100 1.90kN/m <sup>2</sup>		1. 1厚封闭面层 2. 1~2厚自流平环氧胶泥, 强度达标后表面进行修补打磨 3. 环氧底料一道 4. 40厚C25细石混凝土, 随打随抹光 5. 水泥浆一道(内掺建筑胶)	6. 60厚C15混凝土垫层 7. 150厚粒径5~32卵石(碎石)灌M2.5混合砂浆振捣密实或3:7灰土 8. 素土夯实	6. 60厚1:6水泥焦渣 7. 现浇钢筋混凝土楼板或预制楼板现浇叠合层	

D—地面总厚度      d—垫层、填充层厚度  
L—楼面建筑构造总厚度(结构层以上总厚度)

### 涂层楼地面

图集号 05J909

审核 顾伯岳 邵世岳 校对 陈梅 陈梅 设计 孙满予 孙世予

页 LD28



类别	名称	编号	厚度及重量	简图	构造做法		附注		
					地面	楼面			
涂层楼地面	自流平环氧胶泥面层(有防水层)	地26A	D135		1. 1厚封闭面层 2. 1~2厚自流平环氧胶泥, 强度达标后表面进行修补打磨 3. 环氧底料一道 4. 40厚C25细石混凝土, 随打随抹光 5. 1.5厚聚氨酯防水层或2厚聚合物水泥基防水涂料 6. 1:3水泥砂浆或最薄处30厚C20细石混凝土找坡层抹平	7. 60厚C15混凝土垫层 8. 素土夯实	7. 现浇钢筋混凝土楼板或预制楼板现浇叠合层	1. 自流平环氧胶泥楼地面适用于食品加工、洁净厂房及轻型荷载生产区、实验室、医院等。 2. 聚氨酯防水层表面宜撒粘适量细砂, 以增加结合层与防水层的粘结力。 3. 防水层在墙柱交接处翻起高度不小于150。	
		楼26A	L75						$\geq 1.85\text{kN/m}^2$
		地26B	D285						
楼26B	L135	$\geq 2.70\text{kN/m}^2$							
涂层楼地面	自流平环氧胶泥面层(有防水层)	地26C	D285		1. 1厚封闭面层 2. 1~2厚自流平环氧胶泥, 强度达标后表面进行修补打磨 3. 环氧底料一道 4. 40厚C25细石混凝土, 随打随抹光 5. 1.5厚聚氨酯防水层或2厚聚合物水泥基防水涂料 6. 1:3水泥砂浆或最薄处30厚C20细石混凝土找坡层抹平	7. 水泥浆一道(内掺建筑胶) 8. 60厚C15混凝土垫层 9. 150厚粒径5~32卵石(碎石)灌M2.5混合砂浆振捣密实或3:7灰土 10. 素土夯实	7. 60厚1:6水泥焦渣 8. 现浇钢筋混凝土楼板或预制楼板现浇叠合层		
		楼26C	L135						$\geq 2.70\text{kN/m}^2$

D—地面总厚度      d—垫层、填充层厚度  
 L—楼面建筑构造总厚度(结构层以上总厚度)

### 涂层楼地面

图集号 05J909

审核 顾伯岳 孙满予 校对 陈梅 陈梅 设计 孙满予 孙满予

页 LD29

橡塑合成材料楼地面  
 石材楼地面  
 涂层楼地面  
 室内装修  
 木质楼地面  
 地毯楼地面

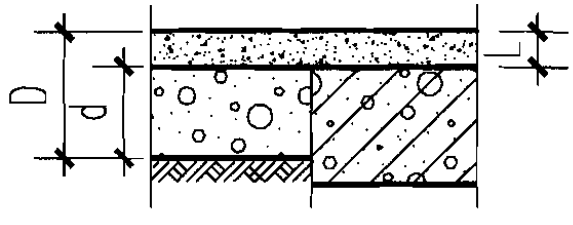
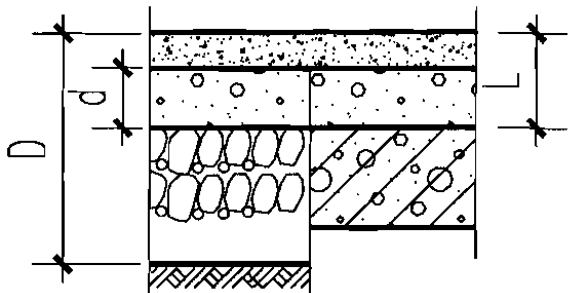
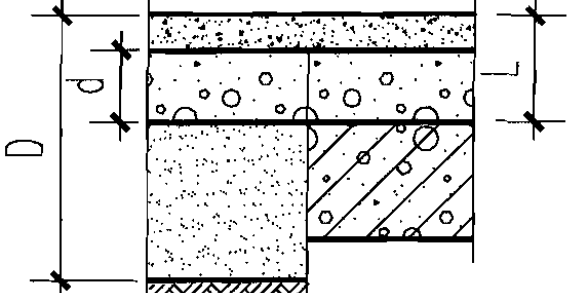
类别	名称	编号	厚度及重量	简图	构造做法		附注	
					地面	楼面		
涂层楼地面	环氧砂浆面层	地27A 楼27A	D115 L55 1.40kN/m <sup>2</sup>		1. 4~5厚环氧砂浆自流平面层 2. 环氧底料一道 3. 50厚C30细石混凝土, 随打随抹光 4. 水泥浆一道(内掺建筑胶)	5. 60厚C15混凝土垫层 6. 素土夯实	5. 现浇钢筋混凝土楼板或预制楼板现浇叠合层	1. 环氧砂浆楼地面适用于易洁净的食品加工、实验室、医院、制药厂、车库或耐磨、抗冲击的货仓通道、叉车通道等。 2. 行走车辆的地面垫层厚度及是否配筋按计算确定。 3. 环氧砂浆自流平面层宜做封闭层, 封闭层要与面层配套。
		地27B 楼27B	D265 L115 2.25kN/m <sup>2</sup>		1. 4~5厚环氧砂浆自流平面层 2. 环氧底料一道 3. 50厚C30细石混凝土, 随打随抹光 4. 水泥浆一道(内掺建筑胶)	5. 60厚C15混凝土垫层 6. 150厚碎石夯入土中	5. 60厚LC7.5轻骨料混凝土 6. 现浇钢筋混凝土楼板或预制楼板现浇叠合层	
		地27C 楼27C	D265 L115 2.25kN/m <sup>2</sup>		1. 4~5厚环氧砂浆自流平面层 2. 环氧底料一道 3. 50厚C30细石混凝土, 随打随抹光 4. 水泥浆一道(内掺建筑胶)	5. 60厚C15混凝土垫层 6. 150厚粒径5~32卵石(碎石)灌M2.5混合砂浆振捣密实或3:7灰土 7. 素土夯实	5. 60厚1:6水泥焦渣 6. 现浇钢筋混凝土楼板或预制楼板现浇叠合层	

橡塑合成材料楼地面  
 石材楼地面  
 涂层楼地面  
 室内装修  
 木质楼地面  
 地毯楼地面

D—地面总厚度      d—垫层、填充层厚度  
 L—楼面建筑构造总厚度(结构层以上总厚度)

涂层楼地面  
 图集号 05J909  
 审核 顾伯岳 孙德岳 校对 陈梅 陈怡 设计 孙满予 孙德子 页 LD30



类别	名称	编号	厚度及重量	简图	构造做法		附注
					地面	楼面	
涂层楼地面	环氧砂浆面层(有防水层)	地28A	D135		1. 4~5厚环氧砂浆自流平面层 2. 环氧底料一道 3. 最薄处50厚C30细石混凝土找坡层, 随打随抹光 4. 1.5厚聚氨酯防水层或2厚聚合物水泥基防水涂料 5. 20厚1:3水泥砂浆抹平 6. 水泥浆一道(内掺建筑胶)		1. 环氧砂浆楼地面适用于易洁净的食品加工、实验室、医院、制药厂、车库或耐磨、抗冲击的货仓通道、叉车通道等。 2. 聚氨酯防水层表面宜撒粘适量细砂, 以增加结合层与防水层的粘结力。 3. 防水层在墙柱交接处翻起高度不小于150。 4. 行走车辆的地面垫层厚度及是否配筋按计算确定。 5. 环氧砂浆自流平面层宜做封闭层, 封闭层要与面层配套。
		楼28A	L75		7. 60厚C15混凝土垫层 8. 素土夯实	7. 现浇钢筋混凝土楼板或预制楼板现浇叠合层	
		重量: $\geq 1.70\text{kN/m}^2$					
涂层楼地面	环氧砂浆面层(有防水层)	地28B	D285		1. 4~5厚环氧砂浆自流平面层 2. 环氧底料一道 3. 最薄处50厚C30细石混凝土找坡层, 随打随抹光 4. 1.5厚聚氨酯防水层或2厚聚合物水泥基防水涂料 5. 20厚1:3水泥砂浆抹平 6. 水泥浆一道(内掺建筑胶)		1. 环氧砂浆楼地面适用于易洁净的食品加工、实验室、医院、制药厂、车库或耐磨、抗冲击的货仓通道、叉车通道等。 2. 聚氨酯防水层表面宜撒粘适量细砂, 以增加结合层与防水层的粘结力。 3. 防水层在墙柱交接处翻起高度不小于150。 4. 行走车辆的地面垫层厚度及是否配筋按计算确定。 5. 环氧砂浆自流平面层宜做封闭层, 封闭层要与面层配套。
		楼28B	L135		7. 60厚C15混凝土垫层 8. 150厚碎石夯入土中	6. 60厚LC7.5轻骨料混凝土 7. 现浇钢筋混凝土楼板或预制楼板现浇叠合层	
		重量: $\geq 2.55\text{kN/m}^2$					
涂层楼地面	环氧砂浆面层(有防水层)	地28C	D285		1. 4~5厚环氧砂浆自流平面层 2. 环氧底料一道 3. 最薄处50厚C30细石混凝土找坡层, 随打随抹光 4. 1.5厚聚氨酯防水层或2厚聚合物水泥基防水涂料 5. 20厚1:3水泥砂浆抹平 6. 水泥浆一道(内掺建筑胶)		1. 环氧砂浆楼地面适用于易洁净的食品加工、实验室、医院、制药厂、车库或耐磨、抗冲击的货仓通道、叉车通道等。 2. 聚氨酯防水层表面宜撒粘适量细砂, 以增加结合层与防水层的粘结力。 3. 防水层在墙柱交接处翻起高度不小于150。 4. 行走车辆的地面垫层厚度及是否配筋按计算确定。 5. 环氧砂浆自流平面层宜做封闭层, 封闭层要与面层配套。
		楼28C	L135		7. 60厚C15混凝土垫层 8. 150厚粒径5~32卵石(碎石)灌M2.5混合砂浆振捣密实或3:7灰土 9. 素土夯实	6. 60厚1:6水泥焦渣 7. 现浇钢筋混凝土楼板或预制楼板现浇叠合层	
		重量: $\geq 2.55\text{kN/m}^2$					

D—地面总厚度      d—垫层、填充层厚度  
 L—楼面建筑构造总厚度(结构层以上总厚度)

### 涂层楼地面

图集号 05J909

审核 顾伯岳 孙世岳 校对 陈梅 陈梅 设计 孙满予 孙世子

页 LD31

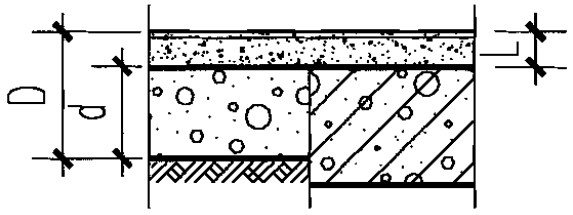
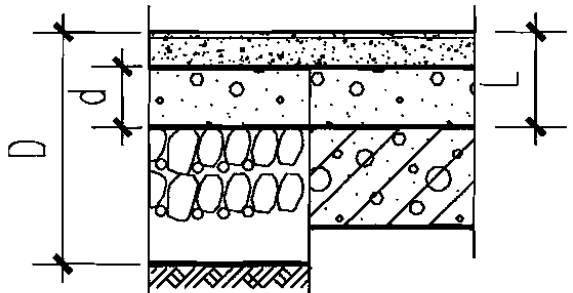
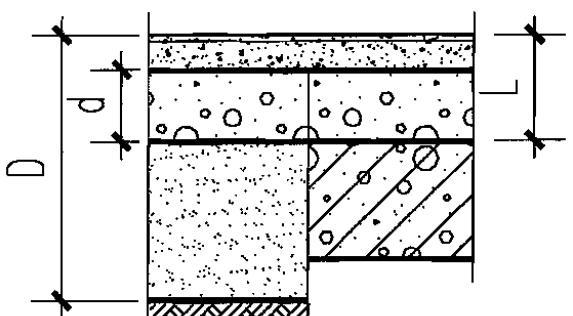
类别	名称	编号	厚度及重量	简图	构造做法		附注	
					地面	楼面		
涂层楼地面	聚酯砂浆面层 (燃烧性能等级B1)	地29A 楼29A	D110 L50 1.15kN/m <sup>2</sup>		1. 1厚聚酯膜封闭面层 2. 3~6厚聚酯砂浆 3. 聚酯底料一道 4. 40厚C30细石混凝土表面抹平, 强度达标后表面进行修补打磨 5. 水泥浆一道(内掺建筑胶)	6. 60厚C15混凝土垫层 7. 素土夯实	6. 现浇钢筋混凝土楼板或预制楼板现浇叠合层	聚酯砂浆楼地面适用于食品加工、洁净、电子、防腐车间及实验室、医院等。
		地29B 楼29B	D260 L110 2.0kN/m <sup>2</sup>		1. 1厚聚酯膜封闭面层 2. 3~6厚聚酯砂浆 3. 聚酯底料一道 4. 40厚C30细石混凝土表面抹平, 强度达标后表面进行修补打磨 5. 水泥浆一道(内掺建筑胶)	6. 60厚C15混凝土垫层 7. 150厚碎石夯入土中	6. 60厚LC7.5轻骨料混凝土 7. 现浇钢筋混凝土楼板或预制楼板现浇叠合层	
		地29C 楼29C	D260 L110 2.0kN/m <sup>2</sup>		1. 1厚聚酯膜封闭面层 2. 3~6厚聚酯砂浆 3. 聚酯底料一道 4. 40厚C30细石混凝土表面抹平, 强度达标后表面进行修补打磨 5. 水泥浆一道(内掺建筑胶)	6. 60厚C15混凝土垫层 7. 150厚粒径5~32卵石(碎石)灌M2.5混合砂浆振捣密实或3:7灰土 8. 素土夯实	6. 60厚1:6水泥焦渣 7. 现浇钢筋混凝土楼板或预制楼板现浇叠合层	

D—地面总厚度      d—垫层、填充层厚度  
L—楼面建筑构造总厚度(结构层以上总厚度)

### 涂层楼地面

图集号 05J909

审核 顾伯岳 孙满予 校对 陈梅 陈梅 设计 孙满予 孙满予

页 LD32

类别	名称	编号	厚度及重量	简图	构造做法		附注
					地面	楼面	
涂层楼地面	聚酯砂浆面层 (有防水层)	地30A	D140		1. 1厚聚酯膜封闭面层 2. 3~6厚聚酯砂浆 3. 聚酯底料一道 4. 40厚C30细石混凝土表面抹平, 强度达标后表面进行修补打磨 5. 1.5厚聚氨酯防水层或2厚聚合物水泥基防水涂料 6. 1:3水泥砂浆或最薄处30厚C20细石混凝土找坡层抹平	1. 聚酯砂浆楼地面适用于食品加工、洁净、电子、防腐蚀车间及实验室、医院等。 2. 聚氨酯防水层表面宜撒粘适量细砂, 以增加结合层与防水层的粘结力。 3. 防水层在墙柱交接处翻起高度不小于150。	
		楼30A	L80		7. 60厚C15混凝土垫层 8. 素土夯实		7. 现浇钢筋混凝土楼板或预制楼板现浇叠合层
		地30B	D290				1. 1厚聚酯膜封闭面层 2. 3~6厚聚酯砂浆 3. 聚酯底料一道 4. 40厚C30细石混凝土表面抹平, 强度达标后表面进行修补打磨 5. 1.5厚聚氨酯防水层或2厚聚合物水泥基防水涂料 6. 1:3水泥砂浆或最薄处30厚C20细石混凝土找坡层抹平
楼30B	L140	7. 水泥浆一道(内掺建筑胶) 8. 60厚C15混凝土垫层 9. 150厚碎石夯入土中	7. 60厚LC7.5轻骨料混凝土 8. 现浇钢筋混凝土楼板或预制楼板现浇叠合层				
木质楼地面	(燃烧性能等级B1)	地30C	D290		1. 1厚聚酯膜封闭面层 2. 3~6厚聚酯砂浆 3. 聚酯底料一道 4. 40厚C30细石混凝土表面抹平, 强度达标后表面进行修补打磨 5. 1.5厚聚氨酯防水层或2厚聚合物水泥基防水涂料 6. 1:3水泥砂浆或最薄处30厚C20细石混凝土找坡层抹平	7. 60厚1:6水泥焦渣 8. 现浇钢筋混凝土楼板或预制楼板现浇叠合层	
		楼30C	L140		7. 水泥浆一道(内掺建筑胶) 8. 60厚C15混凝土垫层 9. 150厚粒径5~32卵石(碎石)灌M2.5混合砂浆振捣密实或3:7灰土 10. 素土夯实		7. 60厚1:6水泥焦渣 8. 现浇钢筋混凝土楼板或预制楼板现浇叠合层

D—地面总厚度      d—垫层、填充层厚度  
L—楼面建筑构造总厚度(结构层以上总厚度)

### 涂层楼地面

图集号 05J909

审核 顾伯岳 孙世岳 校对 陈梅 陈梅 设计 孙满予 孙世子

页 LD33

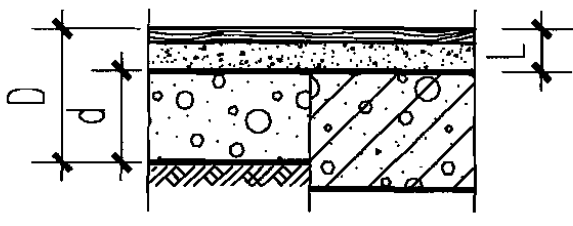
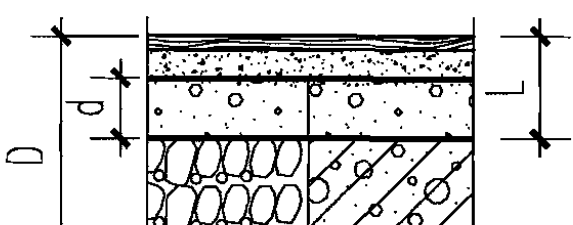
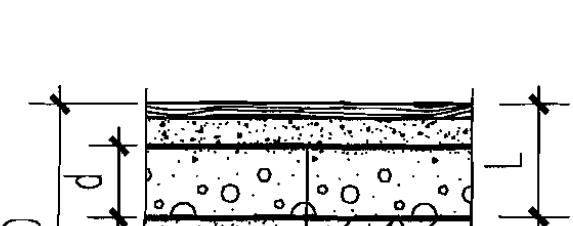
类别	名称	编号	厚度及重量	简图	构造做法		附注
					地面	楼面	
木质楼地面	硬木地板面层	地31A 楼31A	D95 L35  0.5kN/m <sup>2</sup>		1. 200µm厚聚酯漆或聚氨酯漆 2. 8~15厚硬木地板, 用专用胶粘贴 3. 20厚1:2.5水泥砂浆找平 4. 水泥浆一道(内掺建筑胶)	5. 60厚C15混凝土垫层 6. 浮铺0.2厚塑料薄膜一层 7. 素土夯实	1. 面漆技术要求见第五部分。 2. 设计要求燃烧性能为B1级时, 应另做防火处理。 3. 硬木地板的品种由设计人选定, 如硬木马赛克、硬木企口席纹拼花地板等。
		地31B 楼31B	D245 L95  1.35kN/m <sup>2</sup>		1. 200µm厚聚酯漆或聚氨酯漆 2. 8~15厚硬木地板, 用专用胶粘贴 3. 20厚1:2.5水泥砂浆找平 4. 水泥浆一道(内掺建筑胶)	5. 60厚C15混凝土垫层 6. 浮铺0.2厚塑料薄膜一层 7. 150厚碎石夯入土中	
		地31C 楼31C	D245 L95  1.35kN/m <sup>2</sup>		1. 200µm厚聚酯漆或聚氨酯漆 2. 8~15厚硬木地板, 用专用胶粘贴 3. 20厚1:2.5水泥砂浆找平 4. 水泥浆一道(内掺建筑胶)	5. 60厚C15混凝土垫层 6. 浮铺0.2厚塑料薄膜一层 7. 150厚3:7灰土 8. 素土夯实	

D—地面总厚度      d—垫层、填充层厚度  
L—楼面建筑构造总厚度(结构层以上总厚度)

### 木质楼地面

图集号 05J909

审核 顾伯岳 孙伟岳 校对 陈梅 陈怡 设计 孙满予 孙伟子

页 LD34

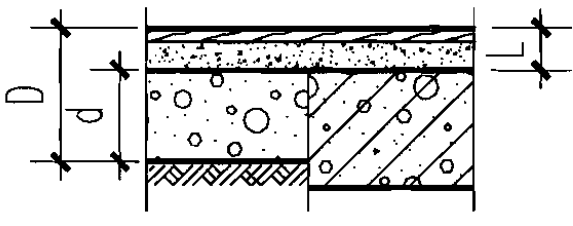
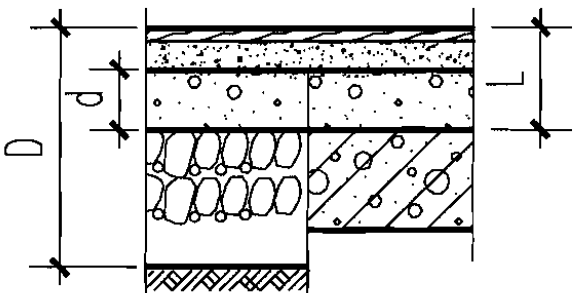
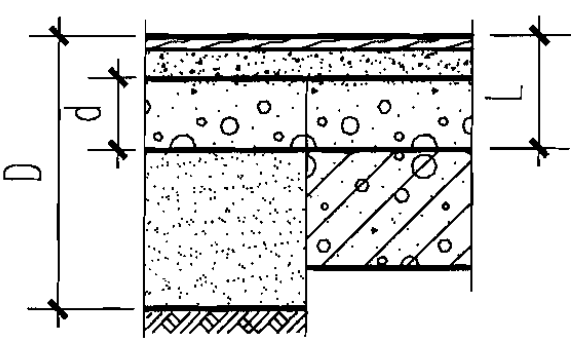
类别	名称	编号	厚度及重量	简图	构造做法		附注	
					地面	楼面		
木质楼地面	强化复合木地板面层	地32A 楼32A	D110 L50 1.1kN/m <sup>2</sup>		1. 8厚强化企口复合木地板(企榫涂胶粘结) 2. 40厚C20混凝土随打随抹光,找平 3. 水泥浆一道(内掺建筑胶)	4. 60厚C15混凝土垫层 5. 浮铺0.2厚塑料薄膜一层 6. 素土夯实	4. 现浇钢筋混凝土楼板或预制楼板现浇叠合层	1. 木材需做防腐处理底部涂氟化钠防腐剂,木板朝上的表面不刷防腐剂。 2. 强化复合木地板表面纹理及颜色见工程设计。 3. 设计要求燃烧性能为B1级时,应另做防火处理。
		地32B 楼32B	D260 L110 2.3kN/m <sup>2</sup>		1. 8厚强化企口复合木地板(企榫涂胶粘结) 2. 40厚C20混凝土随打随抹光,找平 3. 水泥浆一道(内掺建筑胶)	4. 60厚C15混凝土垫层 5. 浮铺0.2厚塑料薄膜一层 6. 150厚碎石夯入土中	4. 60厚LC7.5轻骨料混凝土 5. 现浇钢筋混凝土楼板或预制楼板现浇叠合层	
		地32C 楼32C	D260 L110 2.3kN/m <sup>2</sup>		1. 8厚强化企口复合木地板(企榫涂胶粘结) 2. 40厚C20混凝土随打随抹光,找平 3. 水泥浆一道(内掺建筑胶)	4. 60厚C15混凝土垫层 5. 浮铺0.2厚塑料薄膜一层 6. 150厚3:7灰土 7. 素土夯实	4. 60厚1:6水泥焦渣 5. 现浇钢筋混凝土楼板或预制楼板现浇叠合层	

D—地面总厚度      d—垫层、填充层厚度  
L—楼面建筑构造总厚度(结构层以上总厚度)

### 木质楼地面

图集号 05J909

审核 顾伯岳 孙德岳 校对 陈梅 陈梅 设计 孙满子 孙德子 页 LD35

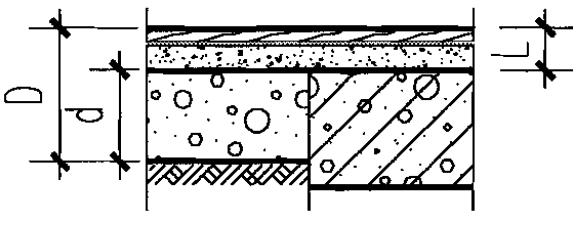
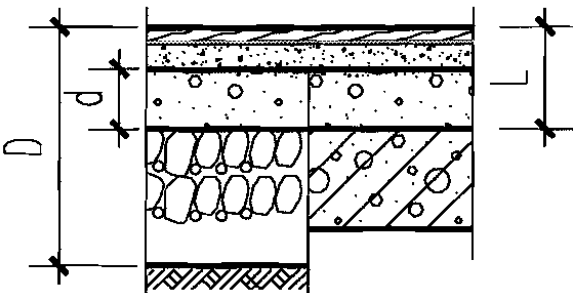
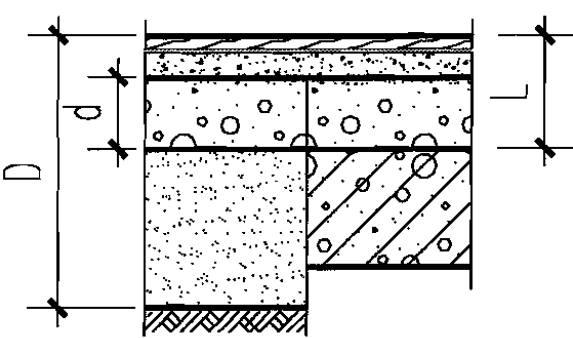
类别	名称	编号	厚度及重量	简图	构造做法		附注	
					地面	楼面		
木质楼地面	强化复合木地板面层 (有弹性垫)	地33A 楼33A	D90 L30 0.5kN/m <sup>2</sup>		1. 8厚强化企口复合木地板, 板缝用胶粘剂粘铺 2. 3~5厚泡沫塑料衬垫 3. 20厚1:2.5水泥砂浆找平 4. 水泥浆一道(内掺建筑胶)	5. 60厚C15混凝土垫层 6. 素土夯实	5. 现浇钢筋混凝土楼板或预制楼板现浇叠合层	1. 木材需做防腐处理底部涂氟化钠防腐剂, 木板朝上的表面不刷防腐剂。 2. 强化复合木地板表面纹理及颜色见工程设计。 3. 设计要求燃烧性能为B1级时, 应另做防火处理。
		地33B 楼33B	D240 L90 1.3kN/m <sup>2</sup>		1. 8厚强化企口复合木地板, 板缝用胶粘剂粘铺 2. 3~5厚泡沫塑料衬垫 3. 20厚1:2.5水泥砂浆找平 4. 水泥浆一道(内掺建筑胶)	5. 60厚C15混凝土垫层 6. 150厚碎石夯入土中	4. 60厚LC7.5轻骨料混凝土 5. 现浇钢筋混凝土楼板或预制楼板现浇叠合层	
		地33C 楼33C	D240 L90 1.3kN/m <sup>2</sup>		1. 8厚强化企口复合木地板, 板缝用胶粘剂粘铺 2. 3~5厚泡沫塑料衬垫 3. 20厚1:2.5水泥砂浆找平 4. 水泥浆一道(内掺建筑胶)	5. 60厚C15混凝土垫层 6. 150厚粒径5~32卵石(碎石)灌M2.5混合砂浆振捣密实或3:7灰土 7. 素土夯实	4. 60厚1:6水泥焦渣 5. 现浇钢筋混凝土楼板或预制楼板现浇叠合层	

D—地面总厚度      d—垫层、填充层厚度  
L—楼面建筑构造总厚度(结构层以上总厚度)

### 木质楼地面

图集号 05J909

审核 顾伯岳 孙世岳 校对 陈梅 陈梅 设计 孙满予 孙世子

页 LD36

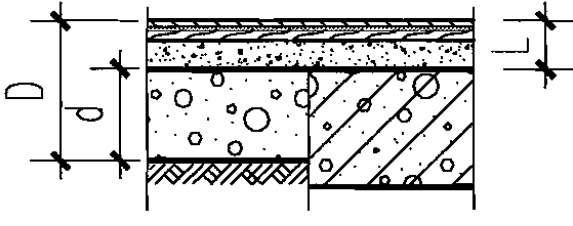
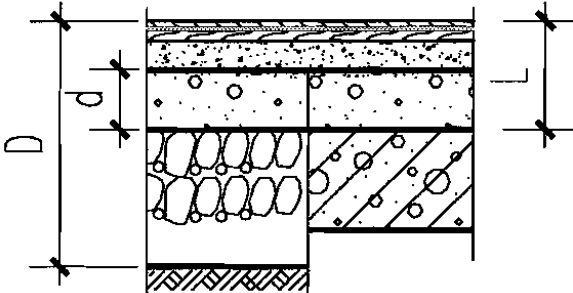
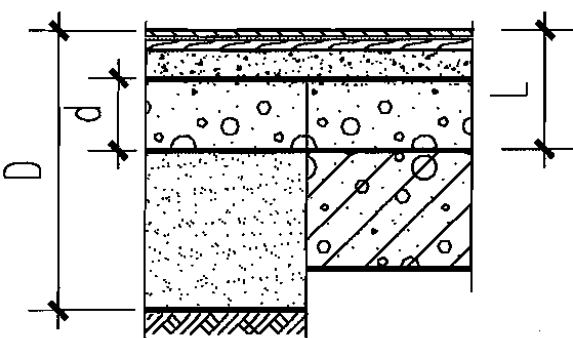

类别	名称	编号	厚度及重量	简图	构造做法		附注	
					地面	楼面		
木质楼地面	强化复合双层木地板面层	地34A 楼34A	D110 L50 0.6kN/m <sup>2</sup>		1. 8厚企口强化复合木地板, 板缝用胶粘剂粘铺 2. 3~5厚泡沫塑料衬垫 3. 15厚松木毛底板45°斜铺 4. 20厚1:2.5水泥砂浆找平 5. 水泥浆一道(内掺建筑胶)	6. 60厚C15混凝土垫层 7. 素土夯实	6. 现浇钢筋混凝土楼板或预制楼板现浇叠合层	1. 木材需做防腐处理底部涂氟化钠防腐剂, 木板朝上的表面不刷防腐剂。 2. 强化复合木地板表面纹理及颜色见工程设计。 3. 设计要求燃烧性能为B1级时, 应另做防火处理。
		地34B 楼34B	D260 L110 1.4kN/m <sup>2</sup>		1. 8厚企口强化复合木地板, 板缝用胶粘剂粘铺 2. 3~5厚泡沫塑料衬垫 3. 15厚松木毛底板45°斜铺 4. 20厚1:2.5水泥砂浆找平 5. 水泥浆一道(内掺建筑胶)	6. 60厚C15混凝土垫层 7. 150厚碎石夯入土中	5. 60厚LC7.5轻骨料混凝土 6. 现浇钢筋混凝土楼板或预制楼板现浇叠合层	
		地34C 楼34C	D260 L110 1.4kN/m <sup>2</sup>		1. 8厚企口强化复合木地板, 板缝用胶粘剂粘铺 2. 3~5厚泡沫塑料衬垫 3. 15厚松木毛底板45°斜铺 4. 20厚1:2.5水泥砂浆找平 5. 水泥浆一道(内掺建筑胶)	6. 60厚C15混凝土垫层 7. 150厚粒径5~32卵石(碎石)灌M2.5混合砂浆振捣密实或3:7灰土 8. 素土夯实	5. 60厚1:6水泥焦渣 6. 现浇钢筋混凝土楼板或预制楼板现浇叠合层	

D—地面总厚度      d—垫层、填充层厚度  
L—楼面建筑构造总厚度(结构层以上总厚度)

### 木质楼地面

图集号 05J909

审核 顾伯岳 孙伟岳 校对 陈梅 陈梅 设计 孙满予 孙伟子

页 LD37

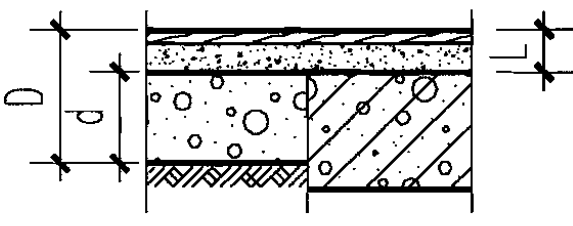
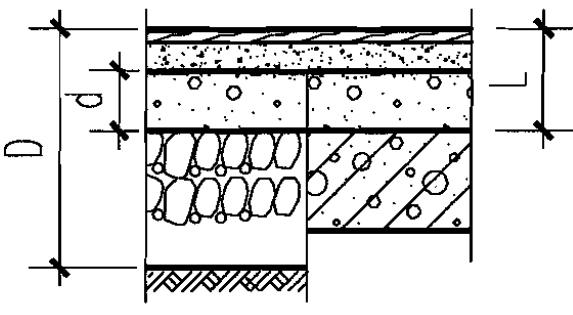
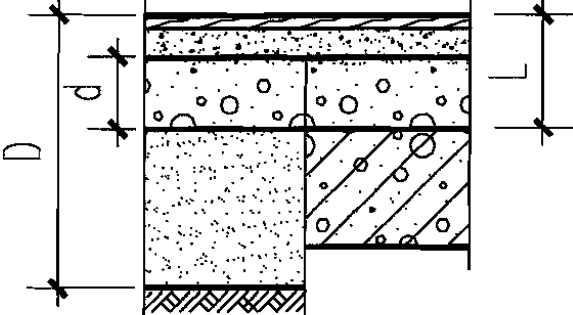

类别	名称	编号	厚度及重量	简图	构造做法		附注			
					地面	楼面				
木质楼地面	软木复合弹性木地板面层	地35A 楼35A	D95 L35 0.5kN/m <sup>2</sup>		1. 200 $\mu$ m厚聚酯漆或聚氨酯漆 2. 13厚软木复合弹性地板, 用膏状粘结剂粘铺 3. 20厚1:2.5水泥砂浆找平 4. 水泥浆一道(内掺建筑胶)	5. 60厚C15混凝土垫层 6. 素土夯实	5. 现浇钢筋混凝土楼板或预制楼板现浇叠合层	1. 该面层适用于高级装修楼地面。 2. 木材需做防腐处理底部涂氟化钠防腐剂, 木板朝上的表面可不刷防腐剂。 3. 软木复合木地板产品规格及颜色见工程设计。 4. 设计要求燃烧性能为B1级时, 应另做防火处理。		
		地35B 楼35B	D245 L95 1.35kN/m <sup>2</sup>		1. 200 $\mu$ m厚聚酯漆或聚氨酯漆 2. 13厚软木复合弹性地板, 用膏状粘结剂粘铺 3. 20厚1:2.5水泥砂浆找平 4. 水泥浆一道(内掺建筑胶)	5. 60厚C15混凝土垫层 6. 150厚碎石夯入土中	4. 60厚LC7.5轻骨料混凝土 5. 现浇钢筋混凝土楼板或预制楼板现浇叠合层			
		地35C 楼35C	D245 L195 1.35kN/m <sup>2</sup>		1. 200 $\mu$ m厚聚酯漆或聚氨酯漆 2. 13厚软木复合弹性地板, 用膏状粘结剂粘铺 3. 20厚1:2.5水泥砂浆找平 4. 水泥浆一道(内掺建筑胶)	5. 60厚C15混凝土垫层 6. 150厚粒径5~32卵石(碎石)灌M2.5混合砂浆振捣密实或3:7灰土 7. 素土夯实	4. 60厚1:6水泥焦渣 5. 现浇钢筋混凝土楼板或预制楼板现浇叠合层			
D—地面总厚度      d—垫层、填充层厚度 L—楼面建筑构造总厚度(结构层以上总厚度)					<b>木质楼地面</b>		图集号	05J909		
					审核	顾伯岳	设计	孙满予	页	LD38

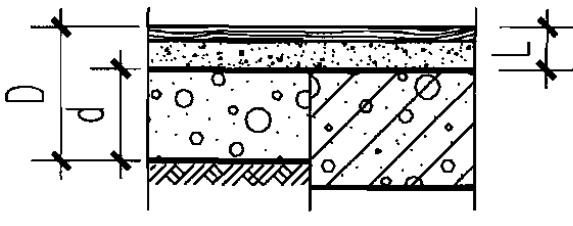
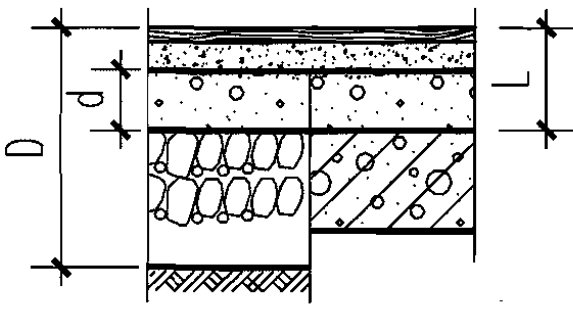
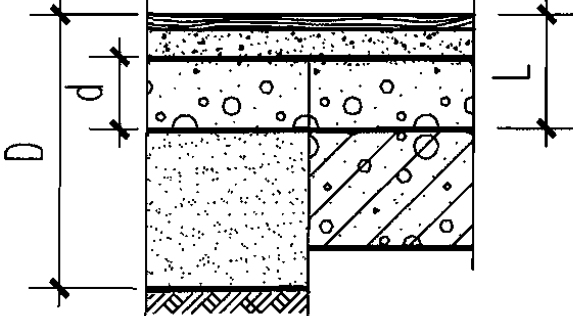
类别	名称	编号	厚度及重量	简图	构造做法		附注	
					地面	楼面		
木质楼地面	单层橡胶软木地板面层	地36A 楼36A	D90 L30  0.45kN/m <sup>2</sup>		1. 200 $\mu$ m厚聚酯漆或聚氨酯漆 2. 4~8厚橡胶软木地板, 用粘结剂粘铺 3. 20厚1:2.5水泥砂浆找平 4. 水泥浆一道(内掺建筑胶)	5. 60厚C15混凝土垫层 6. 素土夯实	1. 该面层适用于高级装修楼地面。 2. 木材需做防腐处理底部涂氟化钠防腐剂, 木板朝上的表面不刷防腐剂。 3. 橡胶软木地板产品规格、品种及铺设图案见工程设计。 4. 设计要求燃烧性能为B1级时, 应另做防火处理。	
		地36B 楼36B	D240 L90  1.30kN/m <sup>2</sup>		1. 200 $\mu$ m厚聚酯漆或聚氨酯漆 2. 4~8厚橡胶软木地板, 用粘结剂粘铺 3. 20厚1:2.5水泥砂浆找平 4. 水泥浆一道(内掺建筑胶)	4. 60厚LC7.5轻骨料混凝土 5. 现浇钢筋混凝土楼板或预制楼板现浇叠合层		
		地36C 楼36C	D240 L90  1.30kN/m <sup>2</sup>		1. 200 $\mu$ m厚聚酯漆或聚氨酯漆 2. 4~8厚橡胶软木地板, 用粘结剂粘铺 3. 20厚1:2.5水泥砂浆找平 4. 水泥浆一道(内掺建筑胶)	4. 60厚1:6水泥焦渣 5. 现浇钢筋混凝土楼板或预制楼板现浇叠合层		
D—地面总厚度      d—垫层、填充层厚度 L—楼面建筑构造总厚度(结构层以上总厚度)					<b>木质楼地面</b>		图集号 05J909	
					审核 顾伯岳 孙伟岳	校对 陈梅 陈怡	设计 孙满予 孙伟子	页 LD39

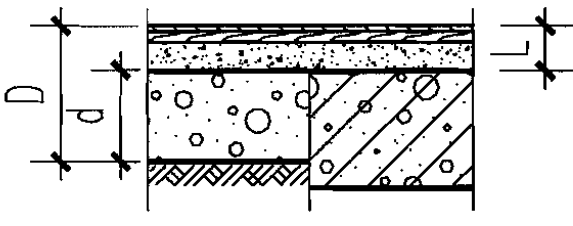
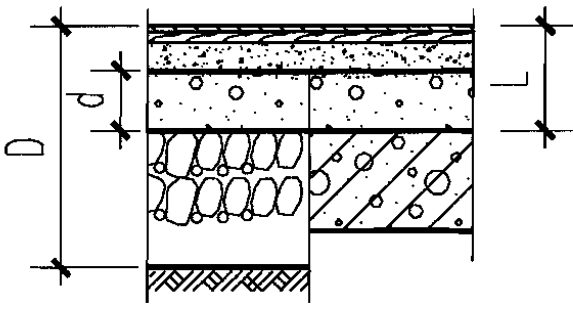
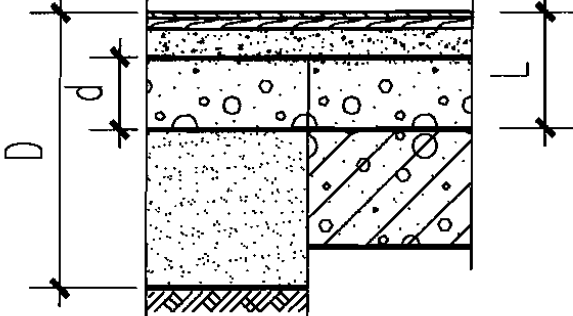
类别	名称	编号	厚度及重量	简图	构造做法		附注	
					地面	楼面		
木质楼地面	双层橡胶软木地板面层	地37A 楼37A	D110 L50  0.6kN/m <sup>2</sup>		1. 200 $\mu$ m厚聚酯漆或聚氨酯漆 2. 4~8厚橡胶软木地板, 用膏状粘结剂贴铺 3. 18厚松木毛底板45°斜铺, 上铺防潮层卷材一层, 水泥钉固定 4. 20厚1:3水泥砂浆找平 5. 水泥浆一道(内掺建筑胶)	6. 60厚C15混凝土垫层 7. 浮铺0.2厚塑料薄膜一层 8. 素土夯实	6. 现浇钢筋混凝土楼板或预制楼板现浇叠合层	1. 该面层适用于高级装修楼地面。 2. 木材需做防腐处理底部涂氯化钠防腐剂, 木板朝上的表面不刷防腐剂。 3. 橡胶软木地板产品规格、品种及颜色见工程设计。 4. 设计要求燃烧性能为B1级时, 应另做防火处理。
		地37B 楼37B	D260 L110  1.4kN/m <sup>2</sup>		1. 200 $\mu$ m厚聚酯漆或聚氨酯漆 2. 4~8厚橡胶软木地板, 用膏状粘结剂贴铺 3. 18厚松木毛底板45°斜铺, 上铺防潮层卷材一层, 水泥钉固定 4. 20厚1:3水泥砂浆找平 5. 水泥浆一道(内掺建筑胶)	6. 60厚C15混凝土垫层 7. 浮铺0.2厚塑料薄膜一层 8. 150厚碎石夯入土中, 表面用M2.5混合砂浆找平	5. 60厚LC7.5轻骨料混凝土 6. 现浇钢筋混凝土楼板或预制楼板现浇叠合层	
		地37C 楼37C	D260 L110  1.4kN/m <sup>2</sup>		1. 200 $\mu$ m厚聚酯漆或聚氨酯漆 2. 4~8厚橡胶软木地板, 用膏状粘结剂贴铺 3. 18厚松木毛底板45°斜铺, 上铺防潮层卷材一层, 水泥钉固定 4. 20厚1:3水泥砂浆找平 5. 水泥浆一道(内掺建筑胶)	6. 60厚C15混凝土垫层 7. 浮铺0.2厚塑料薄膜一层 8. 150厚粒径5~32卵石(碎石)灌M2.5混合砂浆振捣密实或3:7灰土 9. 素土夯实	5. 60厚1:6水泥焦渣 6. 现浇钢筋混凝土楼板或预制楼板现浇叠合层	

D—地面总厚度      d—垫层、填充层厚度  
L—楼面建筑构造总厚度(结构层以上总厚度)

### 木质楼地面

图集号 05J909

审核 顾伯岳 孙伟岳 校对 陈梅 陈福 设计 孙满予 孙伟子

页 LD40

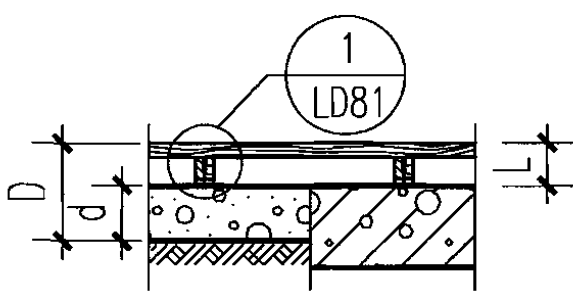
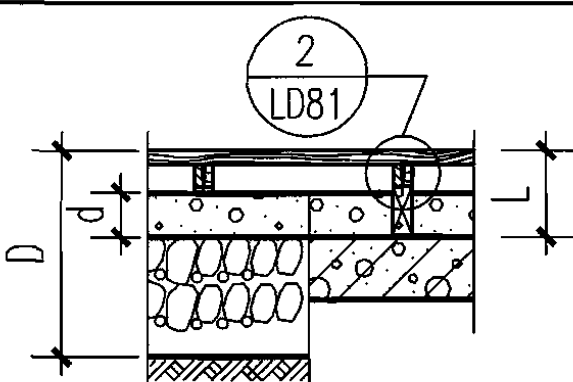
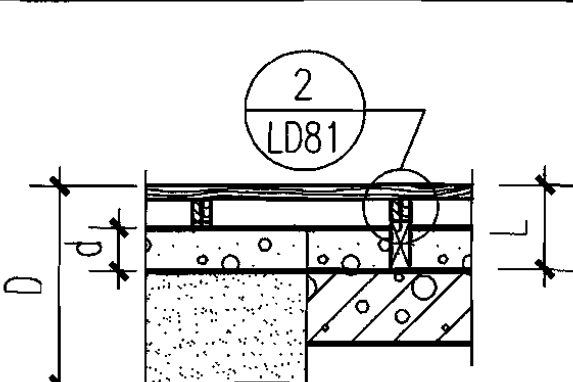
类别	名称	编号	厚度及重量	简图	构造做法		附注
					地面	楼面	
木质楼地面	架空单层木地板面层	地38A 楼38A	D135 L75 0.2kN/m <sup>2</sup>		1. 200µm厚聚酯漆或聚氨酯漆 2. 100X25长条松木地板或100X18长条硬木企口地板 (背面满刷氟化钠防腐剂) 3. 50X50木龙骨@400,固定详图见本图集LD81页,表面刷防腐剂	4. 60厚C15混凝土垫层 5. 素土夯实	1. 木材需做防腐处理底部涂氟化钠防腐剂,木板朝上的表面不刷防腐剂。 2. 有龙骨木地板的楼地面需考虑地板下通风,地板通风算子及龙骨通风孔位置见工程设计。 3. 设计要求燃烧性能为B1级时,应另做防火处理。地板背面、松木毛底板及龙骨刷防火涂料。
		地38B 楼38B	D285 L135 1.05kN/m <sup>2</sup>		1. 200µm厚聚酯漆或聚氨酯漆 2. 100X25长条松木地板或100X18长条硬木企口地板 (背面满刷氟化钠防腐剂) 3. 50X50木龙骨@400,固定详图见本图集LD81页,表面刷防腐剂	4. 60厚C15混凝土垫层 5. 150厚碎石夯入土中	
		地38C 楼38C	D285 L135 1.05kN/m <sup>2</sup>		1. 200µm厚聚酯漆或聚氨酯漆 2. 100X25长条松木地板或100X18长条硬木企口地板 (背面满刷氟化钠防腐剂) 3. 50X50木龙骨@400,固定详图见本图集LD81页,表面刷防腐剂	4. 60厚C15混凝土垫层 5. 150厚粒径5~32卵石(碎石)灌M2.5混合砂浆振捣密实或3:7灰土 6. 素土夯实	

D—地面总厚度      d—垫层、填充层厚度  
L—楼面建筑构造总厚度(结构层以上总厚度)

木质楼地面

图集号 05J909

审核 顾伯岳 孙作岳 校对 陈梅 陈怡 设计 孙满予 孙德子

页 LD41

类别	名称	编号	厚度及重量	简图	构造做法		附注	
					地面	楼面		
木质楼地面	架空双层硬木地板面层	地39A 楼39A	D170 L110 0.3kN/m <sup>2</sup>		1. 200 $\mu$ m厚聚酯漆或聚氨酯漆 2. 50X18硬木企口拼花(席纹)地板 3. 18厚松木毛底板45°斜铺(稀铺), 上铺防潮卷材一层 4. 50X50木龙骨@400,固定详图见本图集LD81页, 表面刷防腐剂	5. 60厚C15混凝土垫层 6. 素土夯实	5. 现浇钢筋混凝土楼板或预制楼板现浇叠合层	1. 木材需做防腐处理底部涂氟化钠防腐剂, 木板朝上的表面可不刷防腐剂。 2. 有龙骨木地板的楼地面需考虑地板下通风, 地板通风算子及踢脚通风孔位置见工程设计。 3. 设计要求燃烧性能为B1级时, 应另做防火处理。地板背面、松木毛底板及龙骨刷防火涂料。
		地39B 楼39B	D320 L170 1.15kN/m <sup>2</sup>		1. 200 $\mu$ m厚聚酯漆或聚氨酯漆 2. 50X18硬木企口拼花(席纹)地板 3. 18厚松木毛底板45°斜铺(稀铺), 上铺防潮卷材一层 4. 50X50木龙骨@400,固定详图见本图集LD81页, 表面刷防腐剂	5. 60厚C15混凝土垫层 6. 150厚碎石夯入土中	5. 60厚LC7.5轻骨料混凝土 6. 现浇钢筋混凝土楼板或预制楼板现浇叠合层	
		地39C 楼39C	D320 L170 1.15kN/m <sup>2</sup>		1. 200 $\mu$ m厚聚酯漆或聚氨酯漆 2. 50X18硬木企口拼花(席纹)地板 3. 18厚松木毛底板45°斜铺(稀铺), 上铺防潮卷材一层 4. 50X50木龙骨@400,固定详图见本图集LD81页, 表面刷防腐剂	5. 60厚C15混凝土垫层 6. 150厚粒径5~32卵石(碎石)灌M2.5混合砂浆振捣密实或3:7灰土 7. 素土夯实	5. 60厚1:6水泥焦渣 6. 现浇钢筋混凝土楼板或预制楼板现浇叠合层	

D—地面总厚度      d—垫层、填充层厚度  
L—楼面建筑构造总厚度(结构层以上总厚度)

### 木质楼地面

图集号 05J909

审核 顾伯岳 孙世岳 校对 陈梅 陈梅 设计 孙满予 孙世岳 页 LD42

类别	名称	编号	厚度及重量	简图	构造做法		附注	
					地面	楼面		
木质楼地面	架空双层软木地板面层	地40A 楼40A	D160 L100 0.25kN/m <sup>2</sup>		1. 200 $\mu$ m厚聚酯漆或聚氨酯漆 2. 4~8厚软木地板, 用膏状粘结剂粘铺 3. 18厚松木毛底板45°斜铺, 上铺防潮卷材一层 4. 50X50木龙骨@400,固定详图见本图集LD81页, 表面刷防腐剂	5. 60厚C15混凝土垫层 6. 浮铺0.2厚塑料薄膜一层 7. 素土夯实	5. 现浇钢筋混凝土楼板或预制楼板现浇叠合层	1. 木材需做防腐处理底部涂氯化钠防腐剂, 木板朝上的表面可不刷防腐剂。 2. 有龙骨木地板的楼地面需考虑地板下通风, 地板通风算子及龙骨通风孔位置见工程设计。 3. 软木地板产品规格、颜色见工程设计。 4. 设计要求燃烧性能为B1级时, 应另做防火处理。地板背面、松木毛底板及龙骨刷防火涂料。
		地40B 楼40B	D310 L160 1.10kN/m <sup>2</sup>		1. 200 $\mu$ m厚聚酯漆或聚氨酯漆 2. 4~8厚软木地板, 用膏状粘结剂粘铺 3. 18厚松木毛底板45°斜铺, 上铺防潮卷材一层 4. 50X50木龙骨@400,固定详图见本图集LD81页, 表面刷防腐剂	5. 60厚C15混凝土垫层 6. 浮铺0.2厚塑料薄膜一层 7. 150厚碎石夯入土中, 表面用M2.5混合砂浆找平	5. 60厚LC7.5轻骨料混凝土 6. 现浇钢筋混凝土楼板或预制楼板现浇叠合层	
		地40C 楼40C	D310 L160 1.10kN/m <sup>2</sup>		1. 200 $\mu$ m厚聚酯漆或聚氨酯漆 2. 4~8厚软木地板, 用膏状粘结剂粘铺 3. 18厚松木毛底板45°斜铺, 上铺防潮卷材一层 4. 50X50木龙骨@400,固定详图见本图集LD81页, 表面刷防腐剂	5. 60厚C15混凝土垫层 6. 浮铺0.2厚塑料薄膜一层 7. 150厚粒径5~32卵石(碎石)灌M2.5混合砂浆振捣密实或3:7灰土 8. 素土夯实	5. 60厚1:6水泥焦渣 6. 现浇钢筋混凝土楼板或预制楼板现浇叠合层	

D—地面总厚度      d—垫层、填充层厚度  
L—楼面建筑构造总厚度(结构层以上总厚度)

### 木质楼地面

图集号 05J909

审核 顾伯岳 孙伟 校对 陈梅 陈怡 设计 孙满予 孙伟子 页 LD43



类别	名称	编号	厚度及重量	简图	构造做法		附注
					地面	楼面	
木质楼地面	架空竹木地板面层 (燃烧性能等级B2)	地41A 楼41A	D140~150 L80~90 0.6kN/m <sup>2</sup>		1. 200µm厚聚酯漆或聚氨酯漆 2. 10~20厚竹木地板(背面满刷氯化钠防腐剂) 3. 专业防潮垫层 4. 50X50木龙骨@400架空,表面刷防腐剂 5. 20厚1:2.5水泥砂浆找平	6. 现浇钢筋混凝土楼板或预制楼板现浇叠合层	1. 竹木地板的种类有:竹条地板、竹片竹条复合地板、立竹拼花地板等。由设计人员选定。 2. 竹木地板错缝拼接的要求用胶粘结,与四周墙体留缝均应按铺复合木地板的要求实施。 3. 设计要求燃烧性能为B1级时,应另做防火处理。
		地41B 楼41B	D290~300 L140~150 1.7kN/m <sup>2</sup>		1. 200µm厚聚酯漆或聚氨酯漆 2. 10~20厚竹木地板(背面满刷氯化钠防腐剂) 3. 专业防潮垫层 4. 50X50木龙骨@400架空,表面刷防腐剂 5. 20厚1:2.5水泥砂浆找平	6. 60厚LC7.5轻骨料混凝土 7. 现浇钢筋混凝土楼板或预制楼板现浇叠合层	
		地41C 楼41C	D290~300 L140~150 1.7kN/m <sup>2</sup>		1. 200µm厚聚酯漆或聚氨酯漆 2. 10~20厚竹木地板(背面满刷氯化钠防腐剂) 3. 专业防潮垫层 4. 50X50木龙骨@400架空,表面刷防腐剂 5. 20厚1:2.5水泥砂浆找平	6. 60厚1:6水泥焦渣 7. 现浇钢筋混凝土楼板或预制楼板现浇叠合层	

D—地面总厚度      d—垫层、填充层厚度  
L—楼面建筑构造总厚度(结构层以上总厚度)

### 木质楼地面

图集号 05J909

审核 顾伯岳 孙伟 校对 陈梅 陈梅 设计 孙满予 孙伟

页 LD44

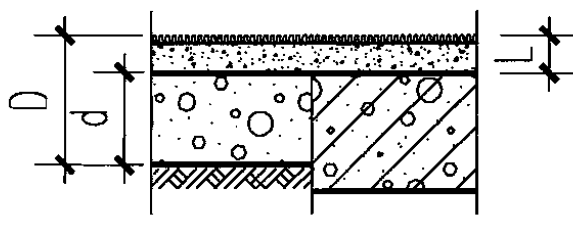
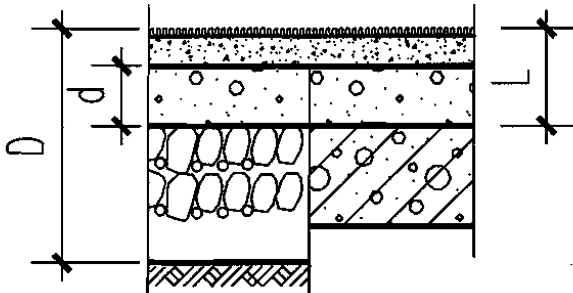
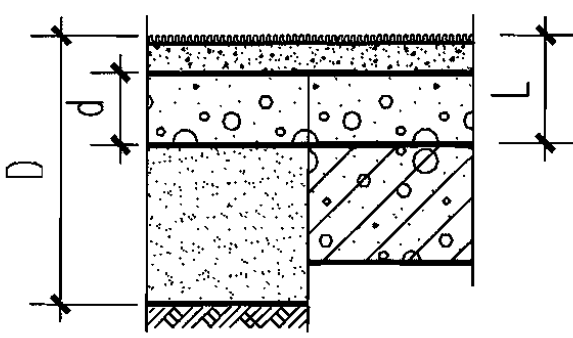

类别	名称	编号	厚度及重量	简图	构造做法		附注
					地面	楼面	
地毯楼地面	单层地毯面层 (燃烧性能等级B2)	地42A 楼42A	D90 L30 0.45kN/m <sup>2</sup>		1. 5~8厚地毯 2. 20厚1:2.5水泥砂浆找平 3. 水泥浆一道(内掺建筑胶) 4. 60厚C15混凝土垫层 5. 浮铺0.2厚塑料薄膜一层 6. 素土夯实	4. 现浇钢筋混凝土楼板或预制楼板现浇叠合层	1. 地毯花色品种、规格见工程设计。 2. 地毯铺装分浮铺、粘铺两种, 见工程设计。
		地42B 楼42B	D240 L90 1.30kN/m <sup>2</sup>		1. 5~8厚地毯 2. 20厚1:2.5水泥砂浆找平 3. 水泥浆一道(内掺建筑胶) 4. 60厚C15混凝土垫层 5. 浮铺0.2厚塑料薄膜一层 6. 150厚碎石夯入土中	3. 60厚LC7.5轻骨料混凝土 4. 现浇钢筋混凝土楼板或预制楼板现浇叠合层	
		地42C 楼42C	D240 L90 1.30kN/m <sup>2</sup>		1. 5~8厚地毯 2. 20厚1:2.5水泥砂浆找平 3. 水泥浆一道(内掺建筑胶) 4. 60厚C15混凝土垫层 5. 浮铺0.2厚塑料薄膜一层 6. 150厚粒径5~32卵石(碎石)灌M2.5混合砂浆振捣密实或3:7灰土 7. 素土夯实	3. 60厚1:6水泥焦渣 4. 现浇钢筋混凝土楼板或预制楼板现浇叠合层	

D—地面总厚度      d—垫层、填充层厚度  
L—楼面建筑构造总厚度(结构层以上总厚度)

### 地毯楼地面

图集号 05J909

审核 顾伯岳 孙世岳 校对 陈梅 陈福 设计 孙满予 孙世子

页 LD45

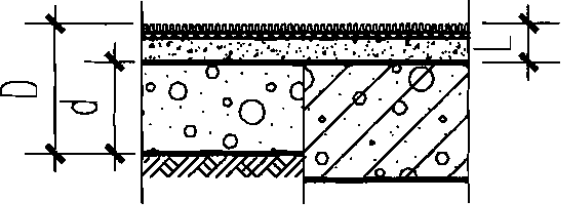
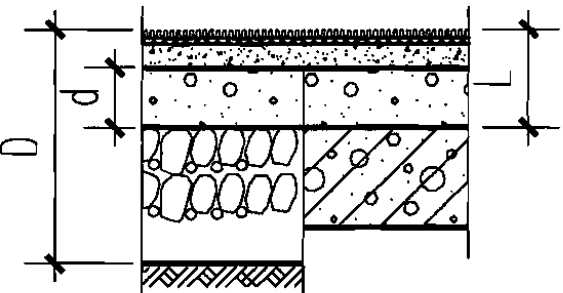
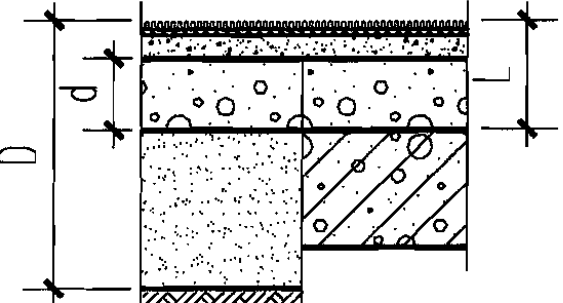
类别	名称	编号	厚度及重量	简图	构造做法		附注	
					地面	楼面		
地毯楼地面	双层地毯面层(带衬垫)	地43A	D95		1. 8~10厚地毯 2. 5厚橡胶海绵衬垫 3. 20厚1:2.5水泥砂浆找平 4. 水泥浆一道(内掺建筑胶)		地毯花色品种、规格见工程设计。	
		楼43A	L35		0.50kN/m <sup>2</sup>	5. 60厚C15混凝土垫层 6. 浮铺0.2厚塑料薄膜一层 7. 素土夯实		5. 现浇钢筋混凝土楼板或预制楼板现浇叠合层
		地43B	D245			1. 8~10厚地毯 2. 5厚橡胶海绵衬垫 3. 20厚1:2.5水泥砂浆找平 4. 水泥浆一道(内掺建筑胶)		4. 60厚LC7.5轻骨料混凝土
楼43B	L95	1.35kN/m <sup>2</sup>	5. 60厚C15混凝土垫层 6. 浮铺0.2厚塑料薄膜一层 7. 150厚碎石夯入土中	5. 现浇钢筋混凝土楼板或预制楼板现浇叠合层				
地毯楼地面	双层地毯面层(带衬垫)	地43C	D245		1. 8~10厚地毯 2. 5厚橡胶海绵衬垫 3. 20厚1:2.5水泥砂浆找平 4. 水泥浆一道(内掺建筑胶)		地毯花色品种、规格见工程设计。	
		楼43C	L95		1.35kN/m <sup>2</sup>	5. 60厚C15混凝土垫层 6. 浮铺0.2厚塑料薄膜一层 7. 150厚粒径5~32卵石(碎石)灌M2.5混合砂浆振捣密实或3:7灰土 8. 素土夯实		4. 60厚1:6水泥焦渣 5. 现浇钢筋混凝土楼板或预制楼板现浇叠合层

D—地面总厚度      d—垫层、填充层厚度  
L—楼面建筑构造总厚度(结构层以上总厚度)

### 地毯楼地面

图集号 05J909

审核 顾伯岳 孙世岳 校对 陈梅 陈梅 设计 孙满予 孙世子

页 LD46

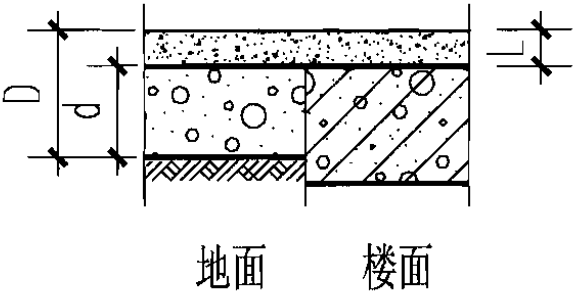
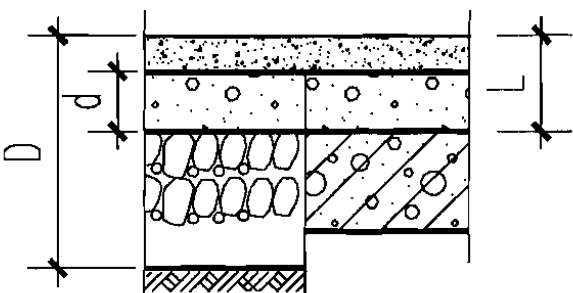
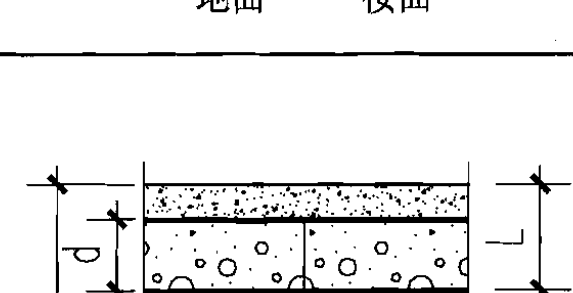
类别	名称	编号	厚度及重量	简图	构造做法		附注
					地面	楼面	
耐磨楼地面	钢屑水泥耐磨面层 (燃烧性能等级A)	地44A 楼44A	D130 L30 0.85kN/m <sup>2</sup>		1. 30厚1:1水泥钢屑面层 2. 水泥浆一道(内掺建筑胶) 3. 100厚C15混凝土垫层 4. 素土夯实	3. 现浇钢筋混凝土楼板或预制楼板现浇叠合层	1. 适用于有较强磨损作业和有耐冲击性要求的地面。 2. 耐磨地面也可掺入矿物骨料, 相关技术参数见生产厂家说明书。
		地44B 楼44B	D280 L90 1.70kN/m <sup>2</sup>		1. 30厚1:1水泥钢屑面层 2. 水泥浆一道(内掺建筑胶) 3. 60厚C15混凝土垫层 4. 150厚碎石夯入土中	2. 60厚LC7.5轻骨料混凝土 3. 现浇钢筋混凝土楼板或预制楼板现浇叠合层	
		地44C 楼44C	D280 L90 1.70kN/m <sup>2</sup>		1. 30厚1:1水泥钢屑面层 2. 水泥浆一道(内掺建筑胶) 3. 60厚C15混凝土垫层 4. 150厚粒径5~32卵石(碎石)灌M2.5混合砂浆振捣密实或3:7灰土 5. 素土夯实	2. 60厚1:6水泥焦渣 3. 现浇钢筋混凝土楼板或预制楼板现浇叠合层	

D—地面总厚度      d—垫层、填充层厚度  
L—楼面建筑构造总厚度(结构层以上总厚度)

### 耐磨楼地面

图集号 05J909

审核 顾伯岳 孙德岳 校对 陈梅 陈梅 设计 孙满予 孙德子

页 LD47

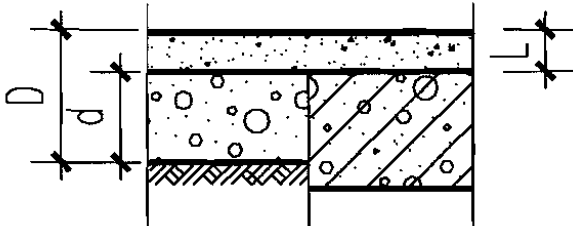
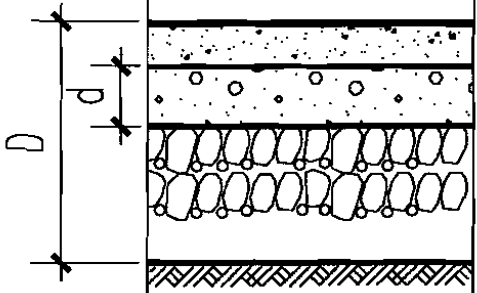
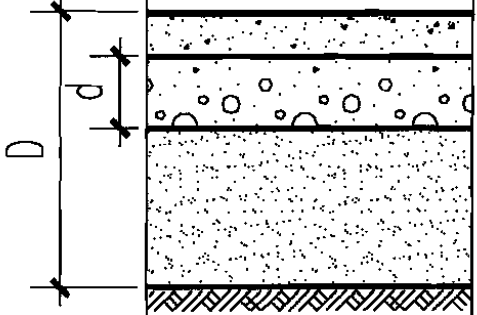
类别	名称	编号	厚度及重量	简图	构造做法		附注
					地面	楼面	
耐磨楼地面	金属骨料耐磨面层	地45A	D110	 <p>地面 楼面</p>	1. 50厚C25细石混凝土, 强度达标后表面撒布金属骨料, 2~3厚金属骨料耐磨面层, 随打随抹光 2. 水泥浆一道(内掺建筑胶) 3. 60厚C15混凝土垫层 4. 素土夯实		1. 适用于有较强磨损作业和有耐冲击性要求的地面, 此种地面具有耐油、抗压、不起尘等特点。 2. 金属骨料耐磨地面也称为金属硬化地坪, 相关技术参数见生产厂家说明书。
		楼45A	L50		1.2kN/m <sup>2</sup>	3. 现浇钢筋混凝土楼板或预制楼板现浇叠合层	
		地45B	D260	 <p>地面</p>	1. 50厚C25细石混凝土, 强度达标后表面撒布金属骨料, 2~3厚金属骨料耐磨面层, 随打随抹光 2. 水泥浆一道(内掺建筑胶) 3. 60厚C15混凝土垫层 4. 150厚碎石夯入土中		
地45C	D260	 <p>地面</p>	1. 50厚C25细石混凝土, 强度达标后表面撒布金属骨料, 2~3厚金属骨料耐磨面层, 随打随抹光 2. 水泥浆一道(内掺建筑胶) 3. 60厚C15混凝土垫层 4. 150厚粒径5~32卵石(碎石)灌M2.5混合砂浆振捣密实或3:7灰土 5. 素土夯实				

D—地面总厚度      d—垫层、填充层厚度  
 L—楼面建筑构造总厚度(结构层以上总厚度)

### 耐磨楼地面

图集号 05J909

审核 顾伯岳 孙德岳 校对 陈梅 陈梅 设计 孙满子 孙德子

页 LD48

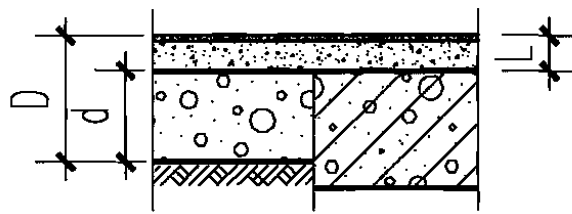
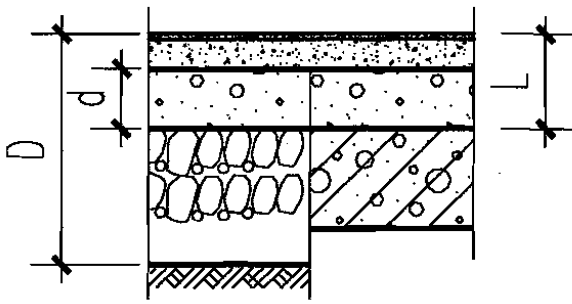
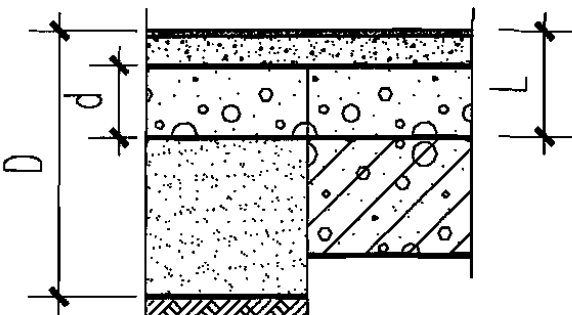
类别	名称	编号	厚度及重量	简图	构造做法		附注	
					地面	楼面		
耐酸聚酯砂浆面层 (燃烧性能等级B1)	耐酸聚酯砂浆面层	地46A 楼46A	D95 L35  ≥2.3kN/m <sup>2</sup>		1. 聚酯面层涂料两道(0.2厚) 2. 5厚双酚A型聚酯砂浆 3. 聚酯打底料两道(0.15厚) 4. C30细石混凝土找坡层最薄处30厚,强度达标后对表面做打磨或喷砂处理 5. 水泥浆一道(内掺建筑胶)	6. 60厚C15混凝土垫层 7. 浮铺0.2厚塑料薄膜一层 8. 素土夯实	6. 现浇钢筋混凝土楼板或预制楼板现浇叠合层	1. 适用于有硫酸(浓度≤70%)、盐酸(任意浓度)、硝酸(浓度≤40%)作用的冲击荷重较小的楼地面,不可用于有氨水或丙酮作用的楼地面。 2. 聚酯砂浆配合比、原材料规格及施工方法等均由专业厂家提供。
		地46B 楼46B	D245 L95  ≥3.1kN/m <sup>2</sup>		1. 聚酯面层涂料两道(0.2厚) 2. 5厚双酚A型聚酯砂浆 3. 聚酯打底料两道(0.15厚) 4. C30细石混凝土找坡层最薄处30厚,强度达标后对表面做打磨或喷砂处理	5. 水泥浆一道(内掺建筑胶) 6. 60厚C15混凝土垫层 7. 浮铺0.2厚塑料薄膜一层 8. 150厚碎石夯入土中	5. 60厚LC7.5轻骨料混凝土 6. 现浇钢筋混凝土楼板或预制楼板现浇叠合层	
		地46C 楼46C	D245 L95  ≥3.1kN/m <sup>2</sup>		1. 聚酯面层涂料两道(0.2厚) 2. 5厚双酚A型聚酯砂浆 3. 聚酯打底料两道(0.15厚) 4. C30细石混凝土找坡层最薄处30厚,强度达标后对表面做打磨或喷砂处理	5. 水泥浆一道(内掺建筑胶) 6. 60厚C15混凝土垫层 7. 浮铺0.2厚塑料薄膜一层 8. 150厚粒径5~32卵石(碎石)灌M2.5混合砂浆振捣密实或3:7灰土 9. 素土夯实	5. 60厚1:6水泥焦渣 6. 现浇钢筋混凝土楼板或预制楼板现浇叠合层	

D—地面总厚度      d—垫层、填充层厚度  
L—楼面建筑构造总厚度(结构层以上总厚度)

<b>耐腐蚀楼地面</b>						图集号	05J909
审核	顾伯岳	设计	陈梅	陈梅	设计	孙满予	孙满予
校对	陈梅	设计	孙满予	孙满予	设计	孙满予	孙满予
页							LD49

类别	名称	编号	厚度及重量	简图	构造做法		附注
					地面	楼面	
耐酸环氧砂浆面层 (燃烧性能等级B1)	耐酸环氧砂浆面层	地47A 楼47A	D95 L35 $\geq 2.3\text{kN/m}^2$		<ol style="list-style-type: none"> <li>1. 环氧面层涂料两道(0.2厚)</li> <li>2. 5厚环氧砂浆</li> <li>3. 环氧打底料两道(0.15厚)</li> <li>4. C30细石混凝土找坡层最薄处30厚,强度达标后对表面做打磨或喷砂处理</li> <li>5. 水泥浆一道(内掺建筑胶)</li> </ol>	<ol style="list-style-type: none"> <li>6. 60厚C15混凝土垫层</li> <li>7. 浮铺0.2厚塑料薄膜一层</li> <li>8. 素土夯实</li> </ol>	<ol style="list-style-type: none"> <li>1. 适用于有硫酸(浓度<math>\leq 70\%</math>)、盐酸(浓度<math>\leq 31\%</math>)、硝酸(浓度<math>\leq 10\%</math>)作用的冲击荷重较小的楼地面,不可用于有氢氟酸或丙酮作用的楼地面。</li> <li>2. 环氧砂浆配合比、原材料规格及施工方法等均由专业厂家提供。</li> </ol>
		地47B 楼47B	D245 L95 $> 3.1\text{kN/m}^2$		<ol style="list-style-type: none"> <li>1. 环氧面层涂料两道(0.2厚)</li> <li>2. 5厚环氧砂浆</li> <li>3. 环氧打底料两道(0.15厚)</li> <li>4. C30细石混凝土找坡层最薄处30厚,强度达标后对表面做打磨或喷砂处理</li> </ol>	<ol style="list-style-type: none"> <li>5. 水泥浆一道(内掺建筑胶)</li> <li>6. 60厚C15混凝土垫层</li> <li>7. 浮铺0.2厚塑料薄膜一层</li> <li>8. 150厚碎石夯入土中</li> </ol>	
		地47C 楼47C	D245 L95 $\geq 3.1\text{kN/m}^2$		<ol style="list-style-type: none"> <li>1. 环氧面层涂料两道(0.2厚)</li> <li>2. 5厚环氧砂浆</li> <li>3. 环氧打底料两道(0.15厚)</li> <li>4. C30细石混凝土找坡层最薄处30厚,强度达标后对表面做打磨或喷砂处理</li> </ol>	<ol style="list-style-type: none"> <li>5. 水泥浆一道(内掺建筑胶)</li> <li>6. 60厚C15混凝土垫层</li> <li>7. 浮铺0.2厚塑料薄膜一层</li> <li>8. 150厚粒径5~32卵石(碎石)灌M2.5混合砂浆振捣密实或3:7灰土</li> <li>9. 素土夯实</li> </ol>	

D—地面总厚度      d—垫层、填充层厚度  
L—楼面建筑构造总厚度(结构层以上总厚度)

<b>耐腐蚀楼地面</b>						图集号	05J909
审核	顾伯岳	张作岳	校对	陈梅	陈梅	设计	孙满予 孙燕子
						页	LD50

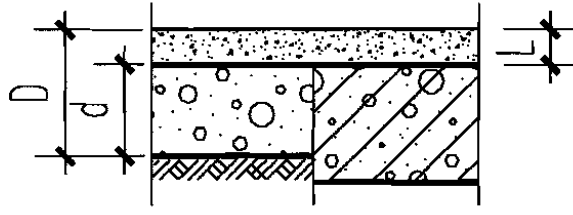
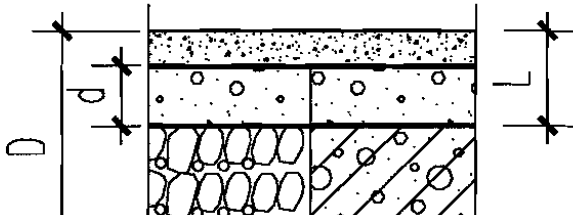
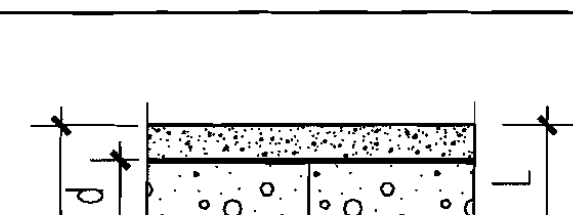
类别	名称	编号	厚度及重量	简图	构造做法		附注	
					地面	楼面		
耐碱混凝土面层 (燃烧性能等级A)	耐碱混凝土面层	地48A 楼48A	D140 L80		1. 60厚耐碱混凝土 2. 水乳型橡胶沥青二布(玻璃布)三涂隔离层 3. 20厚1:2.5水泥砂浆找平 4. 水泥浆一道(内掺建筑胶)	5. 60厚C15混凝土垫层 6. 素土夯实	5. 现浇钢筋混凝土楼板或预制楼板现浇叠合层	1. 适用于有耐中等浓度以下碱要求的地面。 2. 隔离层在墙地转角处应卷起150高。 3. 耐碱混凝土配方详见96J333-1图集第99页。
		地48B 楼48B	D290 L140		1. 60厚耐碱混凝土 2. 水乳型橡胶沥青二布(玻璃布)三涂隔离层 3. 20厚1:2.5水泥砂浆找平 4. 水泥浆一道(内掺建筑胶)	5. 60厚C15混凝土垫层 6. 150厚碎石夯入土中	4. 60厚LC7.5轻骨料混凝土 5. 现浇钢筋混凝土楼板或预制楼板现浇叠合层	
		地48C 楼48C	D290 L140		1. 60厚耐碱混凝土 2. 水乳型橡胶沥青二布(玻璃布)三涂隔离层 3. 20厚1:2.5水泥砂浆找平 4. 水泥浆一道(内掺建筑胶)	5. 60厚C15混凝土垫层 6. 150厚粒径5~32卵石(碎石)灌M2.5混合砂浆振捣密实或3:7灰土 7. 素土夯实	4. 60厚1:6水泥焦渣 5. 现浇钢筋混凝土楼板或预制楼板现浇叠合层	

D—地面总厚度      d—垫层、填充层厚度  
L—楼面建筑构造总厚度(结构层以上总厚度)

耐腐蚀楼地面						图集号	05J909
审核	顾伯岳	孙世岳	校对	陈梅	陈梅	设计	孙满予 孙世子
						页	LD51



耐腐楼地面  
耐腐蚀楼地面  
防静电楼地面  
室内装修  
防油楼地面  
不发火楼地面

耐腐楼地面  
耐腐蚀楼地面  
防静电楼地面  
室内装修  
防油楼地面  
不发火楼地面

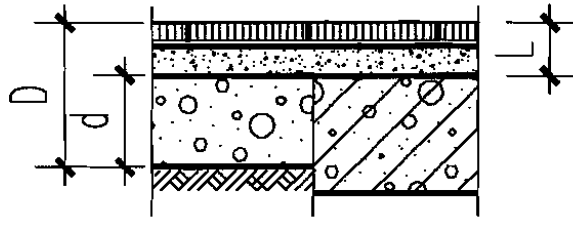
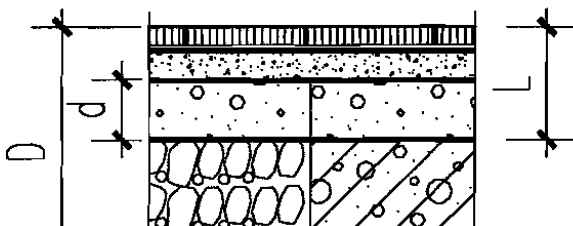
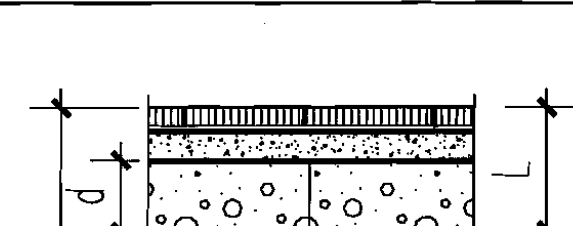
类别	名称	编号	厚度及重量	简图	构造做法		附注	
					地面	楼面		
耐腐蚀楼地面	耐酸瓷板面层(沥青胶泥)	地49A 楼49A	D115 L55 $\geq 1.70\text{kN/m}^2$		1. 30厚耐酸瓷板用沥青胶泥铺砌, 缝宽2~3 2. 3~5厚沥青胶泥结合层 3. 二层沥青玻璃布油毡, 用沥青胶泥粘贴隔离层 4. 最薄处20厚1:3水泥砂浆或C20细石混凝土找坡层抹平 5. 水泥浆一道(内掺建筑胶)	6. 60厚C15混凝土垫层 7. 素土夯实	6. 现浇钢筋混凝土楼板或预制楼板现浇叠合层	1. 适用于有硫酸(浓度 $\leq 50\%$ )、盐酸(浓度 $\leq 20\%$ )、硝酸(浓度 $\leq 10\%$ )作用的冲击荷重较小的楼地面, 可用于蓄电池充电室楼地面(较低标准)。不可用于有丙酮、二甲苯、煤油等溶剂作用的楼地面。 2. 沥青胶泥配合比(质量计): 石油沥青 (软化点75~110°C) 100 石英粉 100
		地49B 楼49B	D265 L115 $\geq 2.55\text{kN/m}^2$		1. 30厚耐酸瓷板用沥青胶泥铺砌, 缝宽2~3 2. 3~5厚沥青胶泥结合层 3. 二层沥青玻璃布油毡, 用沥青胶泥粘贴隔离层 4. 最薄处20厚1:3水泥砂浆或C20细石混凝土找坡层抹平	5. 水泥浆一道(内掺建筑胶) 6. 60厚C15混凝土垫层 7. 150厚碎石夯入土中	5. 60厚LC7.5轻骨料混凝土 6. 现浇钢筋混凝土楼板或预制楼板现浇叠合层	
		地49C 楼49C	D265 L115 $\geq 2.55\text{kN/m}^2$		1. 30厚耐酸瓷板用沥青胶泥铺砌, 缝宽2~3 2. 3~5厚沥青胶泥结合层 3. 二层沥青玻璃布油毡, 用沥青胶泥粘贴隔离层 4. 最薄处20厚1:3水泥砂浆或C20细石混凝土找坡层抹平	5. 水泥浆一道(内掺建筑胶) 6. 60厚C15混凝土垫层 7. 150厚粒径5~32卵石(碎石)灌M2.5混合砂浆振捣密实或3:7灰土 8. 素土夯实	5. 60厚1:6水泥焦渣 6. 现浇钢筋混凝土楼板或预制楼板现浇叠合层	

D—地面总厚度      d—垫层、填充层厚度  
L—楼面建筑构造总厚度(结构层以上总厚度)

**耐腐蚀楼地面**

图集号 05J909

审核 顾伯岳 孙满子 校对 陈梅 陈梅 设计 孙满子 孙满子 页 LD52

耐腐楼地面

耐腐蚀楼地面

防静电楼地面

室内装修

防油楼地面

不发火楼地面

耐腐楼地面

耐腐蚀楼地面

防静电楼地面

室内装修

防油楼地面

不发火楼地面

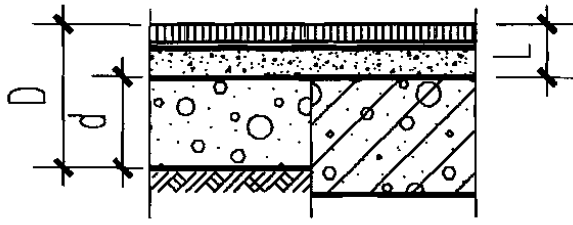
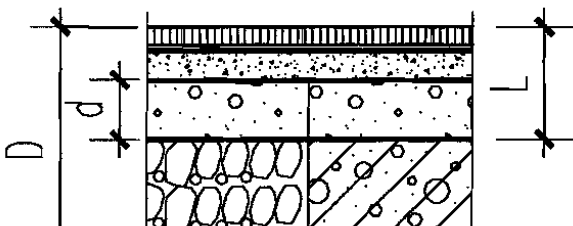
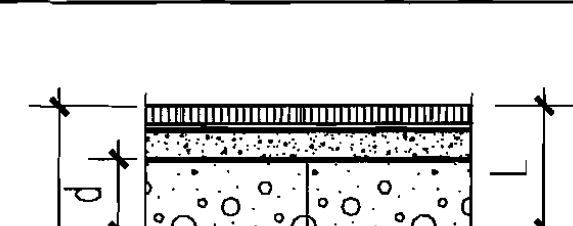
类别	名称	编号	厚度及重量	简图	构造做法		附注	
					地面	楼面		
耐腐蚀楼地面	耐酸瓷板面层(呋喃胶泥)	地50A 楼50A	D120 L60  ≥1.70kN/m <sup>2</sup>		1. 30厚耐酸瓷板用YJ-2呋喃胶泥铺砌, 缝宽2~3 2. 4~6厚YJ-2呋喃胶泥结合层 3. 1.5厚沥青基聚氨酯隔离层表面撒粘粗石英砂一层 4. 最薄处20厚1:3水泥砂浆或C20细石混凝土找坡层抹平 5. 水泥浆一道(内掺建筑胶)	6. 60厚C15混凝土垫层 7. 素土夯实	6. 现浇钢筋混凝土楼板或预制楼板现浇叠合层	1. 适用于有硫酸(浓度≤60%)、盐酸(浓度≤20%)、硝酸(浓度≤10%)作用的冲击荷重较小的楼地面, 可用于蓄电池充电室楼地面(一般标准)。不可用于有丙酮等溶剂作用的楼地面。 2. 呋喃胶泥配合比(质量计): YJ型呋喃树脂 100 呋喃粉料 350~400 (含固化剂)
		地50B 楼50B	D270 L120  ≥2.55kN/m <sup>2</sup>		1. 30厚耐酸瓷板用YJ-2呋喃胶泥铺砌, 缝宽2~3 2. 4~6厚YJ-2呋喃胶泥结合层 3. 1.5厚沥青基聚氨酯隔离层表面撒粘粗石英砂一层 4. 最薄处20厚1:3水泥砂浆或C20细石混凝土找坡层抹平 5. 水泥浆一道(内掺建筑胶)	6. 60厚C15混凝土垫层 7. 150厚碎石夯入土中	5. 60厚LC7.5轻骨料混凝土 6. 现浇钢筋混凝土楼板或预制楼板现浇叠合层	
		地50C 楼50C	D270 L120  ≥2.55kN/m <sup>2</sup>		1. 30厚耐酸瓷板用YJ-2呋喃胶泥铺砌, 缝宽2~3 2. 4~6厚YJ-2呋喃胶泥结合层 3. 1.5厚沥青基聚氨酯隔离层表面撒粘粗石英砂一层 4. 最薄处20厚1:3水泥砂浆或C20细石混凝土找坡层抹平 5. 水泥浆一道(内掺建筑胶)	6. 60厚C15混凝土垫层 7. 150厚粒径5~32卵石(碎石)灌M2.5混合砂浆振捣密实或3:7灰土 8. 素土夯实	5. 60厚1:6水泥焦渣 6. 现浇钢筋混凝土楼板或预制楼板现浇叠合层	

D—地面总厚度      d—垫层、填充层厚度  
L—楼面建筑构造总厚度(结构层以上总厚度)

## 耐腐蚀楼地面

图集号

05J909

审核 顾伯岳 孙作岳 校对 陈梅 陈梅 设计 孙满予 孙作子

页

LD53

耐腐楼地面  
 耐腐蚀楼地面  
 防静电楼地面  
 室内装修  
 防油楼地面  
 不发火楼地面

类别	名称	编号	厚度及重量	简图	构造做法		附注		
					地面	楼面			
耐腐蚀楼地面	耐酸瓷砖面层(呋喃胶泥)	地51A	D155	<p>地面 楼面</p>	1. 65厚耐酸瓷砖用YJ-2呋喃胶泥勾缝, 缝宽6~10深15~20 (缝内下部胶泥同结合层胶泥) 2. KP1钾水玻璃胶泥或密实钠水玻璃胶泥结合层5~7厚 3. 1.5厚沥青基聚氨酯隔离层表面撒粘粗石英砂一层 4. 最薄处20厚1:3水泥砂浆或C20细石混凝土找坡层抹平 5. 水泥浆一道(内掺建筑胶)	6. 60厚C15混凝土垫层 7. 素土夯实	6. 现浇钢筋混凝土楼板或预制楼板现浇叠合层	1. 适用于有硫酸(浓度≤60%)、盐酸(浓度≤20%)、硝酸(浓度≤10%)作用的冲击荷重较小的楼地面, 可用于蓄电池充电室楼地面(一般标准)。不可用于有丙酮等溶剂作用的楼地面。 2. KP1钾水玻璃胶泥配合比: 钾水玻璃 100 (模数2.8~2.9 密度1.4~1.45g/cm <sup>3</sup> ) 胶泥粉 260~300 (含固化剂)	
		楼51A	L95						≥2.7kN/m <sup>2</sup>
		地51B	D305						<p>地面 楼面</p>
楼51B	L155	≥3.5kN/m <sup>2</sup>							
耐腐蚀楼地面	(燃烧性能等级B1)	地51C	D305	<p>地面 楼面</p>	1. 65厚耐酸瓷砖用YJ-2呋喃胶泥勾缝, 缝宽6~10深15~20 (缝内下部胶泥同结合层胶泥) 2. KP1钾水玻璃胶泥或密实钠水玻璃胶泥结合层5~7厚 3. 1.5厚沥青基聚氨酯隔离层表面撒粘粗石英砂一层 4. 最薄处20厚1:3水泥砂浆或C20细石混凝土找坡层抹平 5. 水泥浆一道(内掺建筑胶)	6. 60厚C15混凝土垫层 7. 150厚粒径5~32卵石(碎石)灌M2.5混合砂浆振捣密实或3:7灰土 8. 素土夯实	5. 60厚1:6水泥焦渣 6. 现浇钢筋混凝土楼板或预制楼板现浇叠合层		
		楼51C	L155						≥3.5kN/m <sup>2</sup>

耐腐楼地面  
 耐腐蚀楼地面  
 防静电楼地面  
 室内装修  
 防油楼地面  
 不发火楼地面

D—地面总厚度      d—垫层、填充层厚度  
 L—楼面建筑构造总厚度(结构层以上总厚度)

<b>耐腐蚀楼地面</b>						图集号	05J909
审核	顾伯岳	孙世岳	校对	陈梅	陈梅	设计	孙满予 孙世子
						页	LD54

耐腐楼地面  
耐腐蚀楼地面  
防静电楼地面  
室内装修  
防油楼地面  
不发火楼地面

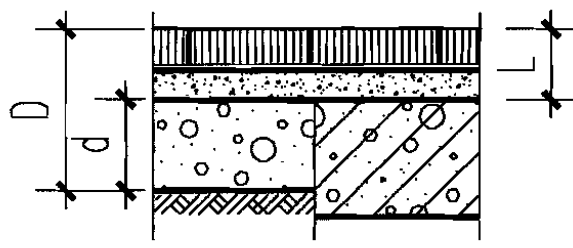
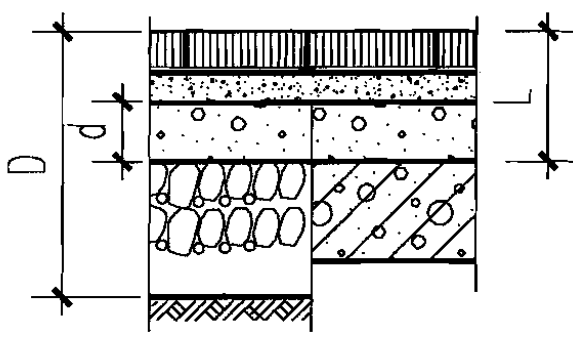
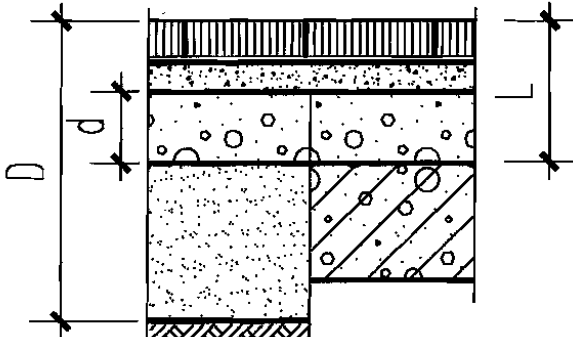
类别	名称	编号	厚度及重量	简图	构造做法		附注
					地面	楼面	
耐腐蚀楼地面	耐酸瓷砖面层(水玻璃胶泥) (燃烧性能等级A)	地52A 楼52A	D155 L95  ≥2.7kN/m <sup>2</sup>		1. 65厚耐酸瓷砖用KP1钾水玻璃胶泥或密实钠水玻璃胶泥砌筑, 缝宽3~5 2. KP1钾水玻璃胶泥或密实钠水玻璃胶泥结合层5~7厚 3. 1.5厚沥青基聚氨酯隔离层表面撒粘粗石英砂一层 4. 最薄处20厚1:3水泥砂浆或C20细石混凝土找坡层抹平 5. 水泥浆一道(内掺建筑胶)	6. 60厚C15混凝土垫层 7. 素土夯实	1. 适用于有浓硫酸、浓盐酸、浓硝酸等楼地面, 不可用于有氢氟酸、氟硅酸、氢氧化钠、碳酸钠及氨水等碱性介质作用的楼地面。 2. 钾水玻璃胶泥配合比: 钾水玻璃 100 (模数2.8~2.9 密度1.40~1.45g/cm <sup>3</sup> ) 胶泥粉 260~300 (含固化剂)
		地52B 楼52B	D305 L155  ≥3.5kN/m <sup>2</sup>		1. 65厚耐酸瓷砖用KP1钾水玻璃胶泥或密实钠水玻璃胶泥砌筑, 缝宽3~5 2. KP1钾水玻璃胶泥或密实钠水玻璃胶泥结合层5~7厚 3. 1.5厚沥青基聚氨酯隔离层表面撒粘粗石英砂一层 4. 最薄处20厚1:3水泥砂浆或C20细石混凝土找坡层抹平 5. 水泥浆一道(内掺建筑胶)	5. 60厚LC7.5轻骨料混凝土 6. 现浇钢筋混凝土楼板或预制楼板现浇叠合层	
		地52C 楼52C	D305 L155  ≥3.5kN/m <sup>2</sup>		1. 65厚耐酸瓷砖用KP1钾水玻璃胶泥或密实钠水玻璃胶泥砌筑, 缝宽3~5 2. KP1钾水玻璃胶泥或密实钠水玻璃胶泥结合层5~7厚 3. 1.5厚沥青基聚氨酯隔离层表面撒粘粗石英砂一层 4. 最薄处20厚1:3水泥砂浆或C20细石混凝土找坡层抹平 5. 水泥浆一道(内掺建筑胶) 6. 60厚C15混凝土垫层 7. 150厚粒径5~32卵石(碎石)灌M2.5混合砂浆振捣密实或3:7灰土 8. 素土夯实	6. 现浇钢筋混凝土楼板或预制楼板现浇叠合层	

耐腐楼地面  
耐腐蚀楼地面  
防静电楼地面  
室内装修  
防油楼地面  
不发火楼地面

D—地面总厚度      d—垫层、填充层厚度  
L—楼面建筑构造总厚度(结构层以上总厚度)

<b>耐腐蚀楼地面</b>						图集号	05J909
审核	顾伯岳	孙世岳	校对	陈梅	陈梅	设计	孙满予 孙世子
						页	LD55

类别	名称	编号	厚度及重量	简图	构造做法		附注	
					地面	楼面		
耐 腐 蚀 楼 地 面	环 氧 树 脂 玻 璃 钢 面 层	地53A 楼53A	D105 L45		1. 环氧树脂二布(玻璃纤维布)三涂一次贴成玻璃钢面层 2. 2厚环氧稀胶泥一道 3. 40厚C30细石混凝土找平 4. 水泥浆一道(内掺建筑胶)	5. 60厚C15混凝土垫层 6. 素土夯实	5. 现浇钢筋混凝土楼板或预制楼板现浇叠合层	1. 适用于有中等浓度酸碱作用的楼地面。 2. 环氧树脂涂层需按厂家产品使用说明要求进行施工。
		地53B 楼53B	D255 L105		1. 环氧树脂二布(玻璃纤维布)三涂一次贴成玻璃钢面层 2. 2厚环氧稀胶泥一道 3. 40厚C30细石混凝土找平 4. 水泥浆一道(内掺建筑胶)	5. 60厚C15混凝土垫层 6. 150厚碎石夯入土中	4. 60厚LC7.5轻骨料混凝土 5. 现浇钢筋混凝土楼板或预制楼板现浇叠合层	
		地53C 楼53C	D255 L105		1. 环氧树脂二布(玻璃纤维布)三涂一次贴成玻璃钢面层 2. 2厚环氧稀胶泥一道 3. 40厚C30细石混凝土找平 4. 水泥浆一道(内掺建筑胶)	5. 60厚C15混凝土垫层 6. 150厚粒径5~32卵石(碎石)灌M2.5混合砂浆振捣密实或3:7灰土 7. 素土夯实	4. 60厚1:6水泥焦渣 5. 现浇钢筋混凝土楼板或预制楼板现浇叠合层	

D—地面总厚度      d—垫层、填充层厚度  
L—楼面建筑构造总厚度(结构层以上总厚度)

<b>耐腐蚀楼地面</b>						图集号	05J909
审核	顾伯岳	张世岳	校对	陈梅	陈梅	设计	孙满子 孙世子
						页	LD56

### 防静电楼地面构造说明

1. 面层、找平层、结合层材料内需添加导电粉。
2. 导电粉材料一般为石墨粉、炭黑粉、金属粉、NFJ金属骨料或高分子防静电剂等，导电粉材料需经一系列导电试验成功后方可确定配方采用。
3. 水磨石面层的分格条如为金属条，其纵横向金属条不可接触，其间隔应为3~5mm，金属条表面应用环氧树脂漆或其他绝缘类漆浸涂两遍，铜分格条与接地钢筋网间的净距不小于10mm。非金属分格条则按建筑规范常规操作。
4. 找平层内需配置 $\phi 4@2000$ 导电网，导电网由专业施工单位提供。
5. 地坪体积电阻为 $5 \times 10^4 \sim 10^9 \Omega$ ，地坪表面电阻为 $10^5 \sim 10^{10} \Omega$ ，接地电阻不大于 $10 \Omega$ 。
6. 全部要求见《整体浇注防静电水磨石地坪技术规程》CECS 90:97。

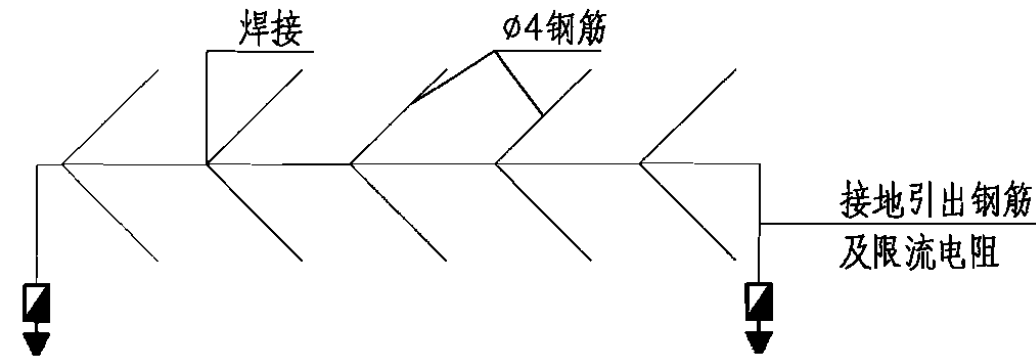

鱼骨状导静电接地网

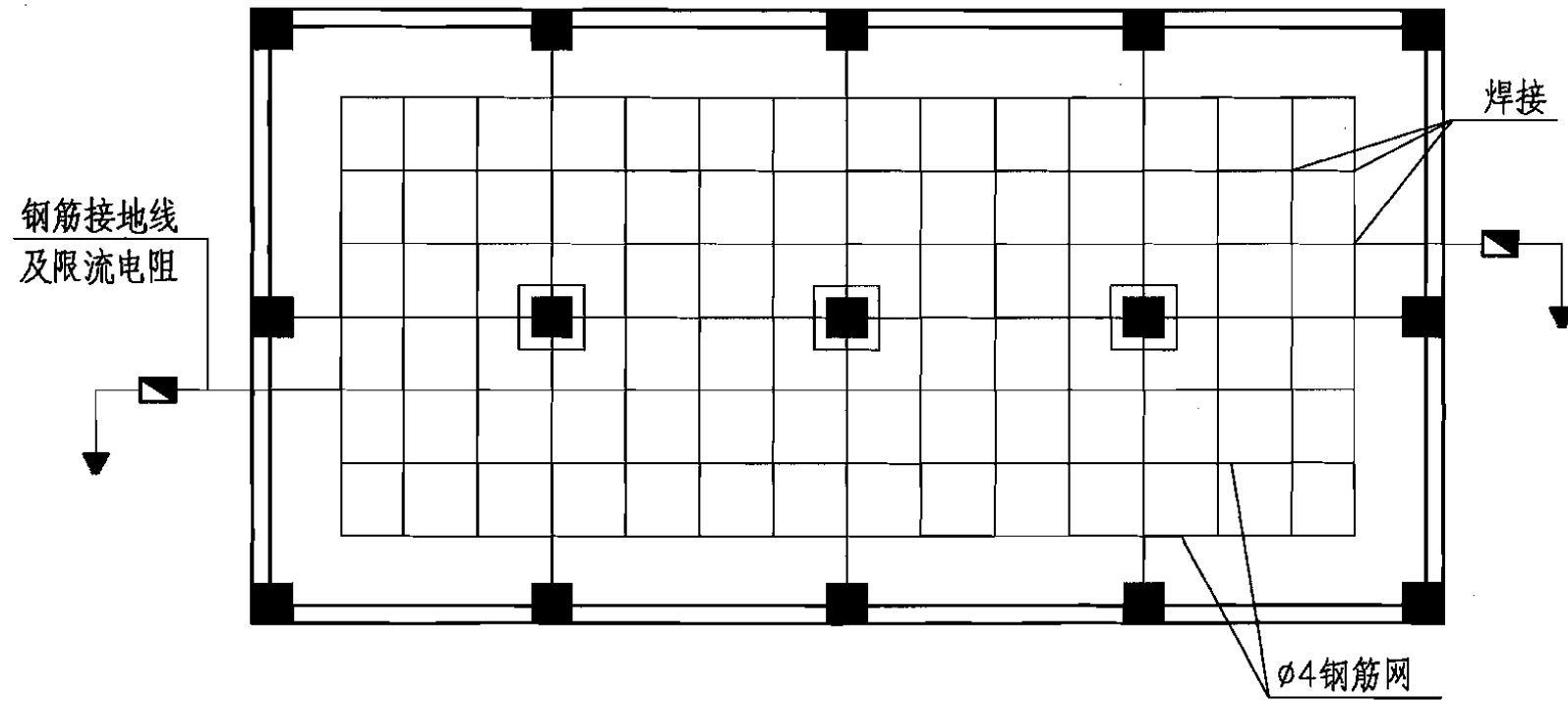

① 方格形导静电接地网

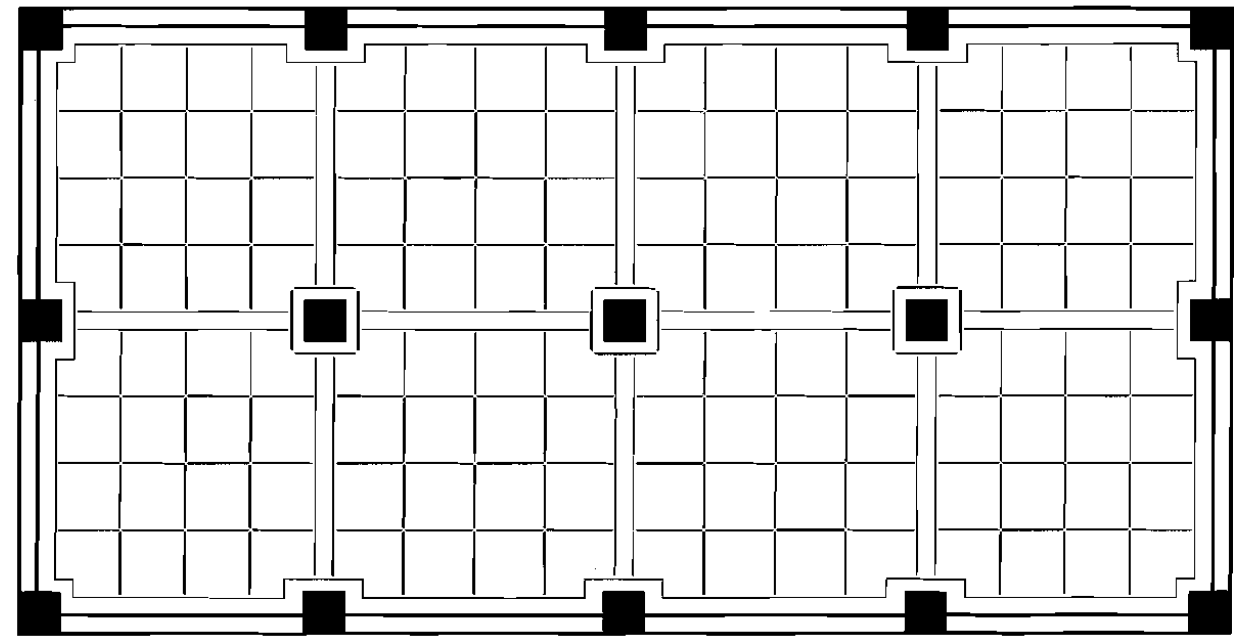

② 水磨石面层分格条平面示意图

### 防静电楼地面说明及构造

图集号 05J909

审核 顾伯岳 顾伯岳 校对 陈梅 陈梅 设计 孙满予 孙满予

页 LD57



耐腐楼地面  
耐腐楼地面  
耐腐楼地面  
防静电楼地面  
室内装修  
防油楼地面  
不发火楼地面

耐腐楼地面  
耐腐楼地面  
防静电楼地面  
室内装修  
防油楼地面  
不发火楼地面

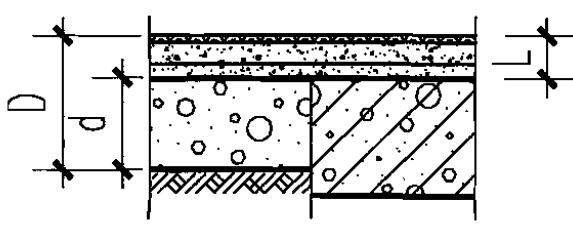
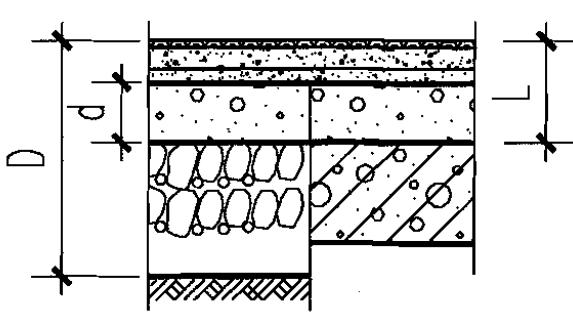
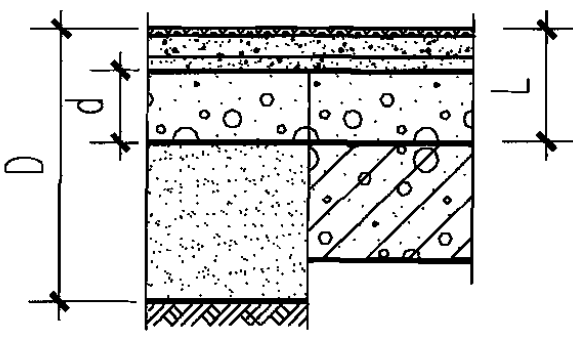
类别	名称	编号	厚度及重量	简图	构造做法		附注
					地面	楼面	
防静电楼地面	防静电水磨石(水泥)面层	地54A	D100	 <p>地面 楼面</p>	1. 10厚1:2.5防静电水磨石(或20厚1:2防静电水泥砂浆或NFJ金属骨料砂浆) 2. 防静电水泥浆一道 3. 30厚1:3防静电水泥砂浆找平层,内配防静电接地金属网表面抹平 4. 水泥浆一道(内掺建筑胶) 5. 60厚C15混凝土垫层 6. 素土夯实		1. 适用于有防静电要求的房间。 2. 防静电水泥浆和防静电水泥砂浆的掺加剂及防静电接地金属网,由专业施工队施工。
		楼54A	L40		5. 现浇钢筋混凝土楼板或预制楼板现浇叠合层		
		地54B	D250		 <p>地面 楼面</p>	1. 10厚1:2.5防静电水磨石(或20厚1:2防静电水泥砂浆或NFJ金属骨料砂浆) 2. 防静电水泥浆一道 3. 30厚1:3防静电水泥砂浆找平层,内配防静电接地金属网表面抹平 4. 水泥浆一道(内掺建筑胶) 5. 60厚C15混凝土垫层 6. 150厚碎石夯入土中	
楼54B	L100	4. 60厚LC7.5轻骨料混凝土 5. 现浇钢筋混凝土楼板或预制楼板现浇叠合层					
地54C	D250	 <p>地面 楼面</p>	1. 10厚1:2.5防静电水磨石(或20厚1:2防静电水泥砂浆或NFJ金属骨料砂浆) 2. 防静电水泥浆一道 3. 30厚1:3防静电水泥砂浆找平层,内配防静电接地金属网表面抹平 4. 水泥浆一道(内掺建筑胶) 5. 60厚C15混凝土垫层 6. 150厚粒径5~32卵石(碎石)灌M2.5混合砂浆振捣密实或3:7灰土 7. 素土夯实				
楼54C	L100		4. 60厚1:6水泥焦渣 5. 现浇钢筋混凝土楼板或预制楼板现浇叠合层				

D—地面总厚度      d—垫层、填充层厚度  
L—楼面建筑构造总厚度(结构层以上总厚度)

<b>防静电楼地面</b>						图集号	05J909
审核	顾伯岳	设计	陈梅	陈梅	设计	孙满予	孙满予
校对	陈梅	设计	孙满予	孙满予	设计	孙满予	孙满予
页							LD58



类别	名称	编号	厚度及重量	简图	构造做法		附注	
					地面	楼面		
防静电楼地面	防静电水磨石(水泥)面层(有防水层)	地55A	D120		楼55A	L60	1.30kN/m <sup>2</sup>	1. 适用于有防静电要求的房间。 2. 防静电水泥浆和防静电水泥砂浆的掺加剂及防静电接地金属网, 由专业施工队施工。
		地55B	D270		楼55B	L120	2.10kN/m <sup>2</sup>	
		地55C	D270		楼55C	L120	2.10kN/m <sup>2</sup>	

D—地面总厚度      d—垫层、填充层厚度  
 L—楼面建筑构造总厚度(结构层以上总厚度)

<b>防静电楼地面</b>						图集号	05J909
审核	顾伯岳	孙世岳	校对	陈梅	陈梅	设计	孙满予 孙世子
						页	LD59

耐腐楼地面  
耐腐蚀楼地面  
防静电楼地面  
室内装修  
防油楼地面  
不发火楼地面

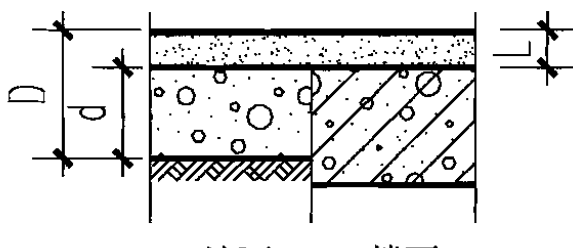
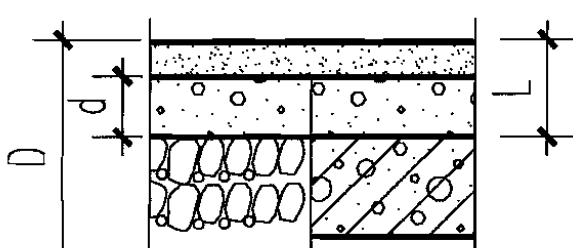
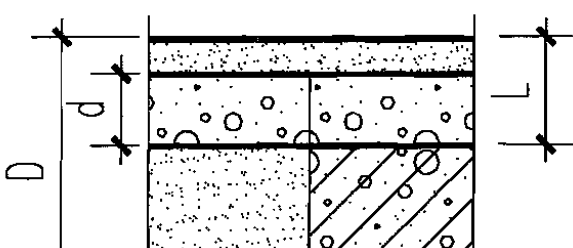
类别	名称	编号	厚度及重量	简图	构造做法		附注	
					地面	楼面		
防静电楼地面	防静电塑料(橡胶板)面层 (燃烧性能等级B2)	地56A 楼56A	D80 L20 0.45kN/m <sup>2</sup>		1. 1.5~2厚防静电软聚氯乙烯塑料板或1.5~2厚防静电橡胶板地板胶粘剂粘结(基层面与塑料板或橡胶板背面同时涂胶), 擦上光蜡 2. 20厚1:2.5水泥砂浆, 压实赶光 3. 水泥浆一道(内掺建筑胶)	4. 60厚C15混凝土垫层 5. 素土夯实	4. 现浇钢筋混凝土楼板或预制楼板现浇叠合层	1. 适用于有防静电要求的房间。 2. 防静电塑料板或防静电橡胶板的规格、颜色由设计人确定。
		地56B 楼56B	D230 L80 1.30kN/m <sup>2</sup>		1. 1.5~2厚防静电软聚氯乙烯塑料板或1.5~2厚防静电橡胶板地板胶粘剂粘结(基层面与塑料板或橡胶板背面同时涂胶), 擦上光蜡 2. 20厚1:2.5水泥砂浆, 压实赶光 3. 水泥浆一道(内掺建筑胶)	4. 60厚C15混凝土垫层 5. 150厚碎石夯入土中	3. 60厚LC7.5轻骨料混凝土 4. 现浇钢筋混凝土楼板或预制楼板现浇叠合层	
		地56C 楼56C	D230 L80 1.30kN/m <sup>2</sup>		1. 1.5~2厚防静电软聚氯乙烯塑料板或1.5~2厚防静电橡胶板地板胶粘剂粘结(基层面与塑料板或橡胶板背面同时涂胶), 擦上光蜡 2. 20厚1:2.5水泥砂浆, 压实赶光 3. 水泥浆一道(内掺建筑胶)	4. 60厚C15混凝土垫层 5. 150厚粒径5~32卵石(碎石)灌M2.5混合砂浆振捣密实或3:7灰土 6. 素土夯实	3. 60厚1:6水泥焦渣 4. 现浇钢筋混凝土楼板或预制楼板现浇叠合层	

耐腐楼地面  
耐腐蚀楼地面  
防静电楼地面  
室内装修  
防油楼地面  
不发火楼地面

D—地面总厚度      d—垫层、填充层厚度  
L—楼面建筑构造总厚度(结构层以上总厚度)

防静电楼地面							图集号	05J909
审核	顾伯岳	孙伟	校对	陈梅	陈梅	设计	孙满予	孙伟
							页	LD60

耐磨楼地面

耐腐蚀楼地面

防静电楼地面

室内装修

防油楼地面

不发火楼地面

耐磨楼地面

耐腐蚀楼地面

防静电楼地面

室内装修

防油楼地面

不发火楼地面

类别	名称	编号	厚度及重量	简图	构造做法		附注	
					地面	楼面		
防静电楼地面	防静电架空活动地板 (燃烧性能等级见附注)	地57A 楼57A	D230~330 L170~270 0.65kN/m <sup>2</sup>		1. 150~250高架空防静电活动地板 2. 面层涂刷地板漆做法见第五部分 3. 20厚1:2.5水泥砂浆, 压实赶光 4. 水泥浆一道(内掺建筑胶)	5. 60厚C15混凝土垫层 6. 素土夯实	5. 现浇钢筋混凝土楼板或预制楼板现浇叠合层	1. 适用于需铺设高架活动地板且有防静电要求的机房及有关场所。 2. 防静电活动面层, 如为金属、陶瓷或水泥, 其燃烧性能等级为A; 如为树脂类材料或中密度板, 其燃烧性能等级则为B1或B2。 3. 架空防静电活动板的材料及规格由设计人定。
		地57B 楼57B	D380~480 L230~330 1.50kN/m <sup>2</sup>		1. 150~250高架空防静电活动地板 2. 面层涂刷地板漆做法见第五部分 3. 20厚1:2.5水泥砂浆, 压实赶光 4. 水泥浆一道(内掺建筑胶)	5. 60厚C15混凝土垫层 6. 150厚碎石夯入土中	4. 60厚LC7.5轻骨料混凝土 5. 现浇钢筋混凝土楼板或预制楼板现浇叠合层	
		地57C 楼57C	D380~480 L230~330 1.50kN/m <sup>2</sup>		1. 150~250高架空防静电活动地板 2. 面层涂刷地板漆做法见第五部分 3. 20厚1:2.5水泥砂浆, 压实赶光 4. 水泥浆一道(内掺建筑胶)	5. 60厚C15混凝土垫层 6. 150厚粒径5~32卵石(碎石)灌M2.5混合砂浆振捣密实或3:7灰土 7. 素土夯实	4. 60厚1:6水泥焦渣 5. 现浇钢筋混凝土楼板或预制楼板现浇叠合层	

D—地面总厚度      d—垫层、填充层厚度  
L—楼面建筑构造总厚度(结构层以上总厚度)

<b>防静电楼地面</b>						图集号	05J909
审核	顾伯岳	设计	孙满子	校对	陈梅	页	LD61

类别	名称	编号	厚度及重量	简图	构造做法		附注
					地面	楼面	
防静电楼地面	防静电架空活动地板(有防水层)	地58A	D250~350		1. 150~250高架空防静电活动地板 2. 面层涂刷地板漆做法见第五部分 3. 20厚1:2.5水泥砂浆, 压实赶光 4. 1.5厚聚氨酯防水层或2厚聚合物水泥基防水涂料 5. 20厚1:3水泥砂浆 6. 水泥浆一道(内掺建筑胶)	7. 现浇钢筋混凝土楼板或预制楼板现浇叠合层	1. 适用于需铺设高架活动地板且有防静电要求的机房及有关场所。 2. 防静电活动面层, 如为金属、陶瓷或水泥, 其燃烧性能等级为A; 如为树脂类材料或中密度板, 其燃烧性能等级则为B1或B2。 3. 架空防静电活动板的材料及规格由设计人确定。
		楼58A	L190~290		7. 60厚C15混凝土垫层 8. 素土夯实	7. 现浇钢筋混凝土楼板或预制楼板现浇叠合层	
			1.05kN/m <sup>2</sup>				
防静电楼地面	防静电架空活动地板(有防水层)	地58B	D400~500		1. 150~250高架空防静电活动地板 2. 面层涂刷地板漆做法见第五部分 3. 20厚1:2.5水泥砂浆, 压实赶光 4. 1.5厚聚氨酯防水层或2厚聚合物水泥基防水涂料 5. 20厚1:3水泥砂浆 6. 水泥浆一道(内掺建筑胶)	6. 60厚LC7.5轻骨料混凝土 7. 现浇钢筋混凝土楼板或预制楼板现浇叠合层	1. 适用于需铺设高架活动地板且有防静电要求的机房及有关场所。 2. 防静电活动面层, 如为金属、陶瓷或水泥, 其燃烧性能等级为A; 如为树脂类材料或中密度板, 其燃烧性能等级则为B1或B2。 3. 架空防静电活动板的材料及规格由设计人确定。
		楼58B	L250~350		7. 60厚C15混凝土垫层 8. 150厚碎石夯入土中	7. 现浇钢筋混凝土楼板或预制楼板现浇叠合层	
			1.90kN/m <sup>2</sup>				
防静电楼地面	防静电架空活动地板(有防水层)	地58C	D400~500		1. 150~250高架空防静电活动地板 2. 面层涂刷地板漆做法见第五部分 3. 20厚1:2.5水泥砂浆, 压实赶光 4. 1.5厚聚氨酯防水层或2厚聚合物水泥基防水涂料 5. 20厚1:3水泥砂浆 6. 水泥浆一道(内掺建筑胶)	6. 60厚1:6水泥焦渣 7. 现浇钢筋混凝土楼板或预制楼板现浇叠合层	1. 适用于需铺设高架活动地板且有防静电要求的机房及有关场所。 2. 防静电活动面层, 如为金属、陶瓷或水泥, 其燃烧性能等级为A; 如为树脂类材料或中密度板, 其燃烧性能等级则为B1或B2。 3. 架空防静电活动板的材料及规格由设计人确定。
		楼58C	L250~350		7. 60厚C15混凝土垫层 8. 150厚粒径5~32卵石(碎石)灌M2.5混合砂浆振捣密实或3:7灰土 9. 素土夯实	7. 现浇钢筋混凝土楼板或预制楼板现浇叠合层	
			1.90kN/m <sup>2</sup>				

D—地面总厚度      d—垫层、填充层厚度  
L—楼面建筑构造总厚度(结构层以上总厚度)

<b>防静电楼地面</b>						图集号	05J909
审核	顾伯岳	设计	孙满予	校对	陈梅	页	LD62

类别	名称	编号	厚度及重量	简图	构造做法		附注	
					地面	楼面		
防静电楼地面	防静电环氧涂层面层 (燃烧性能等级B1)	地59A 楼59A	D105 L45 1.05kN/m <sup>2</sup>		<ol style="list-style-type: none"> <li>1.5~2厚环氧防静电涂料</li> <li>刮涂导电腻子二遍</li> <li>铺设导电铜箔并接地</li> <li>1厚环氧封闭底漆(二遍), 整体打磨、吸尘</li> <li>40厚C25细石混凝土, 随打随抹光</li> <li>水泥浆一道(内掺建筑胶)</li> <li>60厚C15混凝土垫层</li> <li>素土夯实</li> </ol>	<ol style="list-style-type: none"> <li>7. 现浇钢筋混凝土楼板或预制楼板现浇叠合层</li> </ol>	<ol style="list-style-type: none"> <li>适用于有防静电要求的电子、通讯产品、电脑生产行业, 精密仪器厂, 计算机房等。</li> <li>该面层可导静电, 电阻值稳定, 具体施工方法见生产厂家说明书。</li> </ol>	
		地59B 楼59B	D255 L105 1.90kN/m <sup>2</sup>		<ol style="list-style-type: none"> <li>1.5~2厚环氧防静电涂料</li> <li>刮涂导电腻子二遍</li> <li>铺设导电铜箔并接地</li> <li>1厚环氧封闭底漆(二遍), 整体打磨、吸尘</li> <li>40厚C25细石混凝土, 随打随抹光</li> <li>水泥浆一道(内掺建筑胶)</li> <li>60厚C15混凝土垫层</li> <li>150厚碎石夯入土中</li> </ol>	<ol style="list-style-type: none"> <li>6. 60厚LC7.5轻骨料混凝土</li> <li>7. 现浇钢筋混凝土楼板或预制楼板现浇叠合层</li> </ol>		
		地59C 楼59C	D255 L105 1.90kN/m <sup>2</sup>		<ol style="list-style-type: none"> <li>1.5~2厚环氧防静电涂料</li> <li>刮涂导电腻子二遍</li> <li>铺设导电铜箔并接地</li> <li>1厚环氧封闭底漆(二遍), 整体打磨、吸尘</li> <li>40厚C25细石混凝土, 随打随抹光</li> <li>水泥浆一道(内掺建筑胶)</li> <li>60厚C15混凝土垫层</li> <li>150厚粒径5~32卵石(碎石)灌M2.5混合砂浆振捣密实或3:7灰土</li> <li>素土夯实</li> </ol>	<ol style="list-style-type: none"> <li>6. 60厚1:6水泥焦渣</li> <li>7. 现浇钢筋混凝土楼板或预制楼板现浇叠合层</li> </ol>		
D—地面总厚度      d—垫层、填充层厚度 L—楼面建筑构造总厚度(结构层以上总厚度)					<b>防静电楼地面</b>		图集号 05J909	
					审核 顾伯岳 孙作岳	校对 陈梅 陈梅	设计 孙满子 孙作子	页 LD63

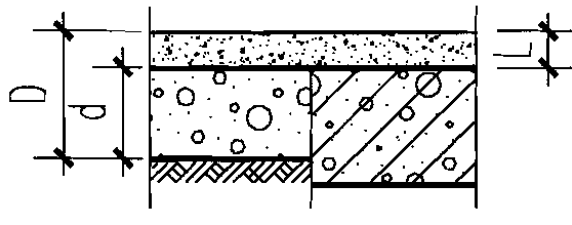
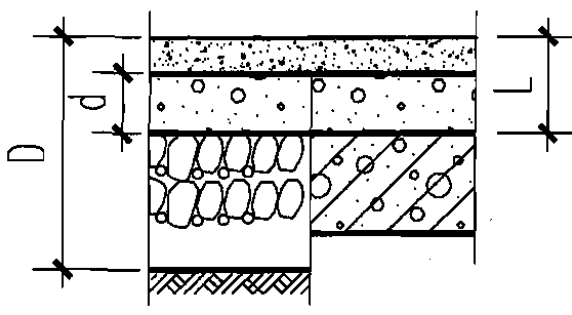
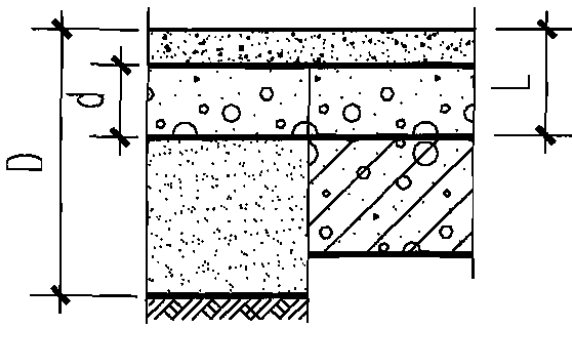
类别	名称	编号	厚度及重量	简图	构造做法		附注
					地面	楼面	
防油楼地面	防油细石混凝土面层(无防油层) (燃烧性能等级A)	地60A 楼60A	D100 L40 1.00kN/m <sup>2</sup>		1. 40厚C20防油细石混凝土面层, 随打随抹光 2. 水泥浆一道(内掺建筑胶) 3. 60厚C15混凝土垫层 4. 素土夯实	3. 现浇钢筋混凝土楼板或预制楼板现浇叠合层	适用于经常受机油、柴油等直接作用的楼地面, 应采用防油构造, 通常做法有: A. 在混凝土面层中掺加 Fe(OH) <sub>3</sub> B. 在混凝土面层中掺加 FeCl <sub>3</sub> (占水泥重量的1.5%), 明矾(占FeCl <sub>3</sub> 的10%)及木糖浆(占水泥用量的0.15%), 分别以水溶液形式掺入, 所用水量计入混凝土总用水量。该混凝土需用机械搅拌, 水灰比<0.55。 C. 在构造上增加防油渗的隔离层, 其材料应具有优良的防油渗性能, 一般有聚氨酯涂层、聚合物水泥砂浆等。
		地60B 楼60B	D250 L100 1.85kN/m <sup>2</sup>		1. 40厚C20防油细石混凝土面层, 随打随抹光 2. 水泥浆一道(内掺建筑胶) 3. 60厚C15混凝土垫层 4. 150厚碎石夯入土中	2. 60厚LC7.5轻骨料混凝土 3. 现浇钢筋混凝土楼板或预制楼板现浇叠合层	
		地60C 楼60C	D250 L100 1.85kN/m <sup>2</sup>		1. 40厚C20防油细石混凝土面层, 随打随抹光 2. 水泥浆一道(内掺建筑胶) 3. 60厚C15混凝土垫层 4. 150厚粒径5~32卵石(碎石)灌M2.5混合砂浆振捣密实或3:7灰土 5. 素土夯实	2. 60厚1:6水泥焦渣 3. 现浇钢筋混凝土楼板或预制楼板现浇叠合层	

D—地面总厚度      d—垫层、填充层厚度  
L—楼面建筑构造总厚度(结构层以上总厚度)

<b>防油楼地面</b>						图集号	05J909
审核	顾伯岳	张作岳	校对	陈梅	陈梅	设计	孙满予 孙燕子
						页	LD64



耐腐楼地面  
耐腐楼地面  
耐腐楼地面  
防腐楼地面  
防静电楼地面  
防静电楼地面  
室内装修  
防油楼地面  
防油楼地面  
不发火楼地面

耐腐楼地面  
耐腐楼地面  
防腐楼地面  
防腐楼地面  
防静电楼地面  
防静电楼地面  
室内装修  
防油楼地面  
防油楼地面  
不发火楼地面

类别	名称	编号	厚度及重量	简图	构造做法		附注	
					地面	楼面		
防油楼地面	防油细石混凝土面层(有防油层)	地61A 楼61A	D120 L60 1.45kN/m <sup>2</sup>		1. 40厚C20防油细石混凝土面层, 随打随抹光 2. 1.5厚聚氨酯防油层 3. 20厚1:3水泥砂浆找平层 4. 水泥浆一道(内掺建筑胶)	5. 60厚C15混凝土垫层 6. 素土夯实	5. 现浇钢筋混凝土楼板或预制楼板现浇叠合层	1. 适用于经常受机油、柴油等直接作用的楼地面, 采用防油构造的通常做法有: A. 在混凝土面层中掺加Fe(OH) <sub>3</sub> ; B. 在混凝土面层中掺加FeCl <sub>3</sub> (占水泥重量的1.5%)、明矾(占FeCl <sub>3</sub> 的10%)及木糖浆(占水泥用量的0.15%), 分别以水溶液形式掺入, 所用水量计入混凝土总用水量。该混凝土需用机械搅拌, 水灰比<0.55。 C. 在构造上增加防油渗的隔离层, 其材料应具有优良的防油渗性能, 一般有聚氨酯涂层、聚合物水泥砂浆等。 2. 作防油层的聚氨酯不应掺加煤焦油及沥青。
		地61B 楼61B	D270 L120 2.30kN/m <sup>2</sup>		1. 40厚C20防油细石混凝土面层, 随打随抹光 2. 1.5厚聚氨酯防油层 3. 20厚1:3水泥砂浆找平层 4. 水泥浆一道(内掺建筑胶)	5. 60厚C15混凝土垫层 6. 150厚碎石夯入土中	4. 60厚LC7.5轻骨料混凝土 5. 现浇钢筋混凝土楼板或预制楼板现浇叠合层	
		地61C 楼61C	D270 L120 2.30kN/m <sup>2</sup>		1. 40厚C20防油细石混凝土面层, 随打随抹光 2. 1.5厚聚氨酯防油层 3. 20厚1:3水泥砂浆找平层 4. 水泥浆一道(内掺建筑胶)	5. 60厚C15混凝土垫层 6. 150厚粒径5~32卵石(碎石)灌M2.5混合砂浆振捣密实或3:7灰土 7. 素土夯实	4. 60厚1:6水泥焦渣 5. 现浇钢筋混凝土楼板或预制楼板现浇叠合层	

D—地面总厚度      d—垫层、填充层厚度  
L—楼面建筑构造总厚度(结构层以上总厚度)

<b>防油楼地面</b>					图集号	05J909				
审核	顾伯岳	孙世岳	校对	陈梅	陈梅	设计	孙满予	孙世子	页	LD65



类别	名称	编号	厚度及重量	简图	构造做法		附注
					地面	楼面	
防油楼地面	聚合物水泥砂浆面层(无防油层) (燃烧性能等级A)	地62A 楼62A	D80 L20 0.40kN/m <sup>2</sup>		1. 20厚聚合物水泥砂浆面层 2. 水泥浆一道(内掺建筑胶) 3. 60厚C15混凝土垫层 4. 素土夯实	3. 现浇钢筋混凝土楼板或预制楼板现浇叠合层	1. 适用于有少量机油、柴油等作用的楼地面。 2. 聚合物水泥砂浆配合比见本部分附录一。
		地62B 楼62B	D230 L80 1.25kN/m <sup>2</sup>		1. 20厚聚合物水泥砂浆面层 2. 水泥浆一道(内掺建筑胶) 3. 60厚C15混凝土垫层 4. 150厚碎石夯入土中	2. 60厚LC7.5轻骨料混凝土 3. 现浇钢筋混凝土楼板或预制楼板现浇叠合层	
		地62C 楼62C	D230 L80 1.25kN/m <sup>2</sup>		1. 20厚聚合物水泥砂浆面层 2. 水泥浆一道(内掺建筑胶) 3. 60厚C15混凝土垫层 4. 150厚粒径5~32卵石(碎石)灌M2.5混合砂浆振捣密实或3:7灰土 5. 素土夯实	2. 60厚1:6水泥焦渣 3. 现浇钢筋混凝土楼板或预制楼板现浇叠合层	

D—地面总厚度      d—垫层、填充层厚度  
L—楼面建筑构造总厚度(结构层以上总厚度)

### 防油楼地面

图集号 05J909

审核 顾伯岳 孙世岳 校对 陈梅 陈梅 设计 孙满予 孙世子

页 LD66

耐腐楼地面  
耐腐蚀楼地面  
防腐电楼地面  
防静电楼地面  
室内装修  
防油楼地面  
不发火楼地面

耐腐楼地面  
耐腐蚀楼地面  
防腐电楼地面  
防静电楼地面  
室内装修  
防油楼地面  
不发火楼地面

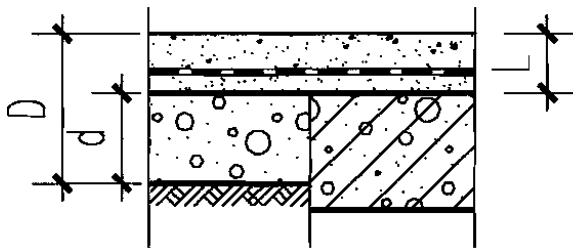
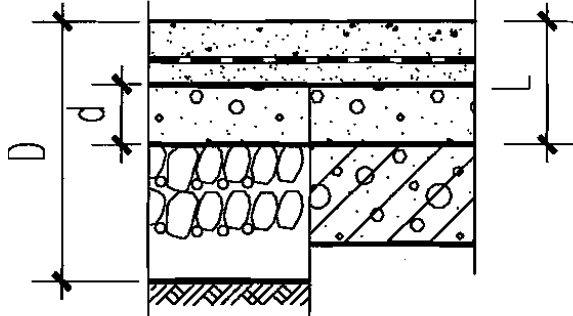
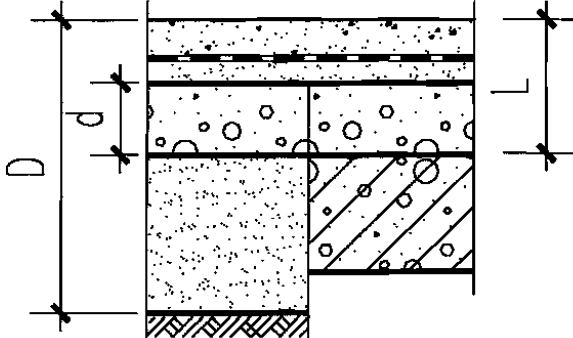
类别	名称	编号	厚度及重量	简图	构造做法		附注	
					地面	楼面		
防油楼地面	聚合物水泥砂浆面层(有防油层)	地63A 楼63A	D100 L40 0.80kN/m <sup>2</sup>		1. 20厚聚合物水泥砂浆面层 2. 1.5厚聚氨酯防油层 3. 20厚1:3水泥砂浆找平层 4. 水泥浆一道(内掺建筑胶)	5. 60厚C15混凝土垫层 6. 素土夯实	5. 现浇钢筋混凝土楼板或预制楼板现浇叠合层	1. 适用于有少量机油、柴油等作用的楼地面。 2. 聚合物水泥砂浆配合比见本部分附录一。 3. 作防油层的聚氨酯不应掺加煤焦油及沥青。
		地63B 楼63B	D250 L100 1.65kN/m <sup>2</sup>		1. 20厚聚合物水泥砂浆面层 2. 1.5厚聚氨酯防油层 3. 20厚1:3水泥砂浆找平层 4. 水泥浆一道(内掺建筑胶)	5. 60厚C15混凝土垫层 6. 150厚碎石夯入土中	4. 60厚LC7.5轻骨料混凝土 5. 现浇钢筋混凝土楼板或预制楼板现浇叠合层	
		地63C 楼63C	D250 L100 1.65kN/m <sup>2</sup>		1. 20厚聚合物水泥砂浆面层 2. 1.5厚聚氨酯防油层 3. 20厚1:3水泥砂浆找平层 4. 水泥浆一道(内掺建筑胶)	5. 60厚C15混凝土垫层 6. 150厚粒径5~32卵石(碎石)灌M2.5混合砂浆振捣密实或3:7灰土 7. 素土夯实	4. 60厚1:6水泥焦渣 5. 现浇钢筋混凝土楼板或预制楼板现浇叠合层	

D—地面总厚度      d—垫层、填充层厚度  
L—楼面建筑构造总厚度(结构层以上总厚度)

防油楼地面							图集号	05J909
审核	顾伯岳	孙伯岳	校对	陈梅	陈梅	设计	孙满予	孙满予
							页	LD67

耐腐楼地面  
耐腐蚀楼地面  
防静电楼地面  
室内装修  
防油楼地面  
不发火楼地面

类别	名称	编号	厚度及重量	简图	构造做法		附注
					地面	楼面	
不发火楼地面	不发火水泥砂浆面层 (燃烧性能等级A)	地64A 楼64A	D80 L20 0.40kN/m <sup>2</sup>		1. 20厚1:2.5水泥砂浆抹平(骨料用石灰石、白云石砂、NFJ金属骨料) 2. 水泥浆一道(内掺建筑胶) 3. 60厚C15混凝土垫层 4. 素土夯实	3. 现浇钢筋混凝土楼板或预制楼板现浇叠合层	1. 适用于有爆炸危险的厂房、仓库等。 2. 不发火楼地面需经不发火试验合格后方可使用。
		地64B 楼64B	D230 L100 1.65kN/m <sup>2</sup>		1. 20厚1:2.5水泥砂浆抹平(骨料用石灰石、白云石砂、NFJ金属骨料) 2. 水泥浆一道(内掺建筑胶) 3. 60厚C15混凝土垫层 4. 150厚碎石夯入土中	3. 20厚1:3水泥砂浆找平 4. 60厚LC7.5轻骨料混凝土 5. 现浇钢筋混凝土楼板或预制楼板现浇叠合层	
		地64C 楼64C	D230 L100 1.65kN/m <sup>2</sup>		1. 20厚1:2.5水泥砂浆抹平(骨料用石灰石、白云石砂、NFJ金属骨料) 2. 水泥浆一道(内掺建筑胶) 3. 60厚C15混凝土垫层 4. 150厚粒径5~32卵石(碎石)灌M2.5混合砂浆振捣密实或3:7灰土 5. 素土夯实	3. 20厚1:3水泥砂浆找平 4. 60厚1:6水泥焦渣 5. 现浇钢筋混凝土楼板或预制楼板现浇叠合层	

耐腐楼地面  
耐腐蚀楼地面  
防静电楼地面  
室内装修  
防油楼地面  
不发火楼地面

D—地面总厚度      d—垫层、填充层厚度  
L—楼面建筑构造总厚度(结构层以上总厚度)

<b>不发火楼地面</b>						图集号	05J909
审核	顾伯岳	孙伟	校对	陈梅	陈梅	设计	孙满子 孙伟子
						页	LD68

类别	名称	编号	厚度及重量	简图	构造做法		附注	
					地面	楼面		
不发火楼地面	不发火水泥砂浆面层(有防水层)	地65A	D130		1. 20厚1:2.5水泥砂浆抹平(骨料用石灰石、白云石砂、NFJ金属骨料)	7. 现浇钢筋混凝土楼板或预制楼板现浇叠合层	1. 适用于有爆炸危险的厂房、仓库等。 2. 不发火楼地面需经不发火试验合格后方可使用。 3. 聚氨酯防水层表面宜撒粘适量细砂,以增加结合层与防水层的粘结力。 4. 防水层在墙柱交接处翻起高度不小于150。	
		楼65A	L70		2. 水泥浆一道(内掺建筑胶)			7. 60厚C15混凝土垫层 8. 素土夯实
			$\geq 1.80\text{kN/m}^2$		3. 1:3水泥砂浆或最薄处30厚C20细石混凝土找坡层抹平			
不发火楼地面	不发火水泥砂浆面层(有防水层)	地65B	D280		1. 20厚1:2.5水泥砂浆抹平(骨料用石灰石、白云石砂、NFJ金属骨料)	6. 60厚LC7.5轻骨料混凝土 7. 现浇钢筋混凝土楼板或预制楼板现浇叠合层	1. 适用于有爆炸危险的厂房、仓库等。 2. 不发火楼地面需经不发火试验合格后方可使用。 3. 聚氨酯防水层表面宜撒粘适量细砂,以增加结合层与防水层的粘结力。 4. 防水层在墙柱交接处翻起高度不小于150。	
		楼65B	L130		2. 水泥浆一道(内掺建筑胶)			7. 60厚C15混凝土垫层 8. 150厚碎石夯入土中
			$\geq 2.65\text{kN/m}^2$		3. 1:3水泥砂浆或最薄处30厚C20细石混凝土找坡层抹平			
不发火楼地面	不发火水泥砂浆面层(有防水层)	地65C	D280		1. 20厚1:2.5水泥砂浆抹平(骨料用石灰石、白云石砂、NFJ金属骨料)	6. 60厚1:6水泥焦渣 7. 现浇钢筋混凝土楼板或预制楼板现浇叠合层	1. 适用于有爆炸危险的厂房、仓库等。 2. 不发火楼地面需经不发火试验合格后方可使用。 3. 聚氨酯防水层表面宜撒粘适量细砂,以增加结合层与防水层的粘结力。 4. 防水层在墙柱交接处翻起高度不小于150。	
		楼65C	L130		2. 水泥浆一道(内掺建筑胶)			7. 60厚C15混凝土垫层 8. 150厚粒径5~32卵石(碎石)灌M2.5混合砂浆振捣密实或3:7灰土 9. 素土夯实
			$\geq 2.65\text{kN/m}^2$		3. 1:3水泥砂浆或最薄处30厚C20细石混凝土找坡层抹平			
D—地面总厚度      d—垫层、填充层厚度 L—楼面建筑构造总厚度(结构层以上总厚度)					不发火楼地面		图集号	05J909
					审核	顾伯岳	设计	孙满予
					校对	陈梅	设计	孙满予
					页		页	LD69

耐腐楼地面  
耐腐油楼地面  
防静电楼地面  
防静电楼地面  
室内装修  
防油楼地面  
不发火楼地面

类别	名称	编号	厚度及重量	简图	构造做法		附注
					地面	楼面	
不发火楼地面	不发火细石混凝土面层 (燃烧性能等级A)	地66A	D100		1. 40厚C20细石混凝土, 随打随抹光(骨料用石灰石、白云石) 2. 水泥浆一道(内掺建筑胶)		1. 适用于有爆炸危险的厂房、仓库等。 2. 不发火楼地面需经不发火试验合格后方可使用。
		楼66A	L40		1.00kN/m <sup>2</sup>	3. 60厚C15混凝土垫层 4. 素土夯实	
		地66B	D250		1. 40厚C20细石混凝土, 随打随抹光(骨料用石灰石、白云石) 2. 水泥浆一道(内掺建筑胶)		
		楼66B	L120		2.25kN/m <sup>2</sup>	3. 60厚C15混凝土垫层 4. 150厚碎石夯入土中	
		地66C	D250		1. 40厚C20细石混凝土, 随打随抹光(骨料用石灰石、白云石) 2. 水泥浆一道(内掺建筑胶)		
		楼66C	L120		2.25kN/m <sup>2</sup>	3. 60厚C15混凝土垫层 4. 150厚粒径5~32卵石(碎石)灌M2.5混合砂浆振捣密实或3:7灰土 5. 素土夯实	

耐腐楼地面  
耐腐油楼地面  
防静电楼地面  
防静电楼地面  
室内装修  
防油楼地面  
不发火楼地面

D—地面总厚度      d—垫层、填充层厚度  
L—楼面建筑构造总厚度(结构层以上总厚度)

不发火楼地面						图集号	05J909
审核	顾伯岳	孙伯岳	校对	陈梅	陈梅	设计	孙满予 孙燕子
						页	LD70

耐磨楼地面  
 耐腐油楼地面  
 防静电商楼地面  
 室内装修  
 防油楼地面  
 不发火楼地面

耐磨楼地面  
 耐腐油楼地面  
 防静电商楼地面  
 室内装修  
 防油楼地面  
 不发火楼地面

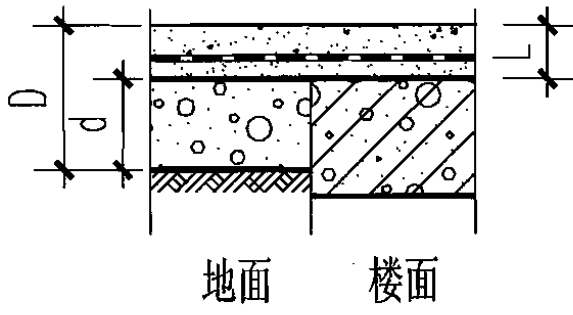
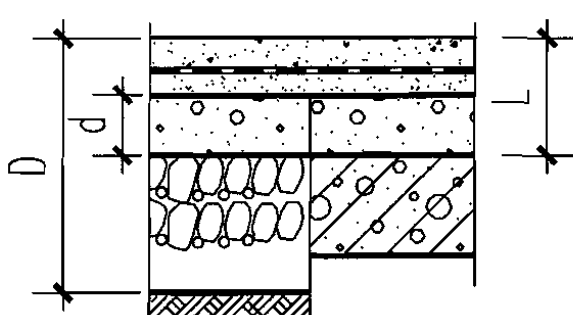
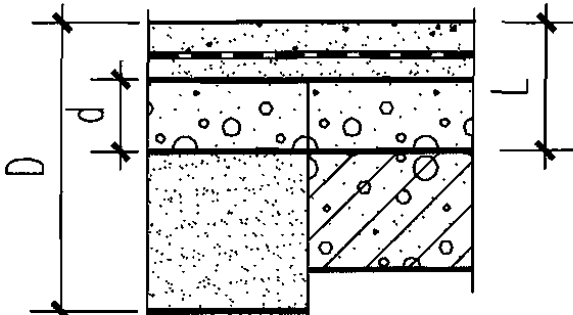
类别	名称	编号	厚度及重量	简图	构造做法		附注
					地面	楼面	
不发火楼地面	不发火细石混凝土面层(有防水层) (燃烧性能等级A)	地67A 楼67A	D130 L70 ≥2.00kN/m <sup>2</sup>		1. 40厚C20细石混凝土, 随打随抹光(骨料用石灰石、白云石) 2. 1.5厚聚氨酯防水层或2厚聚合物水泥基防水涂料 3. 1:3水泥砂浆或最薄处30厚C20细石混凝土找坡层抹平 4. 水泥浆一道(内掺建筑胶) 5. 60厚C15混凝土垫层 6. 素土夯实	5. 现浇钢筋混凝土楼板或预制楼板现浇叠合层	1. 适用于有爆炸危险的厂房、仓库等。 2. 不发火楼地面需经不发火试验合格后方可使用。 3. 聚氨酯防水层表面宜撒粘适量细砂, 以增加结合层与防水层的粘结力。 4. 防水层在墙柱交接处翻起高度不小于150。
		地67B 楼67B	D280 L130 ≥2.85kN/m <sup>2</sup>		1. 40厚C20细石混凝土, 随打随抹光(骨料用石灰石、白云石) 2. 1.5厚聚氨酯防水层或2厚聚合物水泥基防水涂料 3. 1:3水泥砂浆或最薄处30厚C20细石混凝土找坡层抹平 4. 水泥浆一道(内掺建筑胶) 5. 60厚C15混凝土垫层 6. 150厚碎石夯入土中	4. 60厚LC7.5轻骨料混凝土 5. 现浇钢筋混凝土楼板或预制楼板现浇叠合层	
		地67C 楼67C	D280 L130 ≥2.85kN/m <sup>2</sup>		1. 40厚C20细石混凝土, 随打随抹光(骨料用石灰石、白云石) 2. 1.5厚聚氨酯防水层或2厚聚合物水泥基防水涂料 3. 1:3水泥砂浆或最薄处30厚C20细石混凝土找坡层抹平 4. 水泥浆一道(内掺建筑胶) 5. 60厚C15混凝土垫层 6. 150厚粒径5~32卵石(碎石)灌M2.5混合砂浆振捣密实或3:7灰土 7. 素土夯实	4. 60厚1:6水泥焦渣 5. 现浇钢筋混凝土楼板或预制楼板现浇叠合层	

D—地面总厚度      d—垫层、填充层厚度  
 L—楼面建筑构造总厚度(结构层以上总厚度)

<b>不发火楼地面</b>						图集号	05J909
审核	顾伯岳	张作岳	校对	陈梅	陈梅	设计	孙满予 孙德子
						页	LD71

耐腐楼地面  
耐腐蚀楼地面  
防静电楼地面  
防静电楼地面  
室内装修  
防油楼地面  
不发火楼地面

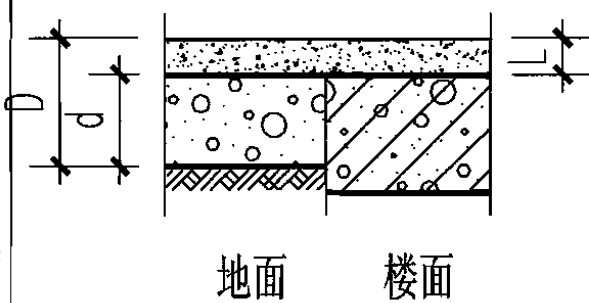
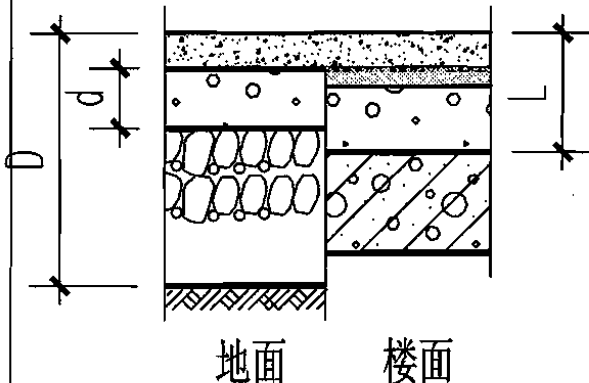
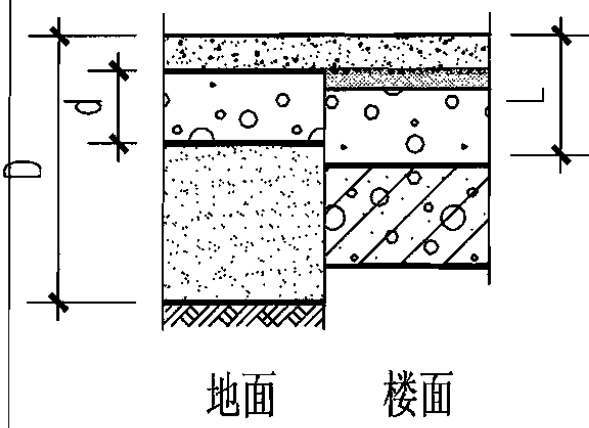
类别	名称	编号	厚度及重量	简图	构造做法		附注
					地面	楼面	
不发火楼地面	不发火沥青砂浆面层 (燃烧性能等级A)	地68A 楼68A	D85 L25 0.45kN/m <sup>2</sup>		1. 25厚1:6石油沥青(10号)、石灰石砂, 压实抹平 2. 沥青冷底子油一道 3. 60厚C15混凝土垫层 4. 素土夯实	3. 现浇钢筋混凝土楼板或预制楼板现浇叠合层	1. 适用于有爆炸危险的厂房、仓库等。 2. 不发火楼地面需经不发火试验合格后方可使用。
		地68B 楼68B	D235 L105 1.70kN/m <sup>2</sup>		1. 25厚1:6石油沥青(10号)、石灰石砂, 压实抹平 2. 沥青冷底子油一道 3. 60厚C15混凝土垫层 4. 150厚碎石夯入土中	3. 20厚1:3水泥砂浆找平 4. 60厚LC7.5轻骨料混凝土 5. 现浇钢筋混凝土楼板或预制楼板现浇叠合层	
		地68C 楼68C	D235 L105 1.70kN/m <sup>2</sup>		1. 25厚1:6石油沥青(10号)、石灰石砂, 压实抹平 2. 沥青冷底子油一道 3. 60厚C15混凝土垫层 4. 150厚粒径5~32卵石(碎石)灌M2.5混合砂浆振捣密实或3:7灰土 5. 素土夯实	3. 20厚1:3水泥砂浆找平 4. 60厚1:6水泥焦渣 5. 现浇钢筋混凝土楼板或预制楼板现浇叠合层	

耐腐楼地面  
耐腐蚀楼地面  
防静电楼地面  
防静电楼地面  
室内装修  
防油楼地面  
不发火楼地面

D—地面总厚度      d—垫层、填充层厚度  
L—楼面建筑构造总厚度(结构层以上总厚度)

**不发火楼地面**

图集号 05J909

审核 顾伯岳 孙满子 校对 陈梅 陈梅 设计 孙满子 孙满子 页 LD72



耐腐楼地面  
耐腐蚀楼地面  
防静电楼地面  
防静电网地面  
室内装修  
防油楼地面  
不发火楼地面

耐腐楼地面  
耐腐蚀楼地面  
防静电楼地面  
防静电网地面  
室内装修  
防油楼地面  
不发火楼地面

类别	名称	编号	厚度及重量	简图	构造做法		附注	
					地面	楼面		
不发火楼地面	不发火沥青砂浆面层(有防水层)	地69A	D115		1. 25厚1:6石油沥青(10号)、石灰石砂, 压实抹平 2. 1.5厚聚氨酯防水层或2厚聚合物水泥基防水涂料 3. 1:3水泥砂浆或最薄处30厚C20细石混凝土找坡层抹平 4. 水泥浆一道(内掺建筑胶)	5. 60厚C15混凝土垫层 6. 素土夯实	1. 适用于有爆炸危险的厂房、仓库等。 2. 不发火楼地面需经不发火试验合格后方可使用。 3. 聚氨酯防水层表面宜撒粘适量细砂, 以增加结合层与防水层的粘结力。 4. 防水层在墙柱交接处翻起高度不小于150。	
		楼69A	L55		$\geq 1.50\text{kN/m}^2$	5. 60厚C15混凝土垫层 6. 素土夯实		5. 现浇钢筋混凝土楼板或预制楼板现浇叠合层
		地69B	D265			1. 25厚1:6石油沥青(10号)、石灰石砂, 压实抹平 2. 1.5厚聚氨酯防水层或2厚聚合物水泥基防水涂料 3. 1:3水泥砂浆或最薄处30厚C20细石混凝土找坡层抹平 4. 水泥浆一道(内掺建筑胶)		4. 60厚LC7.5轻骨料混凝土 5. 现浇钢筋混凝土楼板或预制楼板现浇叠合层
楼69B	L115	$\geq 2.35\text{kN/m}^2$	5. 60厚C15混凝土垫层 6. 150厚碎石夯入土中	4. 60厚LC7.5轻骨料混凝土 5. 现浇钢筋混凝土楼板或预制楼板现浇叠合层				
不发火楼地面	不发火沥青砂浆面层(有防水层)	地69C	D265		1. 25厚1:6石油沥青(10号)、石灰石砂, 压实抹平 2. 1.5厚聚氨酯防水层或2厚聚合物水泥基防水涂料 3. 1:3水泥砂浆或最薄处30厚C20细石混凝土找坡层抹平 4. 水泥浆一道(内掺建筑胶)	4. 60厚1:6水泥焦渣 5. 现浇钢筋混凝土楼板或预制楼板现浇叠合层		
		楼69C	L115		$\geq 2.35\text{kN/m}^2$	5. 60厚C15混凝土垫层 6. 150厚粒径5~32卵石(碎石)灌M2.5混合砂浆振捣密实或3:7灰土 7. 素土夯实		5. 现浇钢筋混凝土楼板或预制楼板现浇叠合层

D—地面总厚度      d—垫层、填充层厚度  
L—楼面建筑构造总厚度(结构层以上总厚度)

<b>不发火楼地面</b>						图集号	05J909
审核	顾伯岳	孙世岳	校对	陈梅	陈梅	设计	孙满予 孙世子
						页	LD73

耐磨楼地面  
 防腐楼地面  
 防腐蚀楼地面  
 防静电楼地面  
 防静电压楼地面  
 室内装修  
 防油楼地面  
 不发火楼地面

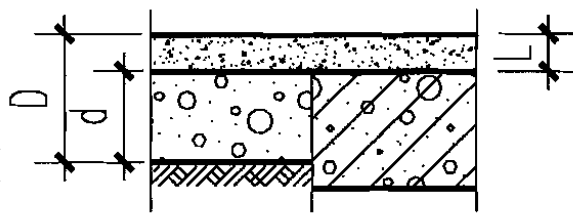
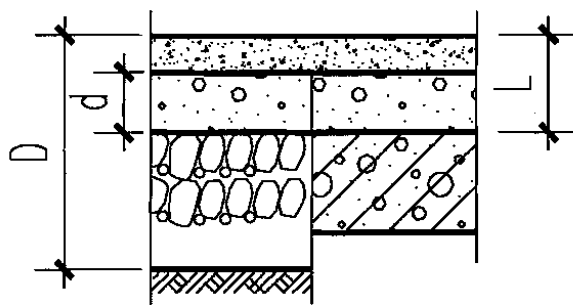
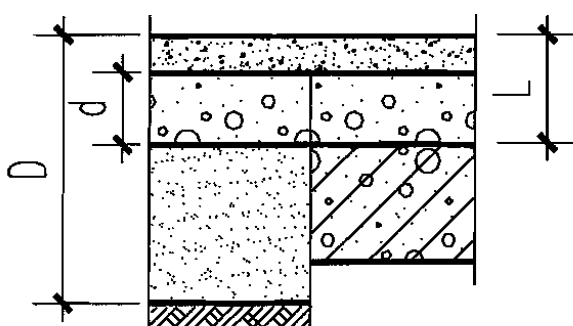
类别	名称	编号	厚度及重量	简图	构造做法		附注
					地面	楼面	
不发火楼地面	不发火环氧砂浆面层 (燃烧性能等级B1)	地70A 楼70A	D105 L45  1.25kN/m <sup>2</sup>		1. 1厚环氧砂浆不发火涂料 2. 3~6环氧不发火砂浆, 强度达标后进行表面清理 3. 环氧底料一道 4. 40厚C25细石混凝土, 随打随抹光 5. 水泥浆一道(内掺建筑胶)	6. 60厚C15混凝土垫层 7. 素土夯实	1. 适用于有爆炸危险的厂房、仓库等。 2. 不发火楼地面需经不发火试验合格后方可使用。 3. 该面层不发火、硬度高、耐磨损、抗冲击, 具体施工方法见生产厂家说明书。 4. 环氧砂浆自流平面层宜做封闭层, 封闭层要与面层配套。
		地70B 楼70B	D255 L105  2.10kN/m <sup>2</sup>		1. 1厚环氧砂浆不发火涂料 2. 3~6环氧不发火砂浆, 强度达标后进行表面清理 3. 环氧底料一道 4. 40厚C25细石混凝土, 随打随抹光 5. 水泥浆一道(内掺建筑胶)	5. 60厚LC7.5轻骨料混凝土 6. 现浇钢筋混凝土楼板或预制楼板现浇叠合层	
		地70C 楼70C	D255 L105  2.10kN/m <sup>2</sup>		1. 1厚环氧砂浆不发火涂料 2. 3~6环氧不发火砂浆, 强度达标后进行表面清理 3. 环氧底料一道 4. 40厚C25细石混凝土, 随打随抹光 5. 水泥浆一道(内掺建筑胶)	5. 60厚1:6水泥焦渣 6. 现浇钢筋混凝土楼板或预制楼板现浇叠合层	

耐磨楼地面  
 防腐楼地面  
 防腐蚀楼地面  
 防静电楼地面  
 防静电压楼地面  
 室内装修  
 防油楼地面  
 不发火楼地面

D—地面总厚度      d—垫层、填充层厚度  
 L—楼面建筑构造总厚度(结构层以上总厚度)

<b>不发火楼地面</b>							图集号	05J909	
审核	顾伯岳	设计	孙满予	校对	陈梅	设计	孙满予	页	LD74

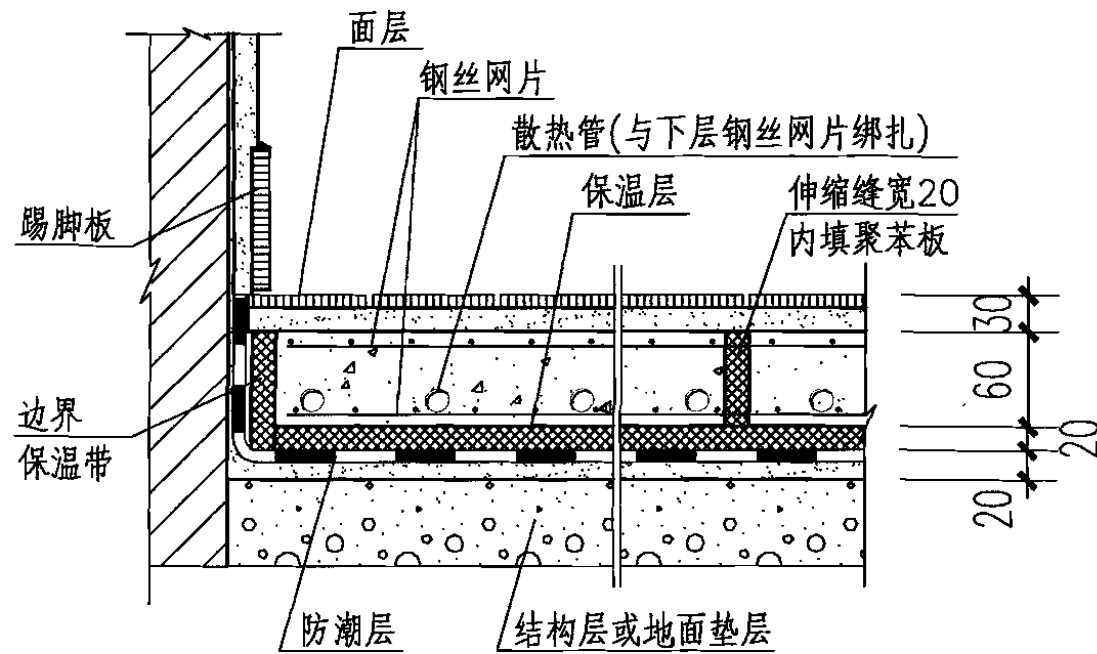

① 低温热水地板辐射采暖楼地面详图  
(防潮层在下)

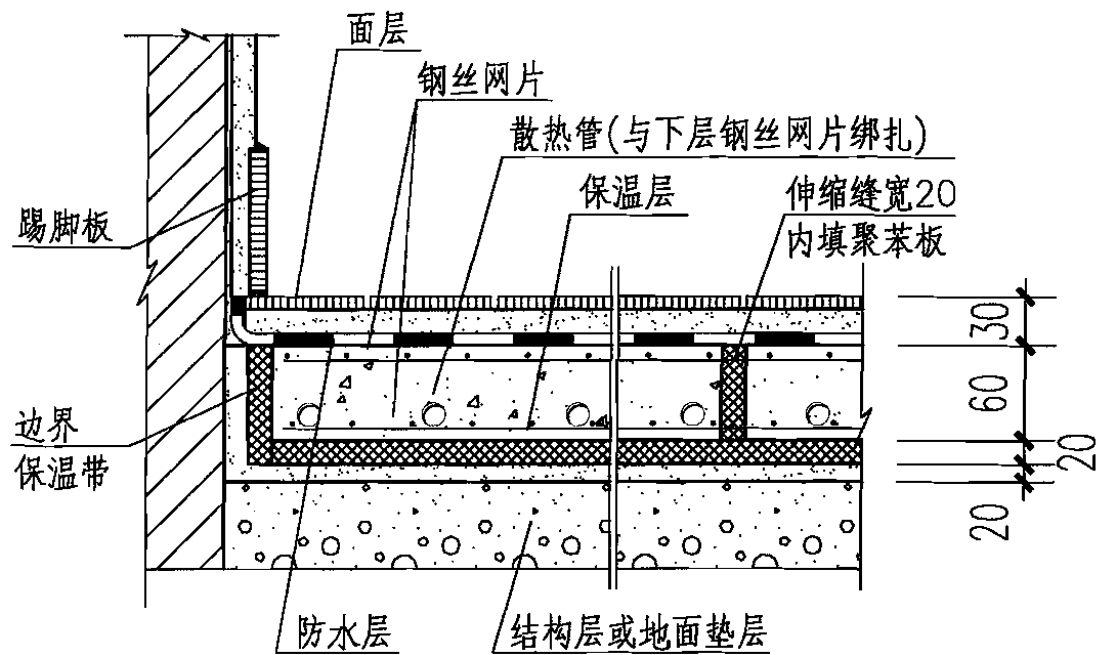

② 低温热水地板辐射采暖楼地面详图  
(防水层在上)

### 低温热水地板辐射采暖楼地面说明

该楼地面的特点是采暖用热水管以盘管形式埋设于楼地面内，管材有交联铝塑复合管、聚丁烯管、交联聚乙烯管及无规共聚聚丙烯管等，其材料、规格及其设备构造、热水温度等由采暖专业确定并出图。

该楼地面的主要构造层分别设于地面的垫层上和楼面的结构楼板上，其主要构造层为：

1. 面层：一般为散热较好的、厚度较小的材料，如水泥砂浆、地砖、薄型木板及水泥砂浆上做涂料面层等，面层应适当分格。
2. 填充层：一般用细石混凝土厚 $\geq 60\text{mm}$ ，其内埋设热水管及两层低碳钢丝网，上层网系防止地面开裂用，下层网系固定热水管用（固定时用绑扎或专用塑料卡具）。
3. 保温层：一般为聚苯乙烯泡沫板，其密度 $\geq 20\text{kg}/\text{m}^3$ ，导热系数 $\leq 0.05\text{W}/\text{m}\cdot\text{K}$ 、压缩应力 $\geq 100\text{KPa}$ 、吸水率 $\leq 4\%$ 、氧指数 $\geq 32$ ，保温层上敷设一层真空镀膜铝聚酯薄膜或玻璃布铝箔。

采暖楼地面							图集号	05J909	
审核	顾伯岳	孙世岳	校对	陈梅	陈梅	设计	孙满予 孙世子	页	LD75

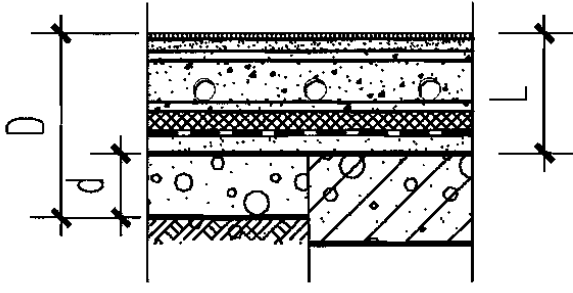
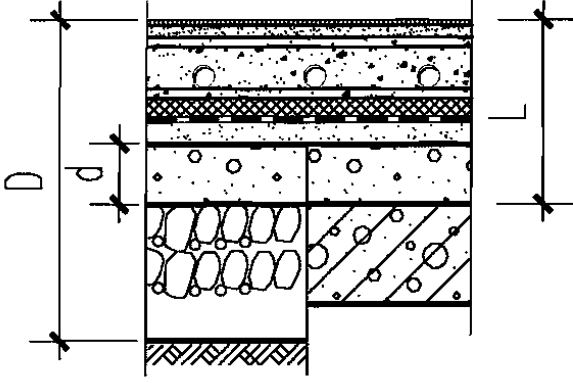
采暖楼地面	类别	名称	编号	厚度及重量	简图	构造做法		附注
						地面	楼面	
室内运动场楼地面	采暖楼地面	低温热水地板辐射采暖楼地面 (燃烧性能等级A)	地71A	D190		1. 8~10厚地砖, 干水泥擦缝 2. 20厚1:3干硬性水泥砂浆结合层 3. 水泥浆一道(内掺建筑胶) 4. 60厚细石混凝土(上下配 $\phi 3@50$ 钢丝网片, 中间配散热管) 5. 0.2厚真空镀铝聚酯薄膜 6. 20厚聚苯乙烯泡沫板(保温层密度 $\geq 20\text{kg}/\text{m}^3$ ) 7. 1.5厚聚氨酯涂料防潮层 8. 20厚1:3水泥砂浆找平层		1. 适用于分户计量采暖的楼地面, 面层地砖的品种或其他材料由设计人确定。 2. 地面面积超过 $30\text{m}^2$ 或长度超过6m时, 垫层需分仓跳格施工, 每格 $\leq 6\text{m}$ , 留 $\geq 5$ 宽伸缩缝, 缝内满填弹性膨胀膏。 3. 非潮湿房间的楼面也可取消防潮层。
其他类楼地面			楼71A	L130		2.55kN/m <sup>2</sup>	9. 60厚C15混凝土垫层 10. 素土夯实	
室内装修	采暖楼地面	低温热水地板辐射采暖楼地面 (燃烧性能等级A)	地71B	D340		1. 8~10厚地砖, 干水泥擦缝 2. 20厚1:3干硬性水泥砂浆结合层 3. 水泥浆一道(内掺建筑胶) 4. 60厚细石混凝土(上下配 $\phi 3@50$ 钢丝网片, 中间配散热管) 5. 0.2厚真空镀铝聚酯薄膜 6. 20厚聚苯乙烯泡沫板(保温层密度 $\geq 20\text{kg}/\text{m}^3$ ) 7. 1.5厚聚氨酯涂料防潮层 8. 20厚1:3水泥砂浆找平层		1. 适用于分户计量采暖的楼地面, 面层地砖的品种或其他材料由设计人确定。 2. 地面面积超过 $30\text{m}^2$ 或长度超过6m时, 垫层需分仓跳格施工, 每格 $\leq 6\text{m}$ , 留 $\geq 5$ 宽伸缩缝, 缝内满填弹性膨胀膏。 3. 非潮湿房间的楼面也可取消防潮层。
保温楼地面			楼71B	L190		3.40kN/m <sup>2</sup>	9. 60厚C15混凝土垫层 10. 150厚碎石夯入土中	

D—地面总厚度      d—垫层、填充层厚度  
L—楼面建筑构造总厚度(结构层以上总厚度)

### 采暖楼地面

图集号 05J909

审核 顾伯岳 孙满予 设计 孙满予 孙满予 页 LD76

采暖楼地面	类别	名称	编号	厚度及重量	简图	构造做法		附注
						地面	楼面	
室内运动场楼地面	采暖楼地面	低温热水地板辐射采暖楼地面	地71C	D340		1. 8~10厚地砖, 干水泥擦缝 2. 20厚1:3干硬性水泥砂浆结合层 3. 水泥浆一道(内掺建筑胶) 4. 60厚细石混凝土(上下配 $\phi 3@50$ 钢丝网片, 中间配散热管) 5. 0.2厚真空镀铝聚酯薄膜 6. 20厚聚苯乙烯泡沫板(保温层密度 $\geq 20\text{kg}/\text{m}^3$ ) 7. 1.5厚聚氨酯涂料防潮层 8. 20厚1:3水泥砂浆找平层	9. 60厚C15混凝土垫层 10. 150厚粒径5~32卵石(碎石)灌M2.5混合砂浆振捣密实或3:7灰土	1. 适用于分户计量采暖的楼地面, 面层地砖的品种或其他材料由设计人确定。 2. 地面面积超过 $30\text{m}^2$ 或长度超过6m时, 垫层需分仓跳格施工, 每格 $\leq 6\text{m}$ , 留 $\geq 5$ 宽伸缩缝, 缝内满填弹性膨胀膏。 3. 非潮湿房间的楼面也可取消防潮层。
其他类楼地面			楼71C	L190		3.40kN/m <sup>2</sup>	9. 60厚1:6水泥焦渣 10. 现浇钢筋混凝土楼板或预制楼板现浇叠合层 1. 素土夯实	
室内装修	采暖楼地面	低温热水地板辐射采暖楼地面 (燃烧性能等级A)	地72A	D170		1. 8~10厚地砖, 干水泥擦缝 2. 20厚1:3干硬性水泥砂浆结合层 3. 1.5厚聚氨酯涂料防水层 4. 60厚细石混凝土(上下配 $\phi 3@50$ 钢丝网片, 中间配散热管) 5. 0.2厚真空镀铝聚酯薄膜 6. 20厚聚苯乙烯泡沫板(保温层密度 $\geq 20\text{kg}/\text{m}^3$ ) 7. 1.5厚聚氨酯涂料防潮层	8. 60厚C15混凝土垫层 9. 素土夯实	1. 适用于分户计量采暖的有防潮、防水要求的楼地面, 面层地砖的品种或其他材料由设计人确定。 2. 聚氨酯防水层表面宜撒粘适量细砂, 以增加结合层与防水层的粘结力。 3. 防水层在墙柱交接处翻起高度不小于150。
保温楼地面			楼72A	L110		2.55kN/m <sup>2</sup>	8. 现浇钢筋混凝土楼板或预制楼板现浇叠合层	

D—地面总厚度      d—垫层、填充层厚度  
L—楼面建筑构造总厚度(结构层以上总厚度)

### 采暖楼地面

图集号 05J909

审核 顾伯岳 孙世岳 校对 陈梅 陈梅 设计 孙满予 孙世子 页 LD77

采暖楼地面	类别	名称	编号	厚度及重量	简图	构造做法		附注
						地面	楼面	
室内运动场楼地面	采暖楼地面	低温热水地板辐射采暖楼地面 (燃烧性能等级A)	地72B	D320		1. 8~10厚地砖, 干水泥擦缝 2. 20厚1:3干硬性水泥砂浆结合层 3. 1.5厚聚氨酯涂料防水层 4. 60厚细石混凝土(上下配 $\phi 3@50$ 钢丝网片, 中间配散热管) 5. 0.2厚真空镀铝聚酯薄膜 6. 20厚聚苯乙烯泡沫板(保温层密度 $\geq 20\text{kg/m}^3$ ) 7. 1.5厚聚氨酯涂料防潮层		1. 适用于分户计量采暖的有防潮、防水要求的楼地面, 面层地砖的品种或其他材料由设计人定。 2. 聚氨酯防水层表面宜撒粘适量细砂, 以增加结合层与防水层的粘结力。 3. 防水层在墙柱交接处翻起高度不小于150。
其他类楼地面			楼72B	L170		3.40kN/m <sup>2</sup>	地面	
室内装修	采暖楼地面	低温热水地板辐射采暖楼地面 (燃烧性能等级A)	地72C	D320		1. 8~10厚地砖, 干水泥擦缝 2. 20厚1:3干硬性水泥砂浆结合层 3. 1.5厚聚氨酯涂料防水层 4. 60厚细石混凝土(上下配 $\phi 3@50$ 钢丝网片, 中间配散热管) 5. 0.2厚真空镀铝聚酯薄膜 6. 20厚聚苯乙烯泡沫板(保温层密度 $\geq 20\text{kg/m}^3$ ) 7. 1.5厚聚氨酯涂料防潮层		1. 适用于分户计量采暖的有防潮、防水要求的楼地面, 面层地砖的品种或其他材料由设计人定。 2. 聚氨酯防水层表面宜撒粘适量细砂, 以增加结合层与防水层的粘结力。 3. 防水层在墙柱交接处翻起高度不小于150。
保温楼地面			楼72C	L170		3.40kN/m <sup>2</sup>	地面	

D—地面总厚度      d—垫层、填充层厚度  
L—楼面建筑构造总厚度(结构层以上总厚度)

### 采暖楼地面

图集号 05J909

审核 顾伯岳 孙伟 校对 陈梅 陈福 设计 孙满予 孙伟子

页 LD78



类别	名称	编号	厚度及重量	简图	构造做法		附注	
					地面	楼面		
采暖楼地面	电热采暖铺地砖面层	地73A	D190~200		1. 8~10厚地砖, 干水泥擦缝	7. 现浇钢筋混凝土楼板或预制楼板现浇叠合层	1. 适用于分户计量采暖的楼地面, 面层地砖的品种或其他材料由设计人确定。 2. 地面面积超过30m <sup>2</sup> 或长度超过6m时, 垫层需分仓跳格施工, 每格≤6m, 留≥5宽伸缩缝, 缝内满填弹性膨胀膏。	
		楼73A	L130~140		2. 20厚1:3干硬性水泥砂浆结合层			7. 60厚C15混凝土垫层
			≥2.60kN/m <sup>2</sup>		3. 50~60厚C15细石混凝土(内设供暖电缆盘一层, φ3@50网片)			
采暖楼地面	电热采暖铺地砖面层	地73B	D340~350		1. 8~10厚地砖, 干水泥擦缝	7. 60厚LC7.5轻骨料混凝土		
		楼73B	L190~200		2. 20厚1:3干硬性水泥砂浆结合层			8. 150厚碎石夯入土中
			≥3.40kN/m <sup>2</sup>		3. 50~60厚C15细石混凝土(内设供暖电缆盘一层, φ3@50网片)			
采暖楼地面	(燃烧性能等级A)	地73C	D340~350		1. 8~10厚地砖, 干水泥擦缝	7. 60厚1:6水泥焦渣		
		楼73C	L190~200		2. 20厚1:3干硬性水泥砂浆结合层			8. 现浇钢筋混凝土楼板或预制楼板现浇叠合层
			≥3.40kN/m <sup>2</sup>		3. 50~60厚C15细石混凝土(内设供暖电缆盘一层, φ3@50网片)			

D—地面总厚度      d—垫层、填充层厚度  
 L—楼面建筑构造总厚度(结构层以上总厚度)

### 采暖楼地面

图集号 05J909

审核 顾伯岳 孙世岳 校对 陈梅 陈楠 设计 孙满予 孙世子 页 LD79



采暖楼地面	类别	名称	编号	厚度及重量	简图	构造做法		附注							
						地面	楼面								
室内运动场楼地面	采暖楼地面	电热采暖木地板面层 (燃烧性能等级B2)	地74A	D170		1. 聚氨酯弹性地板漆做法见第五部分 2. 4~8厚木地板, 用粘结剂粘贴 3. 18厚松木毛底板45°斜铺(稀铺、背面满刷氯化钠防腐剂) 4. 50X50木龙骨@400架空, 表面刷防火涂料及防腐剂 5. 供暖电缆(与木料间距≥30) 6. 配 $\phi 3@50$ 钢丝网片 7. 0.2厚真空镀铝聚酯薄膜 8. 30厚聚苯乙烯泡沫板(保温层密度 $\geq 20\text{kg/m}^3$ ) 9. 60厚C15混凝土垫层 10. 素土夯实	1. 适用于分户计量采暖的楼地面, 木地板产品规格及颜色由设计人确定。 2. 在电缆和木地板之间必须有 $\geq 30\text{mm}$ 的自由空间。在电缆和所有木制材料之间必须有 $\geq 30\text{mm}$ 的空间。								
其他类楼地面			楼74A	L110		$\geq 0.2\text{kN/m}^2$		9. 现浇钢筋混凝土楼板或预制楼板现浇叠合层							
室内装修	采暖楼地面	电热采暖木地板面层 (燃烧性能等级B2)	地74B	D320		1. 聚氨酯弹性地板漆做法见第五部分 2. 4~8厚木地板, 用粘结剂粘贴 3. 18厚松木毛底板45°斜铺(稀铺、背面满刷氯化钠防腐剂) 4. 50X50木龙骨@400架空, 表面刷防火涂料及防腐剂 5. 供暖电缆(与木料间距≥30) 6. 配 $\phi 3@50$ 钢丝网片 7. 0.2厚真空镀铝聚酯薄膜 8. 30厚聚苯乙烯泡沫板(保温层密度 $\geq 20\text{kg/m}^3$ ) 9. 60厚C15混凝土垫层 10. 150厚碎石夯入土中	1. 适用于分户计量采暖的楼地面, 木地板产品规格及颜色由设计人确定。 2. 在电缆和木地板之间必须有 $\geq 30\text{mm}$ 的自由空间。在电缆和所有木制材料之间必须有 $\geq 30\text{mm}$ 的空间。								
保温楼地面			楼74B	L170		$\geq 0.2\text{kN/m}^2$		9. 60厚LC7.5轻骨料混凝土 10. 现浇钢筋混凝土楼板或预制楼板现浇叠合层							
附录	D—地面总厚度      d—垫层、填充层厚度 L—楼面建筑构造总厚度(结构层以上总厚度)					采暖楼地面		图集号	05J909						
					审核	顾伯岳	王作岳	校对	陈梅	陈梅	设计	孙满子	孙满子	页	LD80

类别

名称

编号

厚度  
及重量

简图

构造做法

地面

楼面

附注

电热采暖木地板面层

地74C  
楼74C

D320

L170

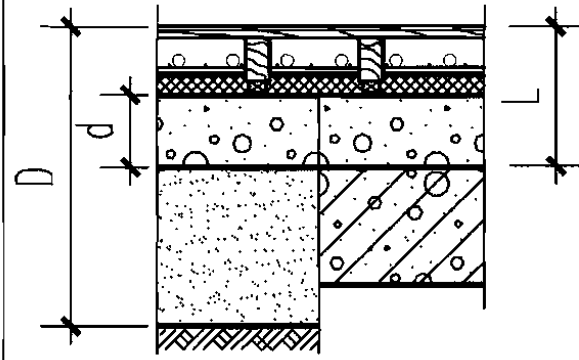
 $\geq 0.2\text{kN/m}^2$ 

地面 楼面

1. 聚氨酯弹性地板漆做法见第五部分
2. 4~8厚木地板, 用粘结剂粘贴
3. 18厚松木毛底板45°斜铺(稀铺、背面满刷氟化钠防腐剂)
4. 50X50木龙骨@400架空, 表面刷防火涂料及防腐剂
5. 供暖电缆(与木料间距 $\geq 30$ )
6. 配 $\phi 3@50$ 钢丝网片
7. 0.2厚真空镀铝聚酯薄膜
8. 30厚聚苯乙烯泡沫板(保温层密度 $\geq 20\text{kg/m}^3$ )
9. 60厚C15混凝土垫层
10. 150厚3:7灰土夯实
11. 素土夯实

1. 适用于分户计量采暖的楼地面, 木地板产品规格及颜色由设计人确定。
2. 在电缆和木地板之间必须有 $\geq 30\text{mm}$ 的自由空间。在电缆和所有木制材料之间必须有 $\geq 30\text{mm}$ 的空间。

## 木龙骨与地面固定详图:

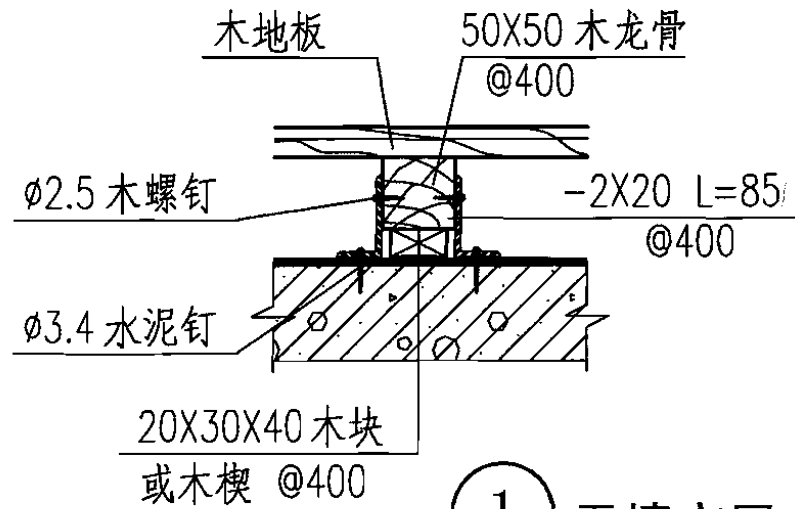

① 无填充层

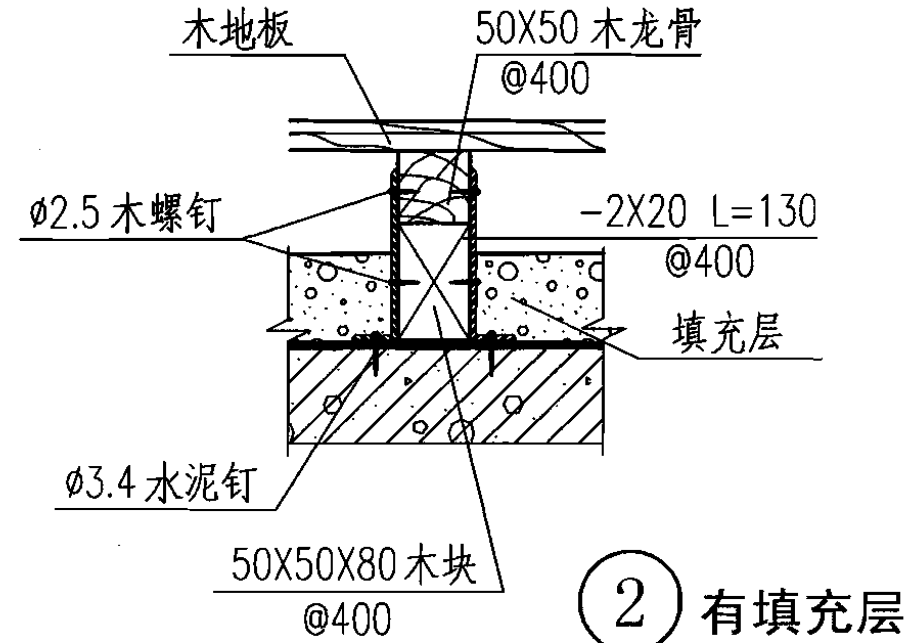

② 有填充层

D—地面总厚度      d—垫层、填充层厚度  
L—楼面建筑构造总厚度(结构层以上总厚度)

采暖楼地面

图集号

05J909

审核 顾伯岳 孙世岳 校对 陈梅 陈梅 设计 孙满予 孙世岳

页

LD81

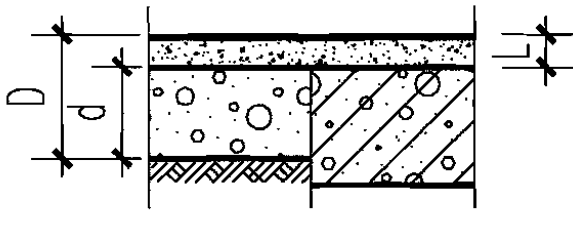
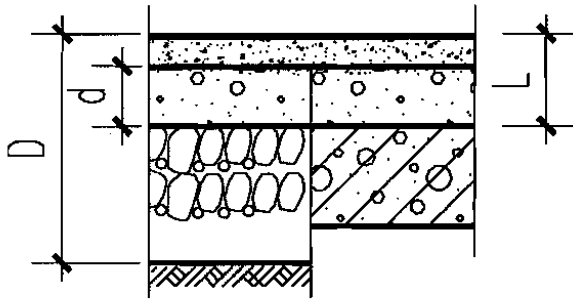
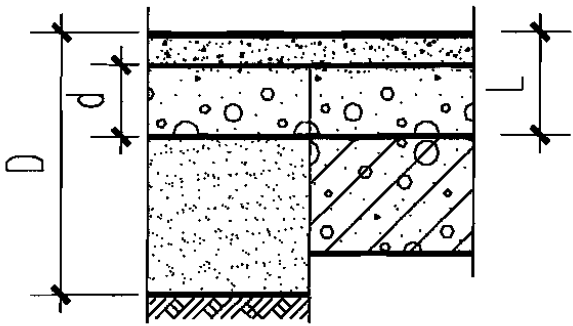
类别	名称	编号	厚度及重量	简图	构造做法		附注
					地面	楼面	
室内运动场楼地面	室内运动场地橡胶复合面层	地75A 楼75A	D110 L50 1.25kN/m <sup>2</sup>		1. 3.5~6.5厚聚氨酯橡胶复合面层 2. 3厚树脂胶泥自流平层 3. 40厚C25细石混凝土, 强度达标后, 表面打磨或喷砂处理 4. 水泥浆一道(内掺建筑胶)	5. 60厚C15混凝土垫层 6. 素土夯实	1. 适用于排球、羽毛球、手球、乒乓球、网球的运动场地。 2. 聚氨酯橡胶复合面层含发泡层、网格布等多层材料, 具有防滑、耐磨、弹性等特点。 3. 面层颜色由设计人确定。
		地75B 楼75B	D300 L110 2.10kN/m <sup>2</sup>		1. 3.5~6.5厚聚氨酯橡胶复合面层 2. 3厚树脂胶泥自流平层 3. 40厚C25细石混凝土, 强度达标后, 表面打磨或喷砂处理 4. 水泥浆一道(内掺建筑胶)	4. 60厚LC7.5轻骨料混凝土 5. 现浇钢筋混凝土楼板或预制楼板现浇叠合层	
		地75C 楼75C	D300 L110 2.10kN/m <sup>2</sup>		1. 3.5~6.5厚聚氨酯橡胶复合面层 2. 3厚树脂胶泥自流平层 3. 40厚C25细石混凝土, 强度达标后, 表面打磨或喷砂处理 4. 水泥浆一道(内掺建筑胶)	4. 60厚1:6水泥焦渣 5. 现浇钢筋混凝土楼板或预制楼板现浇叠合层	

D—地面总厚度      d—垫层、填充层厚度  
L—楼面建筑构造总厚度(结构层以上总厚度)

### 室内运动场楼地面

图集号 05J909

审核 顾伯岳 孙满予 校对 陈梅 陈梅 设计 孙满予 孙满予

页 LD82

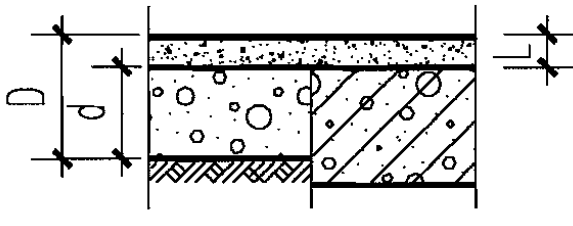
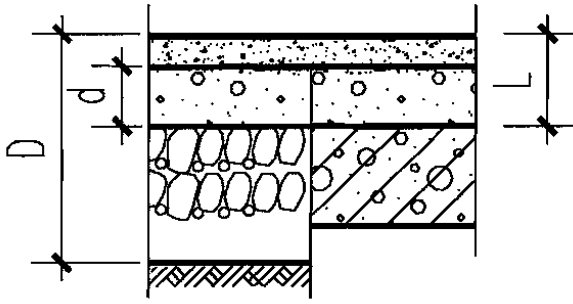
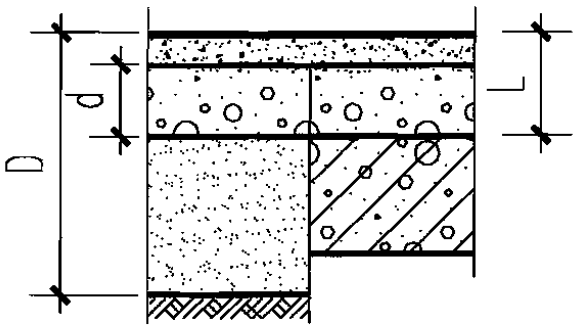
类别	名称	编号	厚度及重量	简图	构造做法		附注	
					地面	楼面		
室内运动场地橡胶面层	室内运动场地橡胶面层	地76A 楼76A	D110 L50 1.25kN/m <sup>2</sup>		1. 4~5厚运动橡胶面层, 用专用胶粘剂粘贴 2. 3厚树脂自流平层 3. 40厚C25细石混凝土, 强度达标后, 表面打磨或喷砂处理 4. 水泥浆一道(内掺建筑胶)	5. 60厚C15混凝土垫层 6. 素土夯实	5. 现浇钢筋混凝土楼板或预制楼板现浇叠合层	1. 适用于排球、羽毛球、手球、乒乓球、壁球的运动场地。 2. 面层颜色由设计人确定。
		地76B 楼76B	D300 L110 2.10kN/m <sup>2</sup>		1. 4~5厚运动橡胶面层, 用专用胶粘剂粘贴 2. 3厚树脂自流平层 3. 40厚C25细石混凝土, 强度达标后, 表面打磨或喷砂处理 4. 水泥浆一道(内掺建筑胶)	5. 100厚C15混凝土垫层 6. 150厚碎石夯入土中	4. 60厚LC7.5轻骨料混凝土 5. 现浇钢筋混凝土楼板或预制楼板现浇叠合层	
		地76C 楼76C	D300 L110 2.10kN/m <sup>2</sup>		1. 4~5厚运动橡胶面层, 用专用胶粘剂粘贴 2. 3厚树脂自流平层 3. 40厚C25细石混凝土, 强度达标后, 表面打磨或喷砂处理 4. 水泥浆一道(内掺建筑胶)	5. 100厚C15混凝土垫层 6. 150厚粒径5~32卵石(碎石)灌M2.5混合砂浆振捣密实或3:7灰土 7. 素土夯实	4. 60厚1:6水泥焦渣 5. 现浇钢筋混凝土楼板或预制楼板现浇叠合层	

D—地面总厚度      d—垫层、填充层厚度  
L—楼面建筑构造总厚度(结构层以上总厚度)

### 室内运动场地楼面

图集号 05J909

审核 顾伯岳 孙满子 校对 陈梅 陈梅 设计 孙满子 孙满子

页 LD83

采暖楼地面	类别	名称	编号	厚度及重量	简图	构造做法		附注			
						地面	楼面				
室内运动场楼地面	室内运动场木地板面层	(燃烧性能等级B1)	地77A	D255		1. 24厚企口硬木地板, 背面涂防腐剂、防火涂料, 上表面涂聚酯漆二~四道或聚氨酯漆二道 2. 20厚45°斜铺松木板, 满涂防腐剂、防火涂料 3. 50X80(厚X宽)木龙骨, 中距400, 满涂防腐剂、防火涂料, 用S形-4X(15+50+20)X20中距1000钢片与垫层或楼板连接 4. 20厚80X80橡胶垫块(可用木楔塞紧) 5. 1.2厚聚氨酯、聚酯无纺布防潮层, 上翻至踢脚板上沿 6. 20厚1:3水泥砂浆压实抹光	7. 现浇钢筋混凝土楼板或预制楼板现浇叠合层	1. 适用于篮球、手球、排球、羽毛球、乒乓球的运动馆场, 也可用于舞台及排练厅。 2. 防火涂料需选用与木材粘结力强的薄型防火涂料, 其防火分解温度应低于300°C。 3. 当木材未经过防腐处理时, 面层木板背面及龙骨、短枋等均应满刷氯化钠防腐剂或ACQ有机碱。 4. S形钢片涂铁红醇酸底漆一道, 磁漆二道。			
楼77A			L135	7. 120厚C15混凝土垫层 8. 素土夯实							
其他类楼地面	室内运动场木地板面层	(燃烧性能等级B1)	地77B	D345		1. 24厚企口硬木地板, 背面涂防腐剂、防火涂料, 上表面涂聚酯漆二~四道或聚氨酯漆二道 2. 20厚45°斜铺松木板, 满涂防腐剂、防火涂料 3. 50X80(厚X宽)木龙骨, 中距400, 满涂防腐剂、防火涂料, 用S形-4X(15+50+20)X20中距1000钢片与垫层或楼板连接 4. 20厚80X80橡胶垫块(可用木楔塞紧) 5. 1.2厚聚氨酯、聚酯无纺布防潮层, 上翻至踢脚板上沿 6. 20厚1:3水泥砂浆压实抹光	7. 现浇钢筋混凝土楼板或预制楼板现浇叠合层	1. 适用于篮球、手球、排球、羽毛球、乒乓球的运动馆场, 也可用于舞台及排练厅。 2. 防火涂料需选用与木材粘结力强的薄型防火涂料, 其防火分解温度应低于300°C。 3. 当木材未经过防腐处理时, 面层木板背面及龙骨、短枋等均应满刷氯化钠防腐剂或ACQ有机碱。 4. S形钢片涂铁红醇酸底漆一道, 磁漆二道。			
室内装修			楼77B	L195		7. 60厚C15混凝土垫层 8. 150厚碎石夯入土中	7. 60厚LC7.5轻骨料混凝土 8. 现浇钢筋混凝土楼板或预制楼板现浇叠合层				
保温楼地面						<b>室内运动场楼地面</b>		图集号	05J909		
附录	D—地面总厚度      d—垫层、填充层厚度 L—楼面建筑构造总厚度(结构层以上总厚度)					审核	顾伯岳	设计	孙满予	页	LD84

采暖楼地面

室内运动场楼地面

其他类楼地面

室内装修

保温楼地面

附录

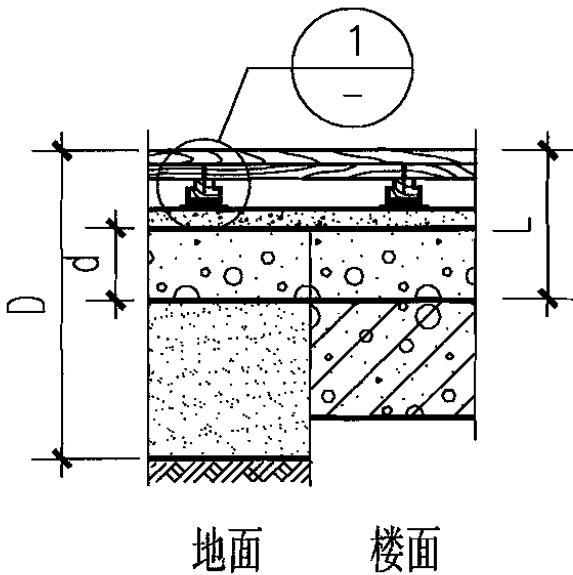
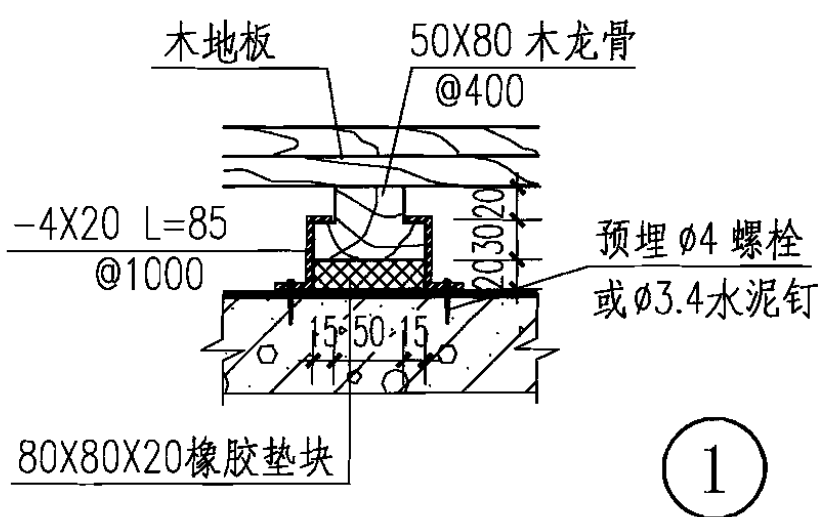
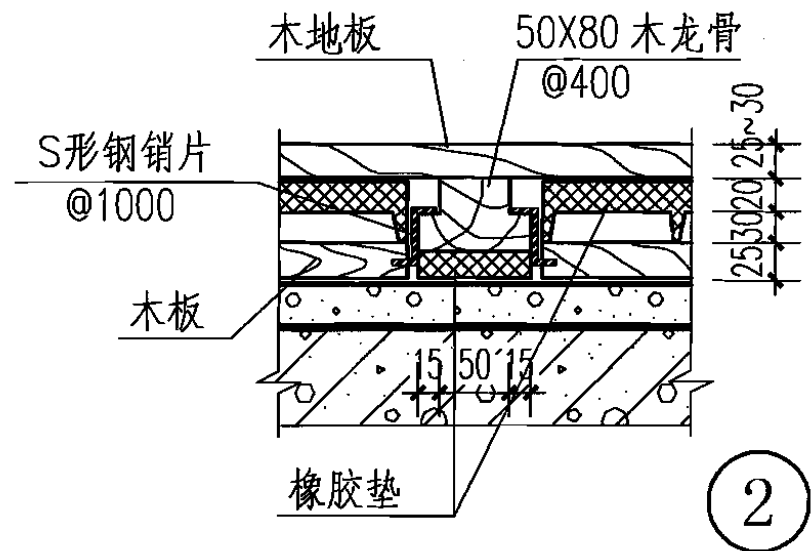
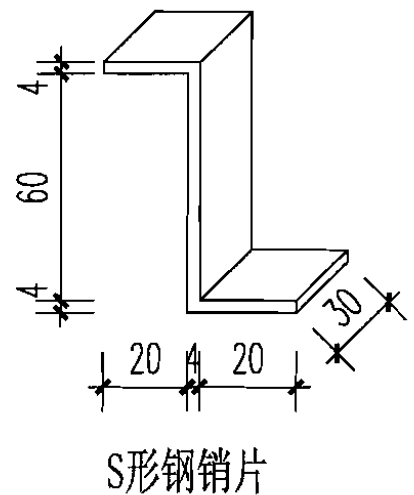
类别	名称	编号	厚度及重量	简图	构造做法		附注	
					地面	楼面		
室内运动场楼地面	室内运动场木地板面层 (燃烧性能等级B1)	地77C 楼77C	D345 L195	 <p>地面 楼面</p>	<ol style="list-style-type: none"> <li>24厚企口硬木地板, 背面涂防腐剂、防火涂料, 上表面涂聚酯漆二~四道或聚氨酯漆二道</li> <li>20厚45°斜铺松木板, 满涂防腐剂、防火涂料</li> <li>50X80(厚X宽)木龙骨, 间距400, 满涂防腐剂、防火涂料, 用S形-4X(15+50+20)X20间距1000钢片与垫层或楼板连接</li> <li>20厚80X80橡胶垫块(可用木楔塞紧)</li> <li>1.2厚聚氨酯、聚酯无纺布防潮层, 上翻至踢脚板上沿</li> <li>20厚1:3水泥砂浆压实抹光</li> </ol>	<ol style="list-style-type: none"> <li>60厚C15混凝土垫层</li> <li>150厚粒径5~32卵石(碎石)灌M2.5混合砂浆振捣密实或3:7灰土</li> <li>素土夯实</li> </ol>	<ol style="list-style-type: none"> <li>60厚1:6水泥焦渣</li> <li>现浇钢筋混凝土楼板或预制楼板现浇叠合层</li> </ol>	<ol style="list-style-type: none"> <li>适用于篮球、手球、排球、羽毛球、乒乓球的运动馆场, 也可用于舞台及排练厅。</li> <li>防火涂料须选用与木材粘结力强的薄型防火涂料, 其防火分解温度应低于300°C。</li> <li>当木材未经过防腐处理时, 面层木板背面及龙骨、短枋等均应满刷氟化钠防腐剂或ACQ有机碱。</li> <li>S形钢销片涂铁红醇酸底漆一道, 磁漆二道。</li> </ol>
<p><b>运动场木地板构造详图:</b></p> <div style="display: flex; justify-content: space-around;"> <div style="text-align: center;">  <p>①</p> </div> <div style="text-align: center;">  <p>②</p> </div> <div style="text-align: center;">  <p>S形钢销片</p> </div> </div>								

D—地面总厚度      d—垫层、填充层厚度  
L—楼面建筑构造总厚度(结构层以上总厚度)

**室内运动场楼地面**

图集号 05J909

审核 顾伯岳 孙满予 校对 陈梅 陈梅 设计 孙满予 孙满予

页 LD85

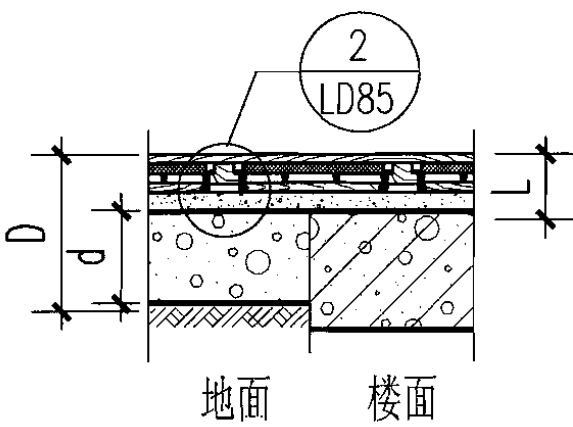
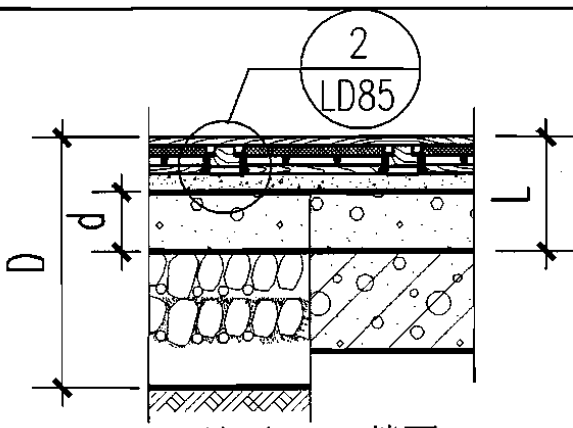
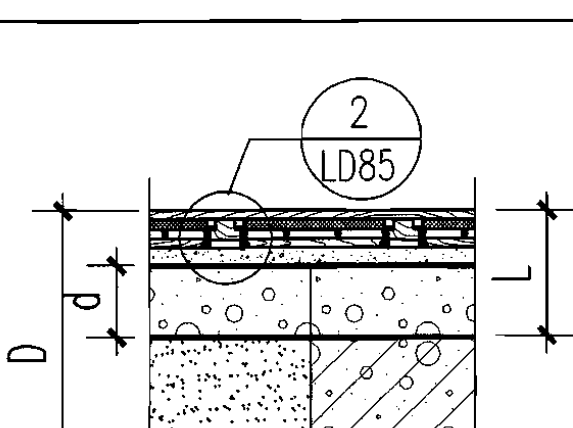

类别	名称	编号	厚度及重量	简图	构造做法		附注	
					地面	楼面		
室内运动场木地板面层	室内运动场可拆卸木地板面层	地78A 楼78A	D265~270 L145~150		1. 25~30厚硬木地板面层, 表面涂200 $\mu$ m厚聚酯漆或聚氨酯漆 2. 50X80木龙骨间距400和45厚橡胶垫 3. 20厚橡胶垫和25厚木板 4. 50厚C25细石混凝土表面抹平压光 5. 水泥浆一道(内掺建筑胶)	6. 120厚C20混凝土垫层 7. 素土夯实	6. 现浇钢筋混凝土楼板或预制楼板现浇叠合层	适用于篮球、排球、手球、羽毛球、乒乓球的比赛场地及大型舞台台面。
		地78B 楼78B	D355~360 L205~210		1. 25~30厚硬木地板面层, 表面涂200 $\mu$ m厚聚酯漆或聚氨酯漆 2. 50X80木龙骨间距400和45厚橡胶垫 3. 20厚橡胶垫和25厚木板 4. 50厚C25细石混凝土表面抹平压光	5. 水泥浆一道(内掺建筑胶) 6. 60厚C15混凝土垫层 7. 150厚碎石夯入土中	5. 60厚LC7.5轻骨料混凝土 6. 现浇钢筋混凝土楼板或预制楼板现浇叠合层	
		地78C 楼78C	D355~360 L205~210		1. 25~30厚硬木地板面层, 表面涂200 $\mu$ m厚聚酯漆或聚氨酯漆 2. 50X80木龙骨间距400和45厚橡胶垫 3. 20厚橡胶垫和25厚木板 4. 50厚C25细石混凝土表面抹平压光	5. 水泥浆一道(内掺建筑胶) 6. 60厚C15混凝土垫层 7. 150厚粒径5~32卵石(碎石)灌M2.5混合砂浆振捣密实或3:7灰土 8. 素土夯实	5. 60厚1:6水泥焦渣 6. 现浇钢筋混凝土楼板或预制楼板现浇叠合层	

D—地面总厚度      d—垫层、填充层厚度  
L—楼面建筑构造总厚度(结构层以上总厚度)

<b>室内运动场楼地面</b>				图集号	05J909
审核	顾伯岳	设计	孙满予	页	LD86



## 网络地板楼地面说明

在现代化楼宇设计中，为了实现建筑物的“智能化”，即实现建筑设备运行管理的监控；给排水设备的监控，变配电系统，柴油发电机组及照明系统联动；公共广播及紧急广播；公共安全防范技术；通信网络系统；办公自动化系统；智能化系统的集成等要求，一般在楼地面布置网络地板，保证了智能建筑内智能化可靠的实施。

网络地板具有布线灵活、线容量大、出线自由，并且地面埋线槽占室内空间小等优点，确保智能化建筑充分地满足多功能的使用要求。

网络地板平铺在找平的建筑楼地面上，高度只有40mm，占用空间少，增加了办公室的空间使用。独特的线槽模数任意组合拼接，使线路随意调整，铺装简便快捷。

采用平铺型网络地板，建筑设计无需考虑办公用电设备和家具位置的具体平面布置，只需考虑不铺装网络地板的公共设施部分地面与铺装网络地板地面之间的高差。

网络地板一般适用于大开间自动化办公楼、阅览室、实验室、电教室、商场、计算机房、展览馆及轻工业厂房等，尤其适用于采用灵活隔断的建筑。

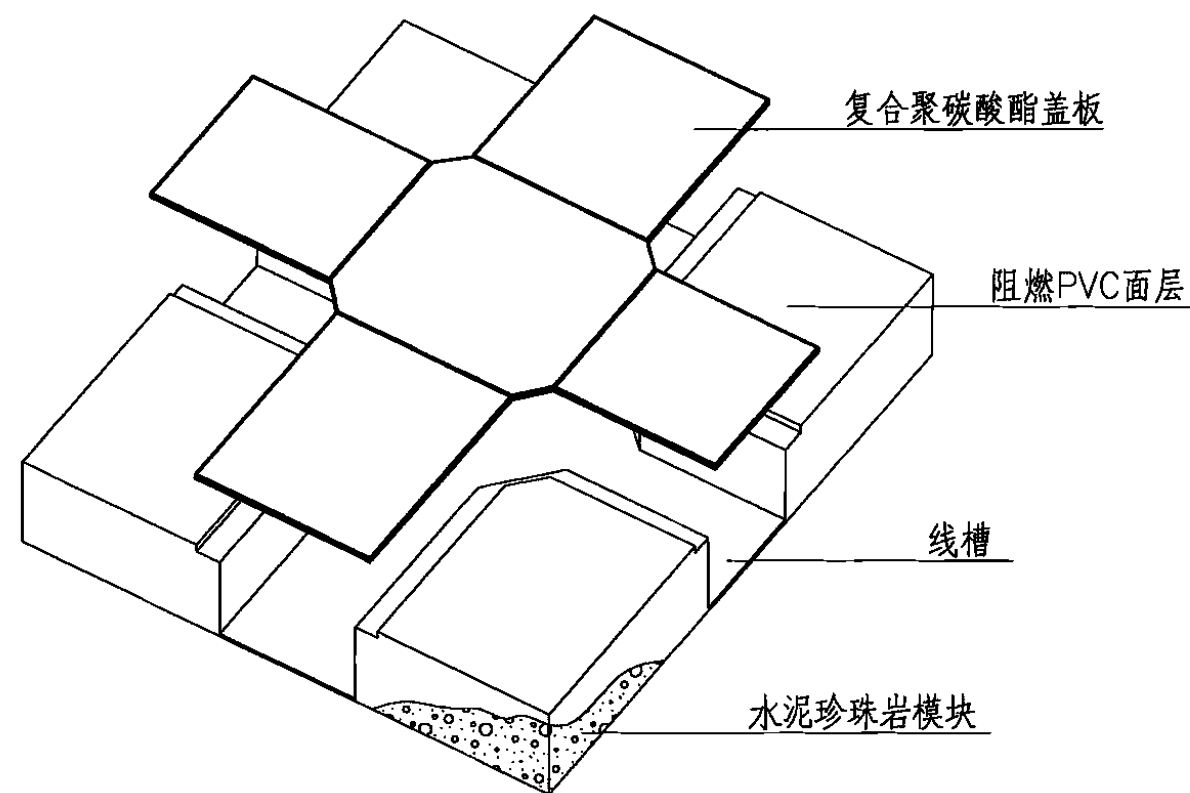

平铺型网络地板结构示意图

复合材料型平铺网络地板：是由阻燃PVC面层、水泥膨胀珍珠岩承压模块、复合材料盖板等组成。

全塑型平铺网络地板：选用优质无污染的阻燃聚碳酸酯材料或阻燃性好、强度较高的其他材料，经过严格的配比，模具成型。

其他类楼地面							图集号	05J909
审核	顾伯岳	孙世岳	校对	陈梅	陈梅	设计	孙满予	孙世子
							页	LD87

类别	名称	编号	厚度及重量	简图	构造做法		附注	
					地面	楼面		
其他类楼地面 (燃烧性能等级A)	网络地板面层	地79A 楼79A	D120 L60 1.20kN/m <sup>2</sup>		1. 40厚网络地板 2. 20厚1:2.5水泥砂浆面层找平抹光 3. 水泥浆一道(内掺建筑胶)	4. 60厚C15混凝土垫层 5. 素土夯实	4. 现浇钢筋混凝土楼板或预制楼板现浇叠合层	1. 网络地板的类型由设计人定。网络地板上宜加铺地毯及其他装饰面层。 2. 网络地板的铺装方法见生产厂家产品说明书。
		地79B 楼79B	D270 L120 2.05kN/m <sup>2</sup>		1. 40厚网络地板 2. 20厚1:2.5水泥砂浆面层找平抹光 3. 水泥浆一道(内掺建筑胶)	4. 60厚C15混凝土垫层 5. 150厚碎石夯入土中	3. 60厚LC7.5轻骨料混凝土 4. 现浇钢筋混凝土楼板或预制楼板现浇叠合层	
		地79C 楼79C	D270 L120 2.05kN/m <sup>2</sup>		1. 40厚网络地板 2. 20厚1:2.5水泥砂浆面层找平抹光 3. 水泥浆一道(内掺建筑胶)	4. 60厚C15混凝土垫层 5. 150厚粒径5~32卵石(碎石)灌M2.5混合砂浆振捣密实或3:7灰土 6. 素土夯实	3. 60厚1:6水泥焦渣 4. 现浇钢筋混凝土楼板或预制楼板现浇叠合层	
		地79C 楼79C	D270 L120 2.05kN/m <sup>2</sup>		1. 40厚网络地板 2. 20厚1:2.5水泥砂浆面层找平抹光 3. 水泥浆一道(内掺建筑胶)	4. 60厚C15混凝土垫层 5. 150厚粒径5~32卵石(碎石)灌M2.5混合砂浆振捣密实或3:7灰土 6. 素土夯实	3. 60厚1:6水泥焦渣 4. 现浇钢筋混凝土楼板或预制楼板现浇叠合层	

D—地面总厚度      d—垫层、填充层厚度  
L—楼面建筑构造总厚度(结构层以上总厚度)

其他类楼地面							图集号	05J909		
审核	顾伯岳	张作岳	校对	陈梅	陈梅	设计	孙满予	孙满予	页	LD88

类别	名称	编号	厚度及重量	简图	构造做法		附注
					地面	楼面	
其他类楼地面	重晶石砂浆面层 (燃烧性能等级A)	地80A	D90		1. 30厚重晶石砂浆面层(分层抹,每层厚度不超过2~3厚) 2. 水泥浆一道(内掺建筑胶)		1. 适用于抗X、r辐射的楼地面。当辐射剂量大时,应通过计算确定防护材料及厚度。 2. 重晶石砂浆配比: I号 石灰膏:水泥:重晶石粉=1:9:3.5 II号 水泥:重晶石粉:重晶石砂:中砂=1:0.25:2.5:1
		楼80A	L30		3. 60厚C15混凝土垫层 4. 素土夯实	3. 现浇钢筋混凝土楼板或预制楼板现浇叠合层	
		地80B	D240		1. 30厚重晶石砂浆面层(分层抹,每层厚度不超过2~3厚) 2. 水泥浆一道(内掺建筑胶)		
楼80B	L110	3. 60厚C15混凝土垫层 4. 150厚碎石夯入土中	3. 20厚1:3水泥砂浆找平 4. 60厚LC7.5轻骨料混凝土 5. 现浇钢筋混凝土楼板或预制楼板现浇叠合层				
		地80C	D240		1. 30厚重晶石砂浆面层(分层抹,每层厚度不超过2~3厚) 2. 水泥浆一道(内掺建筑胶)		
		楼80C	L110		3. 60厚C15混凝土垫层 4. 150厚粒径5~32卵石(碎石)灌M2.5混合砂浆振捣密实或3:7灰土 5. 素土夯实	3. 20厚1:3水泥砂浆找平 4. 60厚1:6水泥焦渣 5. 现浇钢筋混凝土楼板或预制楼板现浇叠合层	

D—地面总厚度      d—垫层、填充层厚度  
 L—楼面建筑构造总厚度(结构层以上总厚度)

<b>其他类楼地面</b>						图集号	05J909	
审核	顾伯岳	设计	陈梅	陈梅	设计	孙满予	页	LD89

类别	名称	编号	厚度及重量	简图	构造做法		附注
					地面	楼面	
保温楼地面	细石混凝土面层保温楼地面	地81A	D120+b		1. 40厚C20细石混凝土, 表面撒1:1水泥砂子随打随抹光, 内配 $\phi 3@50$ 钢丝网片	7. 现浇钢筋混凝土楼板或预制楼板现浇叠合层	1. 适用于有保温要求的楼地面。 2. 聚苯乙烯泡沫塑料: 密度 $\geq 20\text{kg/m}^3$ 导热系数 $\leq 0.042\text{W/m}\cdot\text{K}$ 压缩应力 $\geq 100\text{KPa}$ 3. 加气混凝土: 干密度 $\geq 500\text{kg/m}^3$ 导热系数 $\leq 0.16\text{W/m}\cdot\text{K}$ 4. 水泥膨胀蛭石保温块: 密度 $\geq 350\text{kg/m}^3$ 导热系数 $\leq 0.14\text{W/m}\cdot\text{K}$ 5. 保温层厚度由设计计算确定。 6. 细石混凝土层可作为楼地面面层, 也可在其上铺设面砖、木板等其他面层, 但该细石混凝土层不可取消。 7. 聚苯乙烯泡沫板保温层下的找平层可视情况取消。
		楼81A	L60+b		2. 0.2厚塑料膜浮铺 3. b厚聚苯乙烯泡沫板保温层(密度 $\geq 20\text{kg/m}^3$ ) 4. 0.2厚塑料膜浮铺 5. 20厚1:3水泥砂浆找平 6. 水泥浆一道(内掺建筑胶)		
			1.18kN/m <sup>2</sup>	地面 楼面	7. 60厚C15混凝土垫层 8. 素土夯实		
保温楼地面	细石混凝土面层保温楼地面	地81B	D100+b		1. 40厚C20细石混凝土, 表面撒1:1水泥砂子随打随抹光, 内配 $\phi 3@50$ 钢丝网片	5. 现浇钢筋混凝土楼板或预制楼板现浇叠合层	
		楼81B	L40+b		2. 0.2厚塑料膜浮铺 3. b厚加气混凝土块用M5砂浆砌筑 4. 0.2厚塑料膜浮铺		
			1.38kN/m <sup>2</sup>	地面 楼面	5. 60厚C15混凝土垫层 6. 素土夯实		
保温楼地面	(燃烧性能等级A)	地81C	D100+b		1. 40厚C20细石混凝土, 表面撒1:1水泥砂子随打随抹光, 内配 $\phi 3@50$ 钢丝网片	5. 现浇钢筋混凝土楼板或预制楼板现浇叠合层	
		楼81C	L40+b		2. 0.2厚塑料膜浮铺 3. b厚Mu3.5水泥膨胀蛭石保温块 4. 0.2厚塑料膜浮铺		
			>1.18kN/m <sup>2</sup>	地面 楼面	5. 60厚C15混凝土垫层 6. 素土夯实		

D—地面总厚度      d—垫层、填充层厚度      b—保温层厚度  
L—楼面建筑构造总厚度(结构层以上总厚度)

### 保温楼地面

图集号 05J909

审核 顾伯岳 孙满予 校对 陈梅 陈梅 设计 孙满予 孙满予

页 LD90

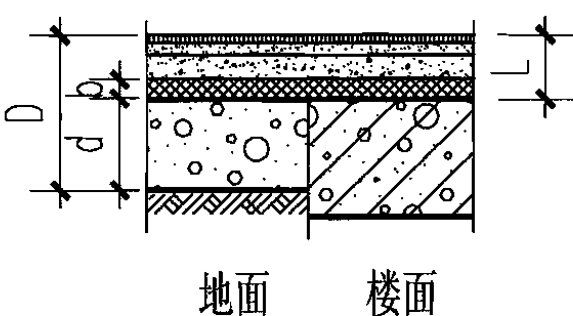
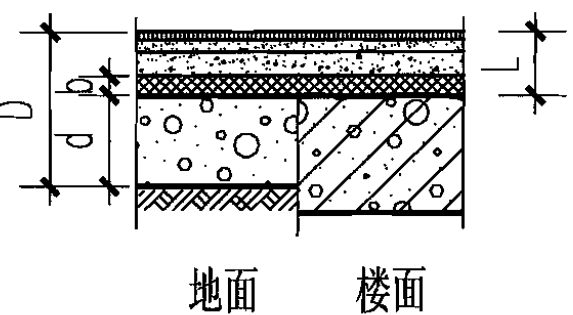
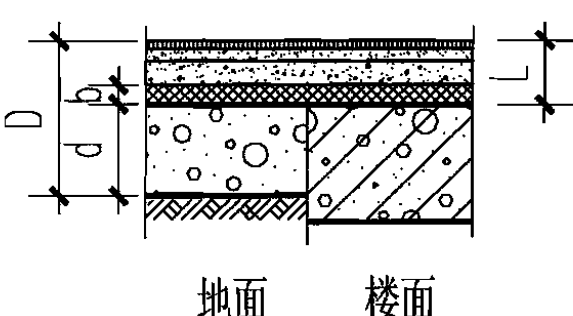
类别	名称	编号	厚度及重量	简图	构造做法		附注	
					地面	楼面		
保温楼地面	地砖面层保温楼地面 (燃烧性能等级A)	地82A 楼82A	D130+b L70+b		1. 10厚地砖, 干水泥擦缝 2. 20厚1:3干硬性水泥砂浆结合层 3. 水泥浆一道 4. 40厚C20细石混凝土, 内配 $\phi 3@50$ 钢丝网片 5. 0.2厚塑料膜浮铺 6. b厚聚苯乙烯泡沫板保温层(密度 $\geq 20\text{kg/m}^3$ ) 7. 0.2厚塑料膜浮铺	8. 60厚C15混凝土垫层 9. 素土夯实	8. 现浇钢筋混凝土楼板或预制楼板现浇叠合层	1. 适用于有保温要求的楼地面。 2. 聚苯乙烯泡沫塑料: 密度 $\geq 20\text{kg/m}^3$ 导热系数 $\leq 0.042\text{W/m}\cdot\text{K}$ 压缩应力 $\geq 100\text{KPa}$ 3. 加气混凝土: 干密度 $\geq 500\text{kg/m}^3$ 导热系数 $\leq 0.16\text{W/m}\cdot\text{K}$ 4. 水泥膨胀蛭石保温块: 密度 $\geq 350\text{kg/m}^3$ 导热系数 $\leq 0.14\text{W/m}\cdot\text{K}$ 5. 保温层厚度由设计计算确定。
		地82B 楼82B	D130+b L70+b		1. 10厚地砖, 干水泥擦缝 2. 20厚1:3干硬性水泥砂浆结合层 3. 水泥浆一道 4. 40厚C20细石混凝土, 内配 $\phi 3@50$ 钢丝网片 5. 0.2厚塑料膜浮铺 6. b厚加气混凝土块用M5砂浆砌筑 7. 0.2厚塑料膜浮铺	8. 60厚C15混凝土垫层 9. 素土夯实	8. 现浇钢筋混凝土楼板或预制楼板现浇叠合层	
		地82C 楼82C	D130+b L70+b		1. 10厚地砖, 干水泥擦缝 2. 20厚1:3干硬性水泥砂浆结合层 3. 水泥浆一道 4. 40厚C20细石混凝土, 内配 $\phi 3@50$ 钢丝网片 5. 0.2厚塑料膜浮铺 6. b厚Mu3.5水泥膨胀蛭石保温块 7. 0.2厚塑料膜浮铺	8. 60厚C15混凝土垫层 9. 素土夯实	8. 现浇钢筋混凝土楼板或预制楼板现浇叠合层	

D—地面总厚度      d—垫层、填充层厚度      b—保温层厚度  
L—楼面建筑构造总厚度(结构层以上总厚度)

### 保温楼地面

图集号 05J909

审核 顾伯岳 孙世岳 校对 陈梅 陈梅 设计 孙满予 孙世子

页 LD91

## 地面垫层留缝详图

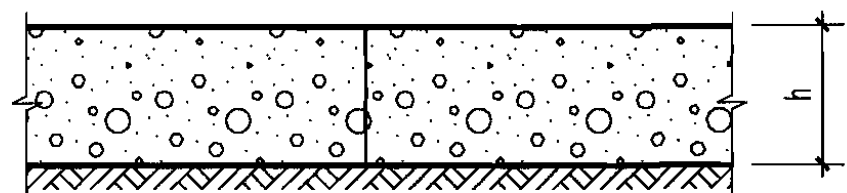

① 纵向缩缝 3 ~ 6m

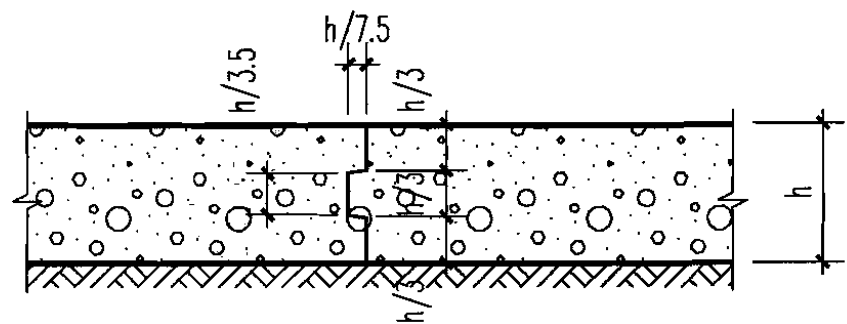
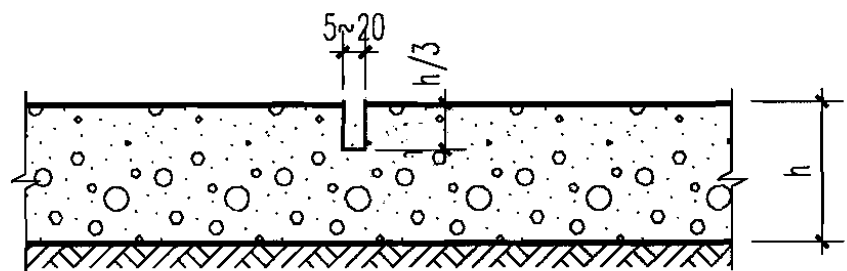
② 纵向缩缝 3 ~ 6m  $h \geq 150$ 

③ 横向缩缝 6 ~ 12m

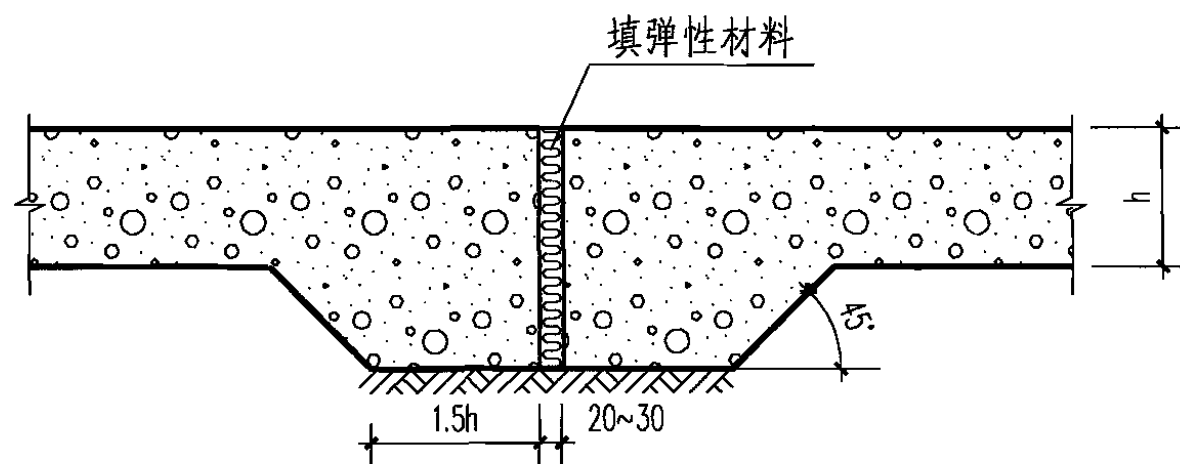

④ 伸缩缝 20 ~ 30m

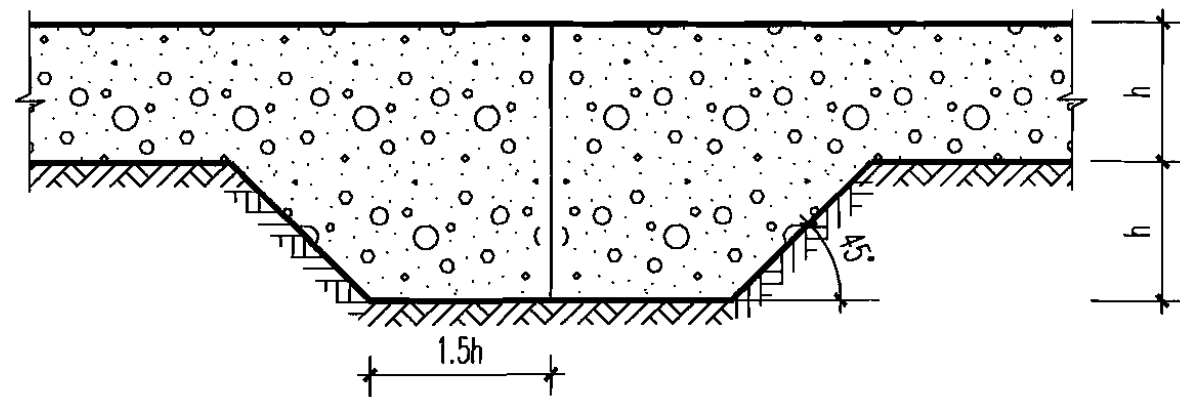

⑤ 垫层分仓周边加肋缩缝 6 ~ 12m

附注：地面垫层变形缝设置要求见《建筑地面设计规范》GB50037-96。

附录

图集号

05J909

审核 顾伯岳

孙伯岳

校对

陈梅

陈梅

设计 孙满予

孙满予

页

LD92

## 附录一 聚合物水泥砂浆施工配合比

## 氯丁胶乳水泥砂浆配合比

材料名称	配方一	配方二	配方三
阳离子氯丁胶乳(按干基计)	15~20	15~20	15
424 硅 酸 盐 水 泥	100	100	100
石 英 砂 或 河 砂	150~200	150~200	150~200
JNS-1 改性胶乳 B 组分	10		
OP-10或OP-20 乳化剂		0.6	
十六烷基三甲基氯化铵乳化剂			0.5
有 机 硅 类 消 泡 剂		0.3	适量
pH 值 调 节 剂		适量	适量
水	适量	适量	适量

## 环氧乳液水泥砂浆配合比

材料名称	用 量
环 氧 乳 液	100
复 合 固 化 剂	12.5
硅 酸 盐 水 泥	150~200
砂 子	150~200
增 韧 剂	50
水	50

## 聚丙烯酸酯乳液水泥砂浆配合比

材料名称	用 量
525普通硅酸盐水泥	100
砂子(河砂<1%,含泥<1%)	100~200
聚丙烯酸乳液(固体含量4%计)	25~38
水	0~10

## 附录二 地面防冻胀有关要求

季节性冰冻地区非采暖房间的地面,当土壤标准冻深大于600mm并在冻深范围内,为冻胀土或强冻胀土时,应在垫层下加设防冻层。

位于上述地区并符合以上土壤条件的采暖房间,混凝土垫层竣工后尚未采暖时,应采取适当的越冬措施。

土壤的标准冻深和土壤胀性分类,应按现行国家标准《建筑地基基础设计规范》的规定确定。

## 防 冻 胀 层 厚 度

土壤标准冻深 (mm)	防 冻 胀 层 厚 度 (mm)	
	土壤为冻胀土	土壤为强冻胀土
600~800	100	150
1200	200	300
1800	350	450
2200	500	600

## 附录

附录							图集号	05J909
审核	顾伯岳	孙作岳	校对	陈梅	陈梅	设计	孙满予	孙燕子
							页	LD93



踢脚做法选用表

类别	编号 名称	基层类别代号											页次
		砖墙	大模 混凝土墙	混凝土墙 混凝土空心 砌块墙	蒸压加气混 凝土砌块墙	陶粒混凝土 砌块墙	加气混凝土 条板墙	陶粒混凝土 条板墙	增强水泥 条板墙 增强石膏 条板墙	龙骨封平 板墙	内保温薄 抹灰完成面		
		A	B	C	D	E	F	G	H	J	K		
水泥踢脚	水泥砂浆踢脚	踢1A	—	踢1C	踢1D	踢1E	踢1F	踢1G	踢1H	踢1J	踢1K	TJ2~3	
	彩色水泥踢脚	踢2A	—	踢2C	踢2D	踢2E	踢2F	踢2G	踢2H	踢2J	踢2K	TJ4~5	
水磨石踢脚	现制水磨石踢脚 (美术)	踢3A1	踢3B1	踢3C1	踢3D1	踢3E1	踢3F1	踢3G1	—	—	—	TJ6	
	现制水磨石踢脚 (普通)	踢3A2	踢3B2	踢3C2	踢3D2	踢3E2	踢3F2	踢3G2	—	—	—	TJ6	
	预制水磨石踢脚	踢4A	踢4B	踢4C	踢4D	踢4E	踢4F	踢4G	—	—	踢4K	TJ7	
地砖及 石材踢脚	地砖踢脚	踢5A	踢5B	踢5C	踢5D	踢5E	踢5F	踢5G	踢5H	踢5J	踢5K	TJ8~9	
	石材踢脚	踢6A	踢6B1~6B2	踢6C1~6C2	踢6D	踢6E	踢6F	踢6G	踢6H	踢6J	踢6K	TJ9~10	
木踢脚	硬木踢脚	踢7A	踢7B	踢7C	踢7D	踢7E	踢7F	踢7G	踢7H	踢7J	踢7K	TJ11~12	
	软木踢脚	踢8A	踢8B	踢8C	踢8D	踢8E	踢8F	踢8G	踢8H	踢8J	踢8K	TJ11~12	
	硬木踢脚 (适用于弹性、地毯地面)	踢9A	踢9B	踢9C	踢9D	踢9E	踢9F	踢9G	踢9H	—	踢9K	TJ12~13	
	软木踢脚 (适用于弹性、地毯地面)	踢10A	踢10B	踢10C	踢10D	踢10E	踢10F	踢10G	踢10H	—	踢10K	TJ12~13	
各类卷材 及板材 踢脚	塑料或橡胶板 (卷材) 踢脚	踢11A	踢11B	踢11C	踢11D	踢11E	踢11F	踢11G	踢11H	踢11J	踢11K	TJ14~15	
	成品PVC板踢脚	踢12A	踢12B	踢12C	踢12D	踢12E	踢12F	踢12G	踢12H	—	踢12K	TJ16	
	金属板踢脚	踢13A	踢13B	踢13C	踢13D	踢13E	踢13F	踢13G	—	—	踢13K	TJ17	
特种 涂层 及饰面 踢脚	耐油油漆踢脚	踢14A	踢14B	踢14C	踢14D	踢14E	踢14F	踢14G	—	—	—	TJ18	
	不发火水泥砂浆踢脚	踢15A	踢15B	踢15C	踢15D	踢15E	踢15F	踢15G	—	—	—	TJ19	
	树脂砂浆踢脚	踢16A	踢16B	踢16C	踢16D	踢16E	踢16F	踢16G	—	—	—	TJ20	
	涂层踢脚	踢17										TJ20	
	耐酸砖踢脚	踢18	踢19	踢20								TJ21	

踢脚索引方法:

踢3A1

①

与墙面的关系 (凸出或齐平)

做法编号

高度

踢脚做法选用表

图集号

05J909

审核 刘明军

刘明

校对

沈舒

沈舒

设计

孙满子

孙满子

页

TJ1

做法选用表  
水泥踢脚  
水磨石踢脚  
地砖及石材踢脚  
室内装修  
木踢脚  
各类材料及踢脚  
特殊装饰面踢脚

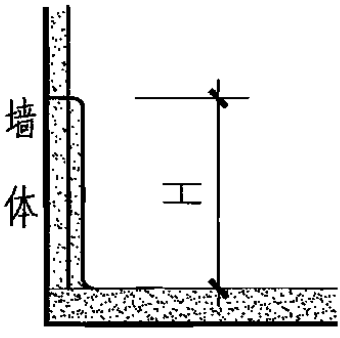
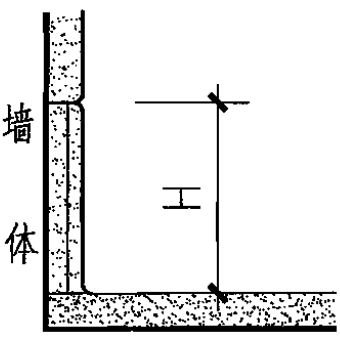
类别	名称	编号	厚度	简图	构造做法	附注
水泥踢脚	水泥砂浆踢脚 (燃烧性能等级A)	踢1A 砖墙	12	 <p>(a)</p>  <p>(b)</p>	<ol style="list-style-type: none"> <li>6厚1:2.5水泥砂浆抹面压实赶光</li> <li>素水泥浆一道</li> <li>6厚1:3水泥砂浆打底划出纹道</li> </ol>	<ol style="list-style-type: none"> <li>踢脚厚度由设计人定,并在施工图中注明。</li> <li>建筑胶、界面剂品种由设计人定。</li> </ol>
		踢1C 混凝土墙 混凝土空心砌块墙	14		<ol style="list-style-type: none"> <li>6厚1:2.5水泥砂浆抹面压实赶光</li> <li>素水泥浆一道</li> <li>8厚1:3水泥砂浆打底划出纹道</li> <li>素水泥浆一道(内掺建筑胶)</li> </ol>	
		踢1D 蒸压加气混凝土砌块墙	14~16		<ol style="list-style-type: none"> <li>6厚1:2.5水泥砂浆抹面压实赶光</li> <li>素水泥浆一道</li> <li>5~7厚1:1:6水泥石灰膏砂浆打底划出纹道</li> <li>3厚外加剂专用砂浆抹基底刮糙(抹前用水喷湿墙面)</li> </ol>	
		踢1E 陶粒混凝土砌块墙	12		<ol style="list-style-type: none"> <li>5厚1:2.5水泥砂浆抹面压实赶光</li> <li>7厚1:3水泥砂浆打底扫毛或划出纹道</li> <li>素水泥浆一道(内掺建筑胶)</li> </ol>	
		踢1F 加气混凝土条板墙	11		<ol style="list-style-type: none"> <li>6厚1:2.5水泥砂浆抹面压实赶光</li> <li>素水泥浆一道</li> <li>5厚1:1:6水泥石灰膏砂浆打底扫毛或划出纹道</li> <li>界面剂一道(抹前用水喷湿墙面)</li> <li>聚合物水泥砂浆修补墙基面</li> </ol>	

做法选用表  
水泥踢脚  
水磨石踢脚  
地砖及石材踢脚  
室内装修  
木踢脚  
各类材料及踢脚  
特殊装饰面踢脚

踢脚高度H 1. 100mm 2. 120mm				<b>水泥踢脚</b>				图集号	05J909
审核	刘明军	校对	沈舒	设计	孙满予	页	TJ2		

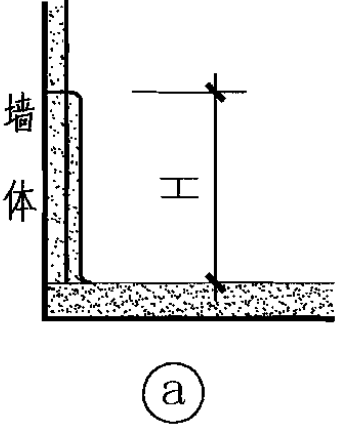
类别	名称	编号	厚度	简图	构造做法	附注
水泥踢脚	水泥砂浆踢脚 (燃烧性能等级A)	踢1G 陶粒混凝土条板墙	12	 a	1. 5厚1:2.5水泥砂浆单面压实赶光 2. 7厚1:3水泥砂浆打底扫毛或划出纹道(用于麻面板) 3. 界面剂一道	1. 踢脚厚度由设计人定,并在施工图中注明。 2. 建筑胶、界面剂品种由设计人定。 3. 燃烧性能适用于金属龙骨纸面石膏板墙。 4. 防潮涂料可选用1.5厚单组分聚氨酯防水涂料或2厚聚合物水泥基防水涂料。 5. 封平板可选用纸面石膏板、纤维增强水泥板等。
		踢1H 增强水泥条板墙 增强石膏条板墙	12		1. 6厚1:2.5水泥砂浆单面压实赶光 2. 素水泥浆一道 3. 6厚1:3水泥砂浆打底划出纹道 4. 满贴涂塑中碱玻璃纤维网格布一层,用石膏粘结剂横向粘贴(此道工序用于石膏条板)	
		踢1J 龙骨封平板墙	12		1. 6厚1:2.5水泥砂浆抹面压实赶光 2. 素水泥浆一道 3. 6厚1:3水泥砂浆打底划出纹道 4. 满刷防潮涂料双向各一道(用防水石膏板时无此道工序)	
		踢1K 内保温薄抹灰完成面	12		1. 6厚1:2.5水泥砂浆抹面压实赶光 2. 素水泥浆一道 3. 6厚1:3水泥砂浆打底划出纹道 4. 素水泥浆一道 5. 内保温薄抹灰完成面	

踢脚高度H 1. 100mm 2. 120mm

## 水泥踢脚

图集号

05J909

审核 刘明军  校对 沈舒  设计 孙满予 

页

TJ3

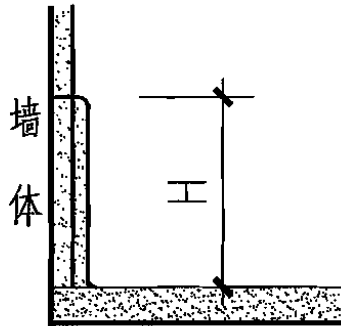
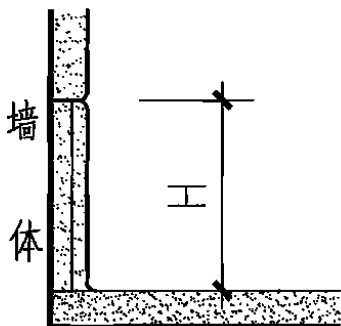
做法选用表	类别	名称	编号	厚度	简图	构造做法	附注
水泥踢脚	水泥踢脚	彩色水泥踢脚 (燃烧性能等级A)	踢2A 砖墙	17~19	 <p>(a)</p>	<ol style="list-style-type: none"> <li>1厚建筑胶水泥(掺色)面层(三遍做法)</li> <li>8厚1:0.5:2.5水泥石灰膏砂浆抹面压实赶平</li> <li>8~10厚1:3水泥砂浆打底划出纹道</li> </ol>	建筑胶、界面剂品种由设计人定。
水磨石踢脚			踢2C 混凝土墙 混凝土空心砌块墙	15~17		<ol style="list-style-type: none"> <li>1厚建筑胶水泥(掺色)面层(三遍做法)</li> <li>6厚1:0.5:2.5水泥石灰膏砂浆抹面压实赶平</li> <li>8~10厚1:3水泥砂浆打底划出纹道</li> <li>素水泥浆一道(内掺建筑胶)</li> </ol>	
地砖及石材踢脚			踢2D 蒸压加气混凝土砌块墙	15		<ol style="list-style-type: none"> <li>1厚建筑胶水泥(掺色)面层(三遍做法)</li> <li>6厚1:0.5:2.5水泥石灰膏砂浆抹面压实赶平</li> <li>5厚1:1:6水泥石灰膏砂浆打底划出纹道</li> <li>3厚外加剂专用砂浆抹基底刮糙(抹前用水喷湿墙面)</li> </ol>	
室内装修			踢2E 陶粒混凝土砌块墙	12		<ol style="list-style-type: none"> <li>1厚建筑胶水泥(掺色)面层(三遍做法)</li> <li>6厚1:0.5:2.5水泥石灰膏砂浆抹面压实赶平</li> <li>5厚1:1:6水泥石灰膏砂浆打底划出纹道</li> <li>素水泥浆一道(内掺建筑胶)</li> </ol>	
木踢脚			踢2F 加气混凝土条板墙	12		<ol style="list-style-type: none"> <li>1厚建筑胶水泥(掺色)面层(三遍做法)</li> <li>6厚1:0.5:2.5水泥石灰膏砂浆抹面压实赶平</li> <li>5厚1:1:6水泥石灰膏砂浆打底划出纹道</li> <li>界面剂一道(甩前用水喷湿墙面)</li> <li>聚合物水泥砂浆修补墙基面</li> </ol>	
木踢脚					 <p>(b)</p>		

踢脚高度H 1. 100mm 2. 120mm

### 水泥踢脚

图集号

05J909

审核 刘明军

刘明军

校对

沈舒

沈舒

设计

孙满予

孙满予

页

TJ4

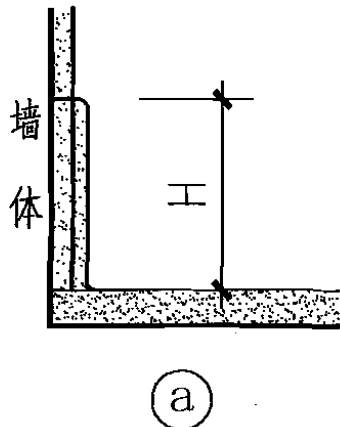
类别	名称	编号	厚度	简图	构造做法	附注
水泥踢脚	彩色水泥踢脚 (燃烧性能等级A)	踢2G 陶粒混凝土条板墙	13	 <p>(a)</p>	<ol style="list-style-type: none"> <li>1厚建筑胶水泥(掺色)面层(三遍做法)</li> <li>5厚1:2.5水泥砂浆抹面压实赶光</li> <li>7厚1:3水泥砂浆打底扫毛或划出纹道(用于麻面板)</li> <li>界面剂一道</li> </ol>	<ol style="list-style-type: none"> <li>1. 建筑胶、界面剂品种由设计人定。</li> <li>2. 燃烧性能适用于金属龙骨纸面石膏板墙。</li> <li>3. 防潮涂料可选用单组分聚氨酯防水涂料1.5厚或聚合物水泥基防水涂料2厚。</li> </ol>
		踢2H 增强水泥条板墙 增强石膏条板墙	4		<ol style="list-style-type: none"> <li>1厚建筑胶水泥(掺色)面层(三遍做法)</li> <li>满刮3厚底基防裂耐水腻子分遍找平</li> <li>满贴涂塑中碱玻纤网格布一层,用石膏粘结剂横向粘结(用水泥条板时无此道工序)</li> </ol>	
		踢2J 龙骨封平板墙	4		<ol style="list-style-type: none"> <li>1厚建筑胶水泥(掺色)面层(三遍做法)</li> <li>满刮3厚底基防裂耐水腻子分遍找平</li> <li>满刷防潮涂料(用防水石膏板时无此道工序),横纵向各一道</li> </ol>	
		踢2K 内保温薄抹灰完成面	11		<ol style="list-style-type: none"> <li>1厚建筑胶水泥(掺色)面层(三遍做法)</li> <li>5厚1:0.5:2.5水泥石灰膏砂浆罩面压实赶平</li> <li>5厚1:1:6水泥石灰膏砂浆打底划出纹道</li> <li>素水泥浆一道</li> <li>内保温薄抹灰完成面</li> </ol>	
踢脚高度H 1. 100mm 2. 120mm				<b>水泥踢脚</b>		

图集号		05J909	
审核	刘明军	校对	沈舒
设计	孙满予	沈舒	孙满予
页	TJ5		

做法选用表  
水泥踢脚  
水磨石踢脚  
地砖及石材踢脚  
室内装修  
木踢脚  
各类材料及踢脚  
特殊装饰面踢脚

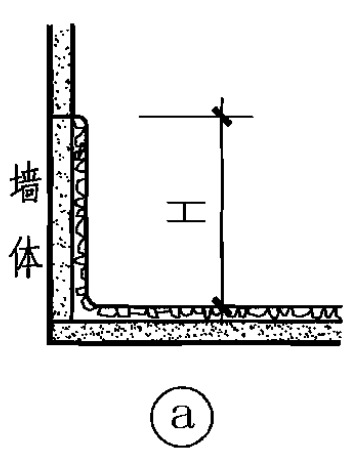
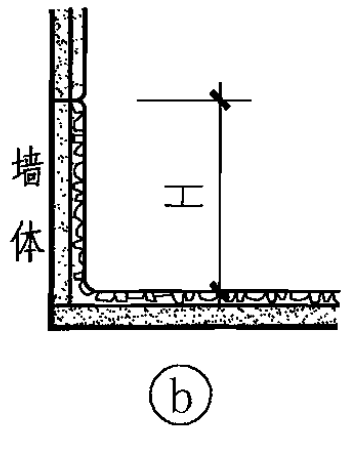
类别	名称	编号	厚度	简图	构造做法	附注
水磨石踢脚	现制水磨石踢脚 (燃烧性能等级A)	踢3A1(美术) 踢3A2(普通) 砖墙	18	 <p>(a)</p>	<ol style="list-style-type: none"> <li>10厚1:2.5水泥磨石面层(中小八厘石子)</li> <li>素水泥浆一道</li> <li>8厚1:3水泥砂浆打底划出纹道</li> </ol>	<ol style="list-style-type: none"> <li>1. 石子粒径由设计人定,并在施工图中注明。</li> <li>水磨石颜色应与地面水磨石颜色一致,有特殊要求时在施工图中注明。</li> <li>建筑胶品种由设计人定。</li> </ol>
		踢3B1(美术) 踢3B2(普通) 大模混凝土墙	18		<ol style="list-style-type: none"> <li>10厚1:2.5水泥磨石面层(中小八厘石子)</li> <li>素水泥浆一道(内掺建筑胶)</li> <li>8厚1:2水泥砂浆打底划出纹道</li> <li>素水泥浆一道(内掺建筑胶)</li> </ol>	
		踢3C1(美术) 踢3C2(普通) 混凝土墙 混凝土空心砌块墙	19	 <p>(b)</p>	<ol style="list-style-type: none"> <li>10厚1:2.5水泥磨石面层(中小八厘石子)</li> <li>素水泥浆一道(内掺建筑胶)</li> <li>6厚1:2水泥砂浆打底划出纹道</li> <li>界面剂一道(甩前用水喷湿墙面)(用于加气混凝土条板墙) 或3厚外加剂专用砂浆抹基底刮糙(抹前用水喷湿墙面) (用于蒸压加气混凝土砌块墙)</li> </ol>	
		踢3D1(美术) 踢3D2(普通) 蒸压加气混凝土砌块墙	16		<ol style="list-style-type: none"> <li>10厚1:2.5水泥磨石面层(中小八厘石子)</li> <li>素水泥浆一道(内掺建筑胶)</li> <li>6厚1:2水泥砂浆打底划出纹道</li> <li>界面剂一道</li> </ol>	
		踢3F1(美术) 踢3F2(普通) 加气混凝土条板墙	16			
踢3E1(美术) 踢3E2(普通) 陶粒混凝土砌块墙	16	<ol style="list-style-type: none"> <li>10厚1:2.5水泥磨石面层(中小八厘石子)</li> <li>素水泥浆一道(内掺建筑胶)</li> <li>6厚1:2水泥砂浆打底划出纹道</li> <li>界面剂一道</li> </ol>				
踢3G1(美术) 踢3G2(普通) 陶粒混凝土条板墙						

做法选用表  
水泥踢脚  
水磨石踢脚  
地砖及石材踢脚  
室内装修  
木踢脚  
各类材料及踢脚  
特殊装饰面踢脚

踢脚高度H 1. 100mm 2. 120mm

### 水磨石踢脚

图集号 05J909

审核 刘明军 *刘明军* 校对 沈舒 *沈舒* 设计 孙满予 *孙满予*

页 TJ6

做法选用表  
水泥踢脚  
水磨石踢脚  
地  
砖及石  
材踢脚  
室内  
装修  
木踢脚  
各  
类  
卷  
材  
及  
板  
踢  
脚  
特  
殊  
涂  
层  
及  
面  
踢  
脚

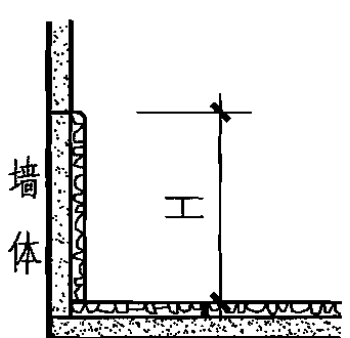
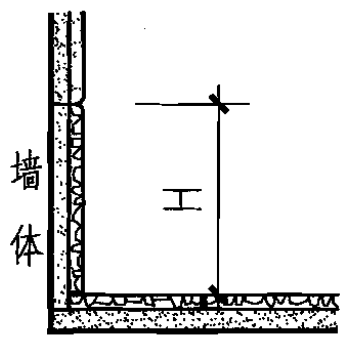
类别	名称	编号	厚度	简图	构造做法	附注
水磨石踢脚	预制水磨石踢脚 (燃烧性能等级A)	踢4A 砖墙	25	 <p>(a)</p>  <p>(b)</p>	1. 15厚预制水磨石板, 稀水泥浆擦缝 2. 10厚1:2水泥砂浆粘结层	1. 预制水磨石踢脚高度、颜色由设计人定并在施工图中注明。 2. 水磨石颜色应与地面水磨石颜色一致, 有特殊要求时在施工图中注明。 3. 建筑胶、界面剂品种由设计人定。
		踢4B 大模混凝土墙 踢4C 混凝土墙 混凝土空心砌块墙	24		1. 15厚预制水磨石板, 稀水泥浆擦缝 2. 9厚1:2建筑胶水泥砂浆粘结层 3. 素水泥浆一道(内掺建筑胶)	
		踢4D 蒸压加气混凝土砌块墙 踢4F 加气混凝土条板墙	27 24		1. 15厚预制水磨石板, 稀水泥浆擦缝 2. 9厚1:2水泥砂浆粘结层 3. 界面剂一道(甩前用水喷湿墙面)(用于加气混凝土条板墙)或3厚外加剂专用砂浆抹基底刮糙(抹前用水喷湿墙面)(用于蒸压加气混凝土砌块墙)	
		踢4E 陶粒混凝土砌块墙 踢4G 陶粒混凝土条板墙	25		1. 15厚预制水磨石板, 稀水泥浆擦缝 2. 10厚1:2水泥砂浆粘结层 3. 界面剂一道	
		踢4K 内保温薄抹灰完成面	24		1. 15厚预制水磨石板, 稀水泥浆擦缝 2. 9厚1:2水泥砂浆粘结层 3. 素水泥浆一道 4. 内保温薄抹灰完成面	

做法选用表  
水泥踢脚  
水磨石踢脚  
地  
砖及石  
材踢脚  
室内  
装修  
木踢脚  
各  
类  
卷  
材  
及  
板  
踢  
脚  
特  
殊  
涂  
层  
及  
面  
踢  
脚

踢脚高度H 1. 100mm 2. 120mm

水磨石踢脚

图集号 05J909

审核 刘明军  校对 沈舒  设计 孙满予 

页 TJ7

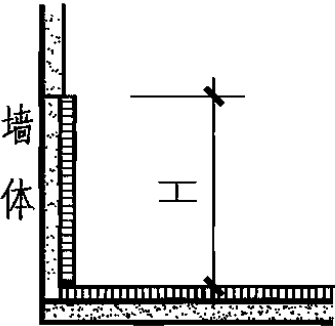
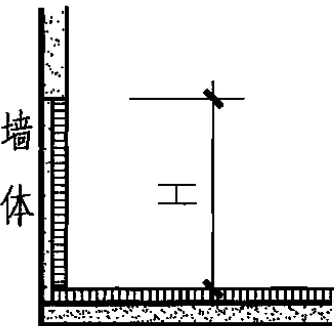

做法选用表  
水泥踢脚  
水磨石踢脚  
地砖及石材踢脚  
室内装修  
木踢脚  
各类材料及踢脚  
特殊涂饰及面踢脚

类别	名称	编号	厚度	简图	构造做法	附注
地砖及石材踢脚	地砖踢脚 (燃烧性能等级A)	踢5A 砖墙	18~23	 <p>(a)</p>	<ol style="list-style-type: none"> <li>5~10厚地砖踢脚, 稀水泥浆(或彩色水泥浆)擦缝</li> <li>8厚1:2水泥砂浆粘结层(内掺建筑胶)</li> <li>5厚1:3水泥砂浆打底划出纹道</li> </ol>	<ol style="list-style-type: none"> <li>地砖踢脚高度、颜色由设计人定并在施工图中注明。</li> <li>地砖颜色应与地面一致, 有特殊要求时在施工图中注明。</li> <li>建筑胶、界面剂品种由设计人确定。</li> </ol>
		踢5B 大模混凝土墙 踢5C 混凝土墙 混凝土空心砌块墙	14~19		<ol style="list-style-type: none"> <li>5~10厚地砖踢脚, 稀水泥浆(或彩色水泥浆)擦缝</li> <li>9厚1:2水泥砂浆粘结层(内掺建筑胶)</li> <li>素水泥浆一道(内掺建筑胶)</li> </ol>	
		踢5D 蒸压加气混凝土砌块墙 踢5F 加气混凝土条板墙	14~19		<ol style="list-style-type: none"> <li>5~10厚地砖踢脚, 稀水泥浆(或彩色水泥浆)擦缝</li> <li>9厚1:2水泥砂浆粘结层(内掺建筑胶)</li> <li>界面剂一道(甩前用水喷湿墙面)</li> </ol>	
		踢5E 陶粒混凝土砌块墙 踢5G 陶粒混凝土条板墙	19~24	 <p>(b)</p>	<ol style="list-style-type: none"> <li>5~10厚地砖踢脚, 稀水泥浆(或彩色水泥浆)擦缝</li> <li>5厚1:2水泥砂浆粘结层(内掺建筑胶)</li> <li>9厚1:3水泥砂浆打底压实抹平</li> <li>素水泥浆一道(内掺建筑胶)</li> </ol>	
		踢5H 增强水泥条板墙 增强石膏条板墙	15~20		<ol style="list-style-type: none"> <li>5~10厚地砖踢脚, 稀水泥浆(或彩色水泥浆)擦缝</li> <li>5厚1:2水泥砂浆粘结层(内掺建筑胶)</li> <li>素水泥浆一道(内掺建筑胶)</li> <li>5厚1:2.5水泥砂浆打底压实抹平</li> <li>满贴涂塑中碱玻纤网格布一层, 用石膏粘结剂横向粘结(用水泥条板时无此道工序)</li> </ol>	

做法选用表  
水泥踢脚  
水磨石踢脚  
地砖及石材踢脚  
室内装修  
木踢脚  
各类材料及踢脚  
特殊涂饰及面踢脚

踢脚高度H 1. 100mm 2. 120mm

地砖及石材踢脚

图集号 05J909

审核 刘明军 校对 沈舒 设计 孙满予

页 TJ8

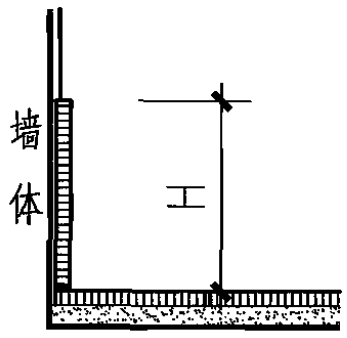
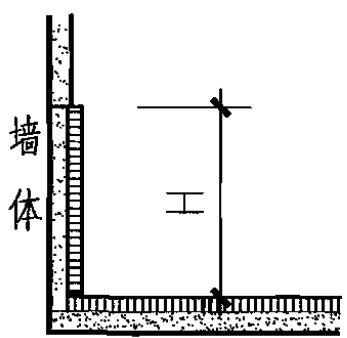
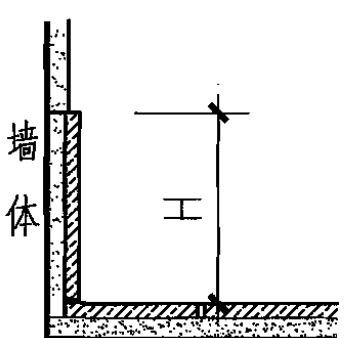
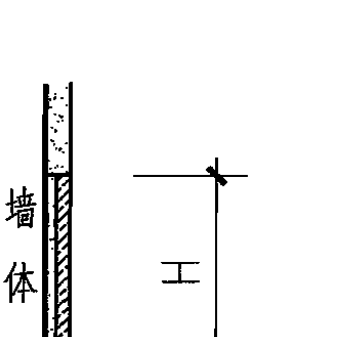
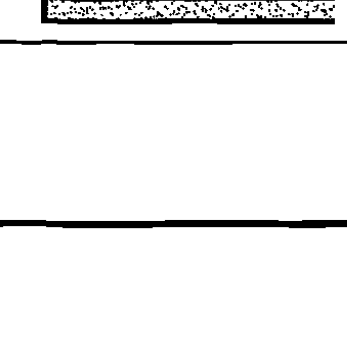
类别	名称	编号	厚度	简图	构造做法	附注
地砖及石材踢脚	地砖踢脚 (燃烧性能等级A)	踢5J 龙骨封平板墙	8~13		<ol style="list-style-type: none"> <li>5~10厚地砖踢脚, 建筑胶粘剂粘贴稀水泥浆(或彩色水泥浆)擦缝</li> <li>满刮3厚底基防裂耐水腻子分遍找平</li> <li>满刷防潮涂料(用防水石膏板时无此道工序), 横纵向各一道</li> </ol>	<ol style="list-style-type: none"> <li>燃烧性能等级适用于金属龙骨纸面石膏板墙。</li> <li>防潮涂料可选用1.5厚单组分聚氨酯防水涂料或2厚聚合物水泥基防水涂料。</li> <li>地砖踢脚高度、颜色由设计人确定并在施工图中注明。</li> <li>地砖颜色应与地面一致, 有特殊要求时在施工图中注明。</li> </ol>
		踢5K 内保温薄抹灰完成面	15~20		<ol style="list-style-type: none"> <li>5~10厚地砖踢脚, 稀水泥浆(或彩色水泥浆)擦缝</li> <li>10厚1:2水泥砂浆(内掺建筑胶)粘结层</li> <li>素水泥浆一道</li> <li>内保温薄抹灰完成面</li> </ol>	
	石材踢脚 (燃烧性能等级A)	踢6A 砖墙	25~30		<ol style="list-style-type: none"> <li>10~15厚石材板(板材满涂防污剂), 稀水泥浆擦缝</li> <li>10厚1:2水泥砂浆粘结层(内掺建筑胶)</li> <li>5厚1:3水泥砂浆打底划出纹道</li> </ol>	
		踢6B1 大模混凝土墙 踢6C1 混凝土墙 混凝土空心砌块墙	22~27		<ol style="list-style-type: none"> <li>10~15厚石材板(板材满涂防污剂), 稀水泥浆擦缝</li> <li>12厚1:2水泥砂浆粘结层(内掺建筑胶)</li> <li>素水泥浆一道(内掺建筑胶)</li> </ol>	
		踢6B2 大模混凝土墙 踢6C2 混凝土墙 混凝土空心砌块墙	10~15		<ol style="list-style-type: none"> <li>10~15厚石材板(板材满涂防污剂), 建筑胶粘结剂粘贴, 稀水泥浆擦缝</li> <li>素水泥浆一道(内掺建筑胶)</li> <li>墙缝原浆抹平(大模混凝土墙、混凝土墙无此道工序)</li> </ol>	

踢脚高度H 1. 100mm 2. 120mm

## 地砖及石材踢脚

图集号

05J909

审核 刘明军 刘明军 校对 沈舒 沈舒 设计 孙满予 孙满予

页

TJ9

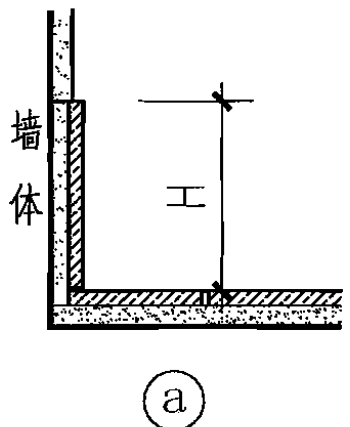
类别	名称	编号	厚度	简图	构造做法	附注
地砖及石材踢脚	石材踢脚 (燃烧性能等级A)	踢6D 蒸压加气混凝土砌块墙 踢6F 加气混凝土条板墙	20~25	 <p>(a)</p>	<ol style="list-style-type: none"> <li>10~15厚石材板(板材满涂防污剂), 稀水泥浆擦缝</li> <li>10厚1:2水泥砂浆粘结层(内掺建筑胶)</li> <li>界面剂一道(甩前用水喷湿墙面)</li> </ol>	<ol style="list-style-type: none"> <li>1. 石材板规格、颜色由设计人确定并在施工图中注明。</li> <li>2. 石材颜色应与地面一致, 有特殊要求时在施工图中注明。</li> <li>3. 建筑胶品种由设计人确定。</li> <li>4. 防污剂需按生产厂家使用说明书施工。</li> </ol>
		踢6E 陶粒混凝土砌块墙 踢6G 陶粒混凝土条板墙	20~25		<ol style="list-style-type: none"> <li>10~15厚石材板(板材满涂防污剂), 稀水泥浆擦缝</li> <li>10厚1:2水泥砂浆粘结层(内掺建筑胶)</li> <li>素水泥浆一道(内掺建筑胶)</li> </ol>	
		踢6H 增强水泥条板墙 增强石膏条板墙	20~25		<ol style="list-style-type: none"> <li>10~15厚石材板(板材满涂防污剂), 稀水泥浆擦缝</li> <li>5厚1:2水泥砂浆粘结层(内掺建筑胶)</li> <li>素水泥浆一道(内掺建筑胶)</li> <li>5厚1:2.5水泥砂浆打底压实抹平</li> <li>满贴涂塑中碱玻纤网格布一层, 用石膏粘结剂横向粘结(用水泥条板时无此道工序)</li> </ol>	
		踢6J 龙骨封平板墙	13~18		<ol style="list-style-type: none"> <li>10~15厚石材板(板材满涂防污剂), 建筑胶粘结剂粘贴, 稀水泥浆擦缝</li> <li>满刮3厚底基防裂耐水腻子分遍找平</li> <li>满刷防潮涂料(用防水石膏板时无此道工序)</li> </ol>	
		踢6K 内保温薄抹灰完成面	22~27		<ol style="list-style-type: none"> <li>10~15厚石材板(板材满涂防污剂), 稀水泥浆擦缝</li> <li>12厚1:3水泥砂浆粘结层(内掺建筑胶)</li> <li>素水泥浆一道</li> <li>内保温薄抹灰完成面</li> </ol>	
踢脚高度H 1. 100mm 2. 120mm				<b>地砖及石材踢脚</b>		图集号 05J909
				审核 刘明军 <i>刘明军</i> 校对 沈舒 <i>沈舒</i> 设计 孙满予 <i>孙满予</i>		页 TJ10

类别

名称

编号

厚度

简图

构造做法

附注

木踢脚

硬木、软木踢脚

(燃烧性能等级B2)

踢7A 踢8A  
砖墙

18

踢7B 踢8B  
大模混凝土墙  
踢7C 踢8C  
混凝土墙  
混凝土空心砌块墙

18

踢7D 踢8D  
蒸压加气混凝土砌块墙  
踢7F 踢8F  
加气混凝土条板墙

18

踢7E 踢8E  
陶粒混凝土砌块墙  
踢7G 踢8G  
陶粒混凝土条板墙

27

踢7H 踢8H  
增强水泥条板墙  
增强石膏条板墙

23

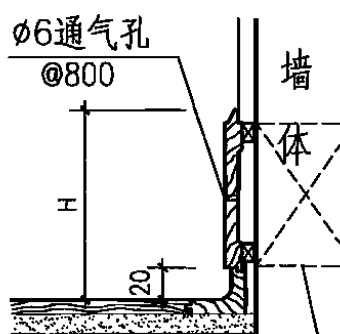
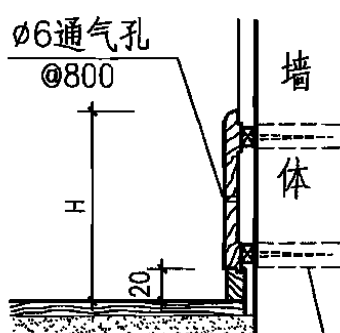
(a) 防腐木砖  
60X120X120

(b) 膨胀螺栓

1. 200 $\mu$ m厚聚酯漆或聚氨酯漆
2. 18厚硬木(软木)踢脚板(背面满刷氯化钠防腐剂)
3. 墙内预埋防腐木砖间距400

1. 200 $\mu$ m厚聚酯漆或聚氨酯漆
2. 18厚硬木(软木)踢脚板(背面满刷氯化钠防腐剂)用尼龙膨胀螺栓固定
3. 素水泥浆一道(内掺建筑胶)

1. 200 $\mu$ m厚聚酯漆或聚氨酯漆
2. 18厚硬木(软木)踢脚板(背面满刷氯化钠防腐剂)用尼龙膨胀螺栓固定
3. 墙缝原浆抹平,聚合物水泥砂浆修补墙面

1. 200 $\mu$ m厚聚酯漆或聚氨酯漆
2. 18厚硬木(软木)踢脚板(背面满刷氯化钠防腐剂)用尼龙膨胀螺栓固定在混凝土柱或现浇混凝土块上
3. 9厚1:3水泥砂浆打底压实找平(用于麻面板和砌块)
4. 素水泥浆一道(内掺建筑胶)

1. 200 $\mu$ m厚聚酯漆或聚氨酯漆
2. 18厚硬木(软木)踢脚板(背面满刷氯化钠防腐剂)用尼龙膨胀螺栓固定
3. 5厚1:2.5水泥砂浆打底压实抹平
4. 满贴涂塑中碱玻纤网格布一层,用石膏粘结剂横向粘结(用水泥条板时无此道工序)

1. 踢脚线脚由设计人另绘详图。
2. 地板通风如采用在踢脚板上钻孔或装通风算子,应在详图中定位注明并绘出。
3. 油漆应与木地板一致,有特殊要求时应在施工图中注明,油漆做法见第五部分。
4. 设计要求燃烧性能为B1级时,应按消防部门有关要求加做相应的防火处理。
5. 踢7为硬木踢脚,踢8为软木踢脚。

踢脚高度H 1. 100mm 2. 120mm

木踢脚

图集号

05J909

审核 刘明军

刘明军

校对

沈舒

沈舒

设计

孙满予

孙满予

页

TJ11

做法选用表  
水泥踢脚  
水磨石踢脚  
地及石踢脚  
室内装修  
木踢脚  
各类材料及踢脚  
特殊装饰踢脚

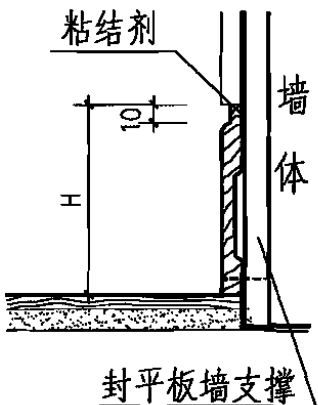
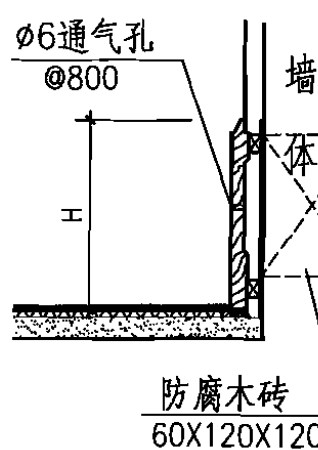
类别	名称	编号	厚度	简图	构造做法	附注
木踢脚	硬木、软木踢脚 (燃烧性能等级 B2)	踢7J 踢8J 龙骨封平板墙	18		<ol style="list-style-type: none"> <li>200<math>\mu</math>m厚聚酯漆或聚氨酯漆</li> <li>18厚硬木(软木)踢脚板(背面满刷氟化钠防腐剂)用建筑专用胶粘贴</li> <li>界面剂一道</li> </ol>	<ol style="list-style-type: none"> <li>踢脚线脚由设计人另绘详图。</li> <li>地板通风如采用在踢脚板上钻孔或装通风算子,应在详图中定位注明并绘出。</li> <li>油漆应与木地板一致,有特殊要求时应在施工图中注明,油漆做法见第五部分。</li> <li>设计要求燃烧性能为B1级时,应按消防部门有关要求加做相应的防火处理。</li> <li>踢7、踢9为硬木踢脚,踢8、踢10为软木踢脚。</li> </ol>
		踢7K 踢8K 内保温薄抹灰完成面	18		<ol style="list-style-type: none"> <li>200<math>\mu</math>m厚聚酯漆或聚氨酯漆</li> <li>18厚硬木(软木)踢脚板(背面满刷氟化钠防腐剂)用建筑专用胶粘贴</li> <li>素水泥浆一道</li> <li>内保温薄抹灰完成面</li> </ol>	
	硬木、软木踢脚 (适用于弹性、地毯地面) (燃烧性能等级 B2)	踢9A 踢10A 砖墙 踢9B 踢10B 大模混凝土墙 踢9C 踢10C 混凝土墙 混凝土空心砌块墙 踢9E 踢10E 陶粒混凝土砌块墙 踢9G 踢10G 陶粒混凝土条板墙	40		<ol style="list-style-type: none"> <li>200<math>\mu</math>m厚聚酯漆或聚氨酯漆</li> <li>18厚硬木(软木)踢脚板与上下木条及木砖钉牢(踢脚中部留<math>\phi</math>6透气孔,中距800或按设计)</li> <li>沿踢脚上沿高度钉16X40通长木条,沿下沿高度钉16X40X100木砖,中距500</li> <li>聚氨酯涂膜防潮层(或按工程设计),高度至踢脚板上沿</li> <li>6厚1:2.5水泥砂浆压实抹平(大模混凝土墙无此道工序)</li> <li>素水泥浆一道,内掺建筑胶(砖墙无此道工序)</li> <li>砖墙内预埋防腐木砖,中距400</li> </ol>	

做法选用表  
水泥踢脚  
水磨石踢脚  
地及石踢脚  
室内装修  
木踢脚  
各类材料及踢脚  
特殊装饰踢脚

踢脚高度H 1. 100mm 2. 120mm					<b>木踢脚</b>			图集号	05J909	
审核	刘明军	刘明	校对	沈舒	沈舒	设计	孙满予	孙满予	页	TJ12

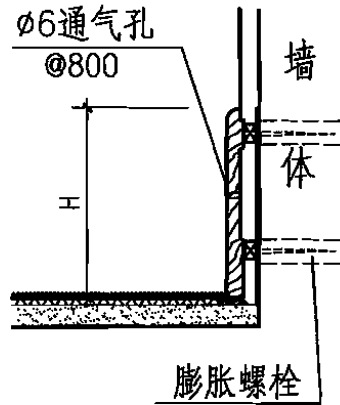
类别	名称	编号	厚度	简图	构造做法	附注
木踢脚	硬木、软木踢脚 (适用于弹性、地毯地面)  (燃烧性能等级B2)	踢9D 踢10D 蒸压加气混凝土砌块墙  踢9F 踢10F 加气混凝土条板墙  踢9H 踢10H 增强水泥条板墙 增强石膏条板墙	40	适用于弹性地面、地毯地面  	<ol style="list-style-type: none"> <li>200<math>\mu</math>m厚聚酯漆或聚氨酯漆</li> <li>18厚硬木(软木)踢脚板与上下木条及木砖钉牢(踢脚中部留<math>\phi</math>6透气孔, 中距800 或按设计)</li> <li>沿踢脚上沿高度钉16X40通长木条, 沿下沿高度预留16X40X100木砖, 中距500</li> <li>聚氨酯涂膜防潮层(或按工程设计), 高度至踢脚板上沿</li> <li>6厚1:2.5水泥砂浆压实抹平</li> <li>界面剂一道</li> </ol>	<ol style="list-style-type: none"> <li>踢脚线脚由设计人另绘详图。</li> <li>地板通风如采用在踢脚板上钻孔或装通风算子, 应在详图中定位注明并绘出。</li> <li>油漆应与木地板一致, 有特殊要求时应在施工图中注明</li> <li>设计要求燃烧性能为B1级时, 应按消防部门有关要求加做相应的防火处理。</li> <li>踢9为硬木踢脚, 踢10为软木踢脚。</li> </ol>
		踢9K 踢10K 内保温薄抹灰完成面	40	<ol style="list-style-type: none"> <li>200<math>\mu</math>m厚聚酯漆或聚氨酯漆</li> <li>18厚硬木(软木)踢脚板与上下木条及木砖钉牢(踢脚中部留<math>\phi</math>6透气孔, 中距800或按设计)</li> <li>沿踢脚上沿高度钉16X40通长木条, 沿下沿高度预留16X40X100木砖, 中距500</li> <li>聚氨酯涂膜防潮层(或按工程设计), 高度至踢脚板上沿</li> <li>6厚1:2.5水泥砂浆压实抹平</li> <li>素水泥浆一道</li> <li>内保温薄抹灰完成面</li> </ol>		

踢脚高度H 1. 100mm 2. 120mm

## 木踢脚

图集号

05J909

审核 刘明军 刘明军 校对 沈舒 沈舒 设计 孙满予 孙满予

页

TJ13

做法选用表  
水泥踢脚  
水磨石踢脚  
地及材料踢脚  
室内装修  
木踢脚  
各类卷材及材料踢脚  
特殊装饰踢脚

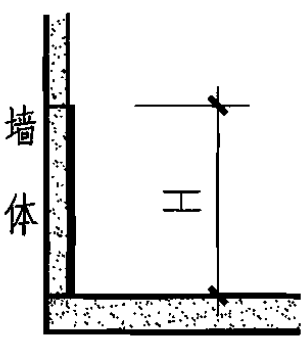
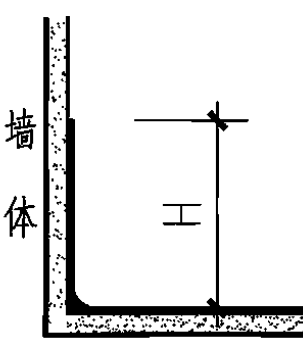
类别	名称	编号	厚度	简图	构造做法	附注
各类卷材及板材踢脚	塑料或橡胶板(卷材)踢脚 (燃烧性能等级B2)	踢11A 砖墙	16~20	 <p>①</p>  <p>②</p>	<ol style="list-style-type: none"> <li>2~6厚塑料或橡胶踢脚, 胶粘剂粘贴, 板面打蜡上光</li> <li>6厚1:0.5:2.5水泥石灰膏砂浆找平</li> <li>8厚1:3水泥砂浆打底划出纹道</li> </ol>	<ol style="list-style-type: none"> <li>塑料、橡胶板的品种和颜色由设计人定, 宜与地面材料相同。</li> <li>踢脚厚度宜与墙面平。</li> <li>建筑胶粘剂品种应与踢脚板配套使用。</li> <li>简图①示意地材与踢脚为一体或L型踢脚, 适用于医院、办公楼、幼儿园等公共场所及台阶踏步转角处(阴角), 防止积灰。</li> </ol>
		踢11B 大模混凝土墙 踢11C 混凝土墙 混凝土空心砌块墙	16~20		<ol style="list-style-type: none"> <li>2~6厚塑料或橡胶踢脚, 胶粘剂粘贴, 板面打蜡上光</li> <li>6厚1:0.5:2.5水泥石灰膏砂浆找平</li> <li>8厚1:3水泥砂浆打底划出纹道</li> <li>素水泥浆一道(内掺建筑胶)</li> </ol>	
		踢11D 蒸压加气混凝土砌块墙	16~20		<ol style="list-style-type: none"> <li>2~6厚塑料或橡胶踢脚, 胶粘剂粘贴, 板面打蜡上光</li> <li>6厚1:0.5:2.5水泥石灰膏砂浆找平</li> <li>5厚1:1:6水泥石灰膏砂浆打底划出纹道</li> <li>3厚外加剂专用砂浆抹基底刮糙(抹前用水喷湿墙面)</li> </ol>	
		踢11E 陶粒混凝土砌块墙	11~15		<ol style="list-style-type: none"> <li>2~6厚塑料或橡胶踢脚, 胶粘剂粘贴, 板面打蜡上光</li> <li>9厚1:3水泥砂浆压实找平</li> <li>素水泥浆一道(内掺建筑胶)</li> </ol>	
		踢11F 加气混凝土条板墙	13~17		<ol style="list-style-type: none"> <li>2~6厚塑料或橡胶踢脚, 胶粘剂粘贴, 板面打蜡上光</li> <li>6厚1:0.5:2.5水泥石灰膏砂浆找平</li> <li>5厚1:1:6水泥石灰膏砂浆打底划出纹道</li> <li>界面剂一道(抹前用水喷湿墙面)</li> <li>聚合物水泥砂浆修补墙基面</li> </ol>	

做法选用表  
水泥踢脚  
水磨石踢脚  
地及材料踢脚  
室内装修  
木踢脚  
各类卷材及材料踢脚  
特殊装饰踢脚

踢脚高度H 1. 100mm 2. 120mm

各类卷材及板材踢脚

图集号 05J909

审核 刘明军 刘明军 校对 沈舒 沈舒 设计 孙满予 孙满予 页 TJ14

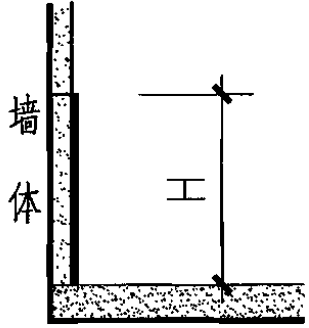
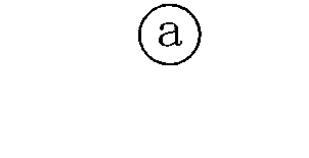
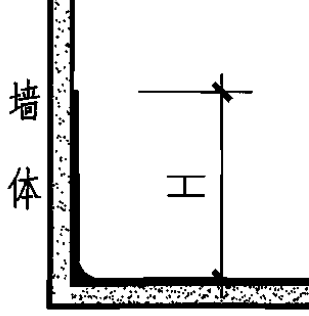
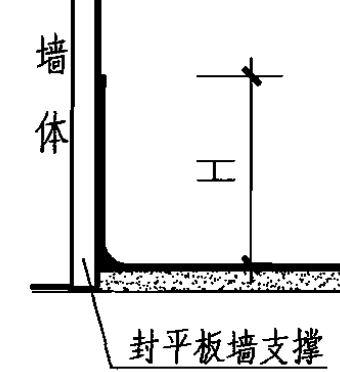

类别	名称	编号	厚度	简图	构造做法	附注
各类卷材及板材踢脚	塑料或橡胶板(卷材)踢脚 (燃烧性能等级B2)	踢11G 陶粒混凝土条板墙	14~18		<ol style="list-style-type: none"> <li>2~6厚塑料或橡胶踢脚, 胶粘剂粘贴, 板面打蜡上光</li> <li>5厚1:2.5水泥砂浆抹面压实赶光</li> <li>7厚1:3水泥砂浆打底扫毛或划出纹道(用于麻面板)</li> <li>界面剂一道</li> </ol>	<ol style="list-style-type: none"> <li>塑料、橡胶板的品种和颜色由设计人定, 宜与地面材料相同。</li> <li>踢脚厚度宜与墙面平, 不相同时可调整底层抹灰厚度。</li> <li>建筑胶粘剂品种应与踢脚板配套使用。</li> <li>简图⑥示意地材与踢脚为一体或L型踢脚, 适用于医院、办公楼、幼儿园等公共场所及台阶踏步转角处(阴角), 防止积灰。</li> </ol>
		踢11H 增强水泥条板墙 增强石膏条板墙	5~9		<ol style="list-style-type: none"> <li>2~6厚塑料或橡胶踢脚, 胶粘剂粘贴, 板面打蜡上光</li> <li>满刮3厚底基防裂耐水腻子分遍找平</li> <li>满贴涂塑中碱玻纤网格布一层, 用石膏粘结剂横向粘结(用水泥条板时无此道工序)</li> </ol>	
		踢11K 内保温薄抹灰完成面	12~16		<ol style="list-style-type: none"> <li>2~6厚塑料或橡胶踢脚, 胶粘剂粘贴, 板面打蜡上光</li> <li>5厚1:0.5:2.5水泥石灰膏砂浆罩面压实赶平</li> <li>5厚1:1:6水泥石灰膏砂浆打底划出纹道</li> <li>素水泥浆一道</li> <li>内保温薄抹灰完成面</li> </ol>	
		踢11J 龙骨封平板墙	7~11		<ol style="list-style-type: none"> <li>2~6厚塑料或橡胶踢脚, 胶粘剂粘贴, 板面打蜡上光</li> <li>满刮2厚面层耐水腻子找平</li> <li>满刮3厚底基防裂腻子分遍找平</li> <li>满刷防潮涂料两道(用防水石膏板无此道工序), 横纵向各刷一道</li> </ol>	

踢脚高度H 1. 100mm 2. 120mm

各类卷材及板材踢脚

图集号 05J909

审核 刘明军 校对 沈舒 沈舒 设计 孙满予 孙满予 页 TJ15

做法选用表  
水泥踢脚  
水磨石踢脚  
地砖及石材踢脚  
室内装修  
木踢脚  
各类卷材及板材踢脚  
特种装饰面踢脚

类别	名称	编号	厚度	简图	构造做法	附注
各类卷材及板材踢脚	成品PVC板踢脚 (燃烧性能等级B2)	踢12A 砖墙			<ol style="list-style-type: none"> <li>成品PVC踢脚板安装在金属卡件上</li> <li>金属踢脚卡件用木螺丝拧在预埋墙内的防腐木砖上, 木砖间距500(墙面装修前预埋)</li> <li>内墙装修完成面</li> </ol>	选用成品踢脚板, 可先固定金属卡件, 待地面及墙面施工完后再安装踢脚板。
		踢12B 大模混凝土墙 踢12C 混凝土墙 混凝土空心砌块墙 踢12D 蒸压加气混凝土砌块墙 踢12F 加气混凝土条板墙 踢12H 增强水泥条板墙 增强石膏条板墙 踢12K 内保温薄抹灰完成面			<ol style="list-style-type: none"> <li>成品PVC踢脚板安装在金属卡件上</li> <li>金属踢脚卡件用水泥钉固定在墙上, 间距500</li> <li>内墙装修完成面</li> </ol>	
		踢12E 陶粒混凝土砌块墙 踢12G 陶粒混凝土条板墙			<ol style="list-style-type: none"> <li>成品PVC踢脚板安装在金属卡件上</li> <li>金属踢脚卡件用尼龙膨胀螺栓固定在混凝土柱或预埋混凝土块上, 间距500</li> <li>内墙装修完成面</li> </ol>	

做法选用表  
水泥踢脚  
水磨石踢脚  
地砖及石材踢脚  
室内装修  
木踢脚  
各类卷材及板材踢脚  
特种装饰面踢脚

踢脚高度H 1. 100mm 2. 120mm

各类卷材及板材踢脚

图集号 05J909

审核 刘明军 校对 沈舒 设计 孙满予

页 TJ16

做法选用表  
水泥踢脚  
水磨石踢脚  
地砖及石材踢脚  
室内装修  
木踢脚  
各类卷材及板材踢脚  
特殊装饰面踢脚

类别	名称	编号	厚度	简图	构造做法	附注
各类卷材及板材踢脚	金属板踢脚  (燃烧性能等级A)	踢13A 砖墙	10		<ol style="list-style-type: none"> <li>1. 金属踢脚板, 下端用水泥钉钉入地面垫层, 中距300</li> <li>2. 10厚1:3水泥砂浆压实抹平</li> <li>3. 水泥钉固定踢脚上端, 中距300</li> </ol>	<ol style="list-style-type: none"> <li>1. 选用本做法时, 需先安装踢脚板后施工地面面层及墙面。</li> <li>2. 选用成品踢脚时, 也可采用先固定金属卡具, 待地面及墙面施工后再安装踢脚板。</li> </ol>
		踢13B 大模混凝土墙 踢13C 混凝土墙 混凝土空心砌块墙 踢13E 陶粒混凝土砌块墙 踢13G 陶粒混凝土条板墙	10		<ol style="list-style-type: none"> <li>1. 金属踢脚板, 下端用水泥钉钉入地面垫层, 中距300</li> <li>2. 10厚1:3水泥砂浆压实抹平</li> <li>3. 素水泥浆一道(内掺建筑胶)</li> <li>4. 水泥钉固定踢脚上端, 中距300</li> </ol>	
		踢13D 蒸压加气混凝土砌块墙 踢13F 加气混凝土条板墙	10		<ol style="list-style-type: none"> <li>1. 金属踢脚板, 下端用水泥钉钉入地面垫层, 中距300</li> <li>2. 10厚1:3水泥砂浆压实抹平</li> <li>3. 界面剂一道(甩前用水喷湿墙面)(用于加气混凝土条板墙), 3厚外加剂专用砂浆抹基底刮糙(抹前用水喷湿墙面)(用于蒸压加气混凝土砌块墙)</li> <li>4. 水泥钉固定踢脚上端, 中距300</li> </ol>	
		踢13K 内保温薄抹灰完成面	—		<ol style="list-style-type: none"> <li>1. 金属踢脚板, 下端用水泥钉钉入地面垫层, 中距300</li> <li>2. 内保温薄抹灰完成面</li> </ol>	

做法选用表  
水泥踢脚  
水磨石踢脚  
地砖及石材踢脚  
室内装修  
木踢脚  
各类卷材及板材踢脚  
特殊装饰面踢脚

踢脚高度H 1. 100mm 2. 120mm		各类卷材及板材踢脚		图集号	05J909
审核	刘明军	校对	沈舒	设计	孙满予
				页	TJ17

做法选用表  
水泥踢脚  
水磨石踢脚  
地砖及石材踢脚  
室内装修  
木踢脚  
各类材料及踢脚  
特种涂层及饰面踢脚

类别	名称	编号	厚度	简图	构造做法	附注
特种涂层及饰面踢脚	耐油漆踢脚 (燃烧性能等级B1)	踢14A 砖墙 踢14B 大模混凝土墙 踢14C 混凝土墙 混凝土空心砌块墙	14		<ol style="list-style-type: none"> <li>耐油面漆三道</li> <li>清漆一道</li> <li>2厚腻子分遍刮平</li> <li>清漆一道</li> <li>6厚1:0.5:2.5水泥石灰膏砂浆找平压实赶光</li> <li>6厚1:3水泥砂浆打底划出纹道</li> <li>素水泥浆一道(内掺建筑胶)(砖墙无此道工序)</li> </ol>	<ol style="list-style-type: none"> <li>油漆颜色由设计人确定,并在施工图中注明。</li> <li>踢脚厚度应与墙面平,不相同时可调整底层抹灰厚度。</li> <li>建筑胶、界面剂品种由设计人确定。</li> </ol>
		踢14D 蒸压加气混凝土砌块墙 踢14F 加气混凝土条板墙	14		<ol style="list-style-type: none"> <li>耐油面漆三道</li> <li>清漆一道</li> <li>2厚腻子分遍刮平</li> <li>清漆一道</li> <li>6厚1:0.5:2.5水泥石灰膏砂浆找平压实赶光</li> <li>6厚1:1:6水泥石灰膏砂浆打底划出纹道</li> <li>界面剂一道(甩前用水喷湿墙面)</li> </ol>	
		踢14E 陶粒混凝土砌块墙 踢14G 陶粒混凝土条板墙	14		<ol style="list-style-type: none"> <li>耐油面漆三道</li> <li>清漆一道</li> <li>2厚腻子分遍刮平</li> <li>清漆一道</li> <li>6厚1:0.5:2.5水泥石灰膏砂浆找平压实赶光</li> <li>6厚1:3水泥砂浆打底划出纹道</li> <li>界面剂一道</li> </ol>	

做法选用表  
水泥踢脚  
水磨石踢脚  
地砖及石材踢脚  
室内装修  
木踢脚  
各类材料及踢脚  
特种涂层及饰面踢脚

踢脚高度H 1. 100mm 2. 120mm

特种涂层及饰面踢脚

图集号 05J909

审核 刘明军 刘明军 校对 沈舒 沈舒 设计 孙满予 孙满予 页 TJ18

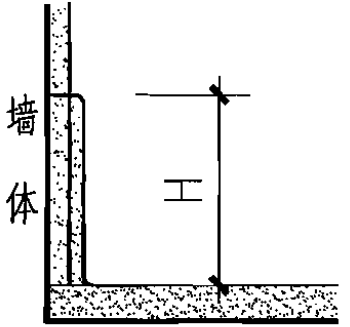
类别	名称	编号	厚度	简图	构造做法	附注
特种涂层及饰面踢脚	不发火水泥砂浆踢脚 (燃烧性能等级A)	踢15A 砖墙	18	 <p>(a)</p>	1. 7厚1:2.5水泥砂浆面层压实赶光(骨料用不含杂物的石灰石、白云石砂) 2. 11厚1:3水泥砂浆打底划出纹道	1. 建筑胶、界面剂品种由设计人确定。 2. 如果地面为不发火环氧涂层面层时,可在踢脚上刷同样的环氧涂层。
		踢15B 大模混凝土墙 踢15C 混凝土墙 混凝土空心砌块墙	18		1. 7厚1:2.5水泥砂浆面层压实赶光(骨料用不含杂物的石灰石、白云石砂) 2. 11厚1:3水泥砂浆打底划出纹道 3. 素水泥浆一道(内掺建筑胶)	
		踢15D 蒸压加气混凝土砌块墙 踢15F 加气混凝土条板墙	18		1. 7厚1:2.5水泥砂浆面层压实赶光(骨料用不含杂物的石灰石、白云石砂) 2. 5厚1:0.5:2.5水泥石灰膏砂浆打底划出纹道 3. 6厚1:1:6水泥石灰膏砂浆打底划出纹道 4. 界面剂一道(甩前用水喷湿墙面)	
		踢15E 陶粒混凝土砌块墙 踢15G 陶粒混凝土条板墙	18		1. 7厚1:2.5水泥砂浆面层压实赶光(骨料用不含杂物的石灰石、白云石砂) 2. 11厚1:3水泥砂浆打底划出纹道 3. 界面剂一道	

踢脚高度H 1. 100mm 2. 120mm

## 特种涂层及饰面踢脚

图集号

05J909

审核 刘明军

刘明军

校对

沈舒

沈舒

设计



孙满予

孙满予

页

TJ19

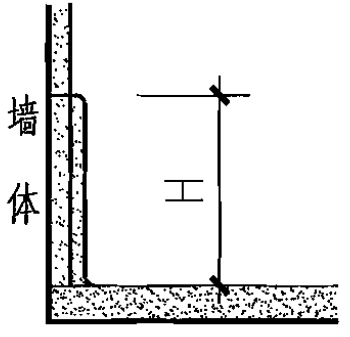
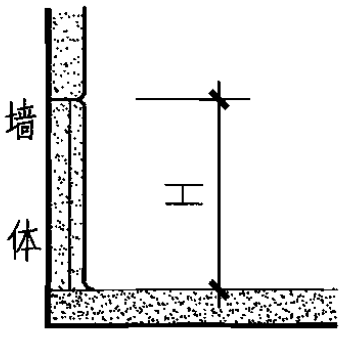
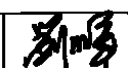
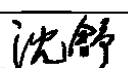
做法选用表  
水泥踢脚  
水磨石踢脚  
地砖及石材踢脚  
室内装修  
木踢脚  
各类材料及踢脚  
特种涂层及面踢脚

类别	名称	编号	厚度	简图	构造做法	附注
特种涂层及饰面踢脚	树脂砂浆踢脚 (燃烧性能等级B1)	踢16A 砖墙 踢16B 大模混凝土墙 踢16C 混凝土墙 混凝土空心砌块墙	17	 <p>(a)</p>	<ol style="list-style-type: none"> <li>3厚树脂砂浆面层</li> <li>6厚1:0.5:2水泥石灰膏砂浆找平</li> <li>8厚1:3水泥砂浆打底划出纹道</li> <li>素水泥浆一道(内掺建筑胶), 砖墙无此道做法</li> </ol>	<ol style="list-style-type: none"> <li>本踢脚适用于树脂稀胶泥、树脂砂浆的楼地面, 树脂和聚合物的品种, 应与楼地面品种相同。</li> <li>建筑胶、界面剂品种由设计人确定。</li> </ol>
		踢16D 蒸压加气混凝土砌块墙 踢16F 加气混凝土条板墙	17			
		踢16E 陶粒混凝土砌块墙 踢16G 陶粒混凝土条板墙	17	<ol style="list-style-type: none"> <li>3厚树脂砂浆面层</li> <li>6厚1:0.5:2水泥石灰膏砂浆找平</li> <li>8厚1:3水泥砂浆打底划出纹道</li> <li>界面剂一道</li> </ol>		
	踢17 与环氧涂层和聚氨酯涂层的楼地面配套 各类墙	16	 <p>(b)</p> <ol style="list-style-type: none"> <li>1厚环氧涂层或聚氨酯涂层面层</li> <li>1厚腻子刮平</li> <li>6厚1:0.5:2水泥石灰膏砂浆找平</li> <li>8厚1:3水泥砂浆打底划出纹道</li> <li>素水泥浆一道, 内掺建筑胶(用于大模混凝土墙、混凝土墙、混凝土空心砌块墙、陶粒混凝土砌块墙)</li> </ol>			
踢脚高度H 1. 150mm 2. 200mm 3. 300mm					<b>特种涂层及饰面踢脚</b>	
					图集号	05J909
					审核	刘明军  校对 沈舒  设计 孙满予  页
					页	TJ20

做法选用表  
水泥踢脚  
水磨石踢脚  
地砖及石材踢脚  
室内装修  
木踢脚  
各类材料及踢脚  
特种涂层及面踢脚

做法选用表  
水泥踢脚  
水磨石踢脚  
地砖及石材踢脚  
室内装修  
木踢脚  
各类材料及踢脚  
特种涂层及饰面踢脚

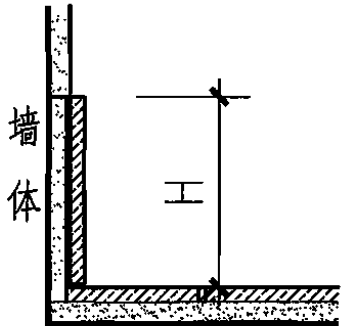
类别	名称	编号	厚度	简图	构造做法	附注
特种涂层及饰面踢脚	耐酸砖踢脚	踢18 沥青胶泥粘结层 各类墙 (燃烧性能等级B1)	28		1. 10厚耐酸砖面层, 沥青胶泥挤缝(缝宽2~3) 2. 4厚沥青胶泥粘结层 3. 6厚1:0.5:2水泥石灰膏砂浆木抹子抹平 4. 8厚1:3水泥砂浆打底划出纹道 5. 素水泥浆一道, 内掺建筑胶(用于大模混凝土墙、混凝土墙、混凝土空心砌块墙、陶粒混凝土砌块墙); 界面剂一道, 甩前用水喷湿墙面(用于加气混凝土砌块墙、加气混凝土条板墙)	1. 适用于沥青砂浆、沥青混凝土的楼地面和沥青胶泥铺砌耐酸砖的楼地面。 2. 建筑胶、界面剂品种由设计人确定。
		踢19 水玻璃胶泥粘结层 各类墙 (燃烧性能等级A)	30		1. 10厚耐酸砖面层, 水玻璃胶泥挤缝(缝宽2~3) 2. 6厚水玻璃胶泥粘结层 3. 6厚1:0.5:2水泥石灰膏砂浆木抹子抹平 4. 8厚1:3水泥砂浆打底划出纹道 5. 素水泥浆一道, 内掺建筑胶(用于大模混凝土墙、混凝土墙、混凝土空心砌块墙、陶粒混凝土砌块墙); 界面剂一道, 甩前用水喷湿墙面(用于加气混凝土砌块墙、加气混凝土条板墙)	1. 适用于水玻璃混凝土楼地面和水玻璃胶泥铺砌耐酸砖的楼地面。 2. 当采用钠水玻璃胶泥, 应在找平层之上先刷环氧打底料一道。 3. 建筑胶、界面剂品种由设计人确定。
		踢20 树脂胶泥粘结层 各类墙 (燃烧性能等级B1)	29		1. 10厚耐酸砖面层, 树脂胶泥挤缝(缝宽2~3) 2. 5厚树脂胶泥粘结层 3. 6厚1:0.5:2水泥石灰膏砂浆木抹子抹平 4. 8厚1:3水泥砂浆打底划出纹道 5. 素水泥浆一道, 内掺建筑胶(用于大模混凝土墙、混凝土墙、混凝土空心砌块墙、陶粒混凝土砌块墙); 界面剂一道, 甩前用水喷湿墙面(用于加气混凝土砌块墙、加气混凝土条板墙)	1. 适用于树脂胶泥铺砌耐酸砖的楼地面。 2. 树脂品种应与楼地面的品种相同。 3. 建筑胶、界面剂品种由设计人确定。

做法选用表  
水泥踢脚  
水磨石踢脚  
地砖及石材踢脚  
室内装修  
木踢脚  
各类材料及踢脚  
特种涂层及饰面踢脚

踢脚高度H 1. 150mm 2. 200mm 3. 300mm

特种涂层及饰面踢脚

图集号 05J909

审核 刘明军 刘明军 校对 沈舒 沈舒 设计 孙满予 孙满予

页 TJ21



### 内墙饰面分项说明

- 1.在内墙饰面分项中，凡内墙与墙裙做法相同者，均归为一类，分别编号。
- 2.内墙面与墙裙的编制方法是将同一种饰面材料的构造做法编成一个号，再以不同的墙体基层分类。设计人在施工图中可不必注明基层墙类别号A、B、C、D...
- 3.涂料墙面做法仅表示各类墙体基层处理的做法，涂料面层做法由设计

人根据使用要求(如防火、防霉抗菌等)及装修等级配合第五部分选用。

例：“内墙4—内涂1”为抹水泥石灰砂浆、无机内墙涂料墙面；

“裙4—油3a”为抹水泥石灰砂浆、醇酸调和漆墙裙。

4.面砖内墙面中，面砖分为薄型和厚型两种，分别编号，面砖品种、规格均由设计人自行选定。

5.石材内墙面，只表示各类墙体基层处理做法，石材的品种、规格由设计人自行选定。

### 内墙饰面做法选用表

类别	编 号 名 称		基层类别代号									页次	
			各类砖墙	大模 混凝土墙	混凝土墙 混凝土空心 砌块墙	蒸压加气混 凝土砌块墙	陶粒混凝 土砌块墙	加气混凝 土条板墙	陶粒混凝 土条板墙	增强水泥 条板墙 增强石膏 条板墙	龙骨封 平板墙		内保温 薄抹灰 完成面
			A	B	C	D	E	F	G	H	J		K
清水墙 内墙面	清水砖勾缝墙面	内墙	内墙1A1,1A2	—	—	—	—	—	—	—	—	—	NQ5
	清水墙喷浆墙面	内墙	内墙2A1,2A2	内墙2B	—	—	—	—	—	—	—	—	NQ5
抹灰刷 涂料内 墙面	简易抹灰墙面	内墙	内墙3A	—	内墙3C	内墙3D	内墙3E	—	—	—	—	—	NQ5
	水泥石灰砂浆 墙面、墙裙	内墙	内墙4A1,4A2	—	内墙4C1,4C2	内墙4D	内墙4E	内墙4F	内墙4G	—	—	—	NQ6~7
		墙裙	裙4A1,4A2	—	裙4C1,4C2	裙4D	裙4E	裙4F	裙4G	—	—	—	NQ6~7
	粉刷石膏抹灰 墙面、墙裙	内墙	内墙5A	内墙5B	内墙5C	内墙5D	内墙5E	内墙5F	内墙5G	—	—	内墙5K	NQ8~10
		墙裙	裙5A	裙5B	裙5C	裙5D	裙5E	裙5F	裙5G	—	—	裙5K	NQ8~10
	粉刷石膏罩面 墙面、墙裙(油漆)	内墙	内墙6A	—	内墙6C	内墙6D	内墙6E	内墙6F	内墙6G	—	—	—	NQ10~11
		墙裙	裙6A	—	裙6C	裙6D	裙6E	裙6F	裙6G	—	—	—	NQ10~11
	刮腻子涂料墙面	内墙	内墙7A1,7A2	内墙7B	内墙7C1,7C2	内墙7D1,7D2	内墙7E1,7E2	内墙7F1,7F2	内墙7G1,7G2	内墙7H	内墙7J	内墙7K	NQ12~16

### 内墙饰面分项说明及做法选用表

图集号 05J909

审核 刘明军 *刘明军* 校对 蒋卫真 *蒋卫真* 设计 沈舒 *沈舒* 页 NQ1

说明及做法选用表

### 内墙饰面做法选用表

说明及做法选用表

类别	编号 名称		基层类别代号										页次
			各类砖墙	大模混凝土墙	混凝土墙 混凝土空心砌块墙	蒸压加气混凝土砌块墙	陶粒混凝土砌块墙	加气混凝土条板墙	陶粒混凝土条板墙	增强水泥条板墙 增强石膏条板墙	龙骨封平板墙	内保温薄抹灰完成面	
			A	B	C	D	E	F	G	H	J	K	
抹灰刷涂料内墙面	水泥砂浆墙面、墙裙	内墙	内墙8A	—	内墙8C	内墙8D	内墙8E	内墙8F	内墙8G	—	—	—	NQ16~17
		墙裙	裙8A	—	裙8C	裙8D	裙8E	裙8F	裙8G	—	—	—	NQ16~17
	水泥砂浆防潮墙裙	墙裙	裙9A	—	裙9C	裙9D	裙9E	裙9F	裙9G	—	—	—	NQ18~19
	水泥拉毛墙面	内墙	内墙10A	内墙10B	内墙10C	内墙10D	内墙10E	—	—	—	—	—	NQ19~20
	石膏拉毛墙面	内墙	内墙11A	—	内墙11C	内墙11D	内墙11E	—	—	—	—	—	NQ20~21
石材内墙面	贴薄石材墙面、墙裙	内墙	内墙12A	内墙12B	内墙12C	内墙12D	内墙12E	—	—	—	—	—	NQ22~23
		墙裙	裙12A	裙12B	裙12C	裙12D	裙12E	—	—	—	—	—	NQ22~23
	碎拼青片石墙面、墙裙	内墙	内墙13A	内墙13B	内墙13C	内墙13D	内墙13E	内墙13F	内墙13G	—	—	—	NQ23~25
		墙裙	裙13A	裙13B	裙13C	裙13D	裙13E	裙13F	裙13G	—	—	—	NQ23~25
	挂贴石材墙面、墙裙	内墙	内墙14A	内墙14B	内墙14C	内墙14D	内墙14E	—	—	—	—	—	NQ26
		墙裙	裙14A	裙14B	裙14C	裙14D	裙14E	—	—	—	—	—	NQ26
面砖内墙面	贴薄型面砖墙面、墙裙	内墙	内墙15A	内墙15B	内墙15C	内墙15D1,15D2	内墙15E	内墙15F1,15F2	内墙15G	内墙15H	内墙15J	内墙15K	NQ27~30
		墙裙	裙15A	裙15B	裙15C	裙15D1,15D2	裙15E	裙15F1,15F2	裙15G	裙15H	裙15J	裙15K	NQ27~30
	贴面砖防水墙面、墙裙	内墙	内墙16A	内墙16B	内墙16C	内墙16D1,16D2	内墙16E	内墙16F1,16F2	内墙16G	内墙16H	内墙16J	内墙16K	NQ31~34
		墙裙	裙16A	裙16B	裙16C	裙16D1,16D2	裙16E	裙16F1,16F2	裙16G	裙16H	裙16J	裙16K	NQ31~34
	贴面砖防水墙面、墙裙 (刚性防水)	内墙	内墙17A	内墙17B	内墙17C	内墙17D1,17D2	内墙17E	内墙17F1,17F2	内墙17G	内墙17H	—	—	NQ35~37
		墙裙	裙17A	裙17B	裙17C	裙17D1,17D2	裙17E	裙17F1,17F2	裙17G	裙17H	—	—	NQ35~37

### 内墙饰面做法选用表

图集号 05J909

审核 刘明军 *刘明军* 校对 蒋卫真 *蒋卫真* 设计 沈舒 *沈舒*

页 NQ2

说明及做法选用表

清水墙内墙面

抹灰刷涂料内墙面

室内装修

石材内墙面

面砖内墙面

### 内墙饰面做法选用表

类别	编号 名称		基层类别代号										页次
			各类砖墙	大模混凝土墙	混凝土墙 混凝土空心砌块墙	蒸压加气混凝土砌块墙	陶粒混凝土砌块墙	加气混凝土条板墙	陶粒混凝土条板墙	增强水泥条板墙 增强石膏条板墙	龙骨封平板墙	内保温薄抹灰完成面	
			A	B	C	D	E	F	G	H	J	K	
面砖内墙面	贴仿石砖墙面、墙裙	内墙	内墙18A	内墙18B	内墙18C	内墙18D1,18D2	内墙18E	内墙18F1,18F2	内墙18G	内墙18H	内墙18J	内墙18K	NQ38~41
		墙裙	裙18A	裙18B	裙18C	裙18D1,18D2	裙18E	裙18F1,18F2	裙18G	裙18H	裙18J	裙18K	NQ38~41
	贴锦砖(马赛克)墙面、墙裙	内墙	内墙19A	内墙19B	内墙19C	内墙19D	内墙19E	内墙19F	内墙19G	内墙19H	内墙19J	内墙19K	NQ42~45
		墙裙	裙19A	裙19B	裙19C	裙19D	裙19E	裙19F	裙19G	裙19H	裙19J	裙19K	NQ42~45
	贴锦砖(马赛克)防水墙面、墙裙	内墙	内墙20A	内墙20B	内墙20C	内墙20D1,20D2	内墙20E	内墙20F1,20F2	内墙20G	内墙20H	内墙20J	内墙20K	NQ46~49
		墙裙	裙20A	裙20B	裙20C	裙20D1,20D2	裙20E	裙20F1,20F2	裙20G	裙20H	裙20J	裙20K	NQ46~49
装饰板内墙面	树脂板(千思板)墙面、墙裙 1.木龙骨 2.金属龙骨	内墙	内墙21A1,21A2	内墙21B1,21B2	内墙21C1,21C2	内墙21D1,21D2	内墙21E1,21E2	—	—	—	—	—	NQ50~51
		墙裙	裙21A1,21A2	裙21B1,21B2	裙21C1,21C2	裙21D1,21D2	裙21E1,21E2	—	—	—	—	—	NQ50~51
	胶合板墙面、墙裙 (木龙骨)	内墙	内墙22A	内墙22B	内墙22C	内墙22D	内墙22E	—	—	—	—	—	NQ52
		墙裙	裙22A	裙22B	裙22C	裙22D	裙22E	—	—	—	—	—	NQ52
	硬木企口板墙面、墙裙 (木龙骨)	内墙	内墙23A	内墙23B	内墙23C	内墙23D	内墙23E	—	—	—	—	—	NQ53
		墙裙	裙23A	裙23B	裙23C	裙23D	裙23E	—	—	—	—	—	NQ53
	PVC卷材装饰板墙面、墙裙	内墙	内墙24A	内墙24B	内墙24C	内墙24D	内墙24E	内墙24F	内墙24G	内墙24H	内墙24J	内墙24K	NQ54~57
		墙裙	裙24A	裙24B	裙24C	裙24D	裙24E	裙24F	裙24G	裙24H	裙24J	裙24K	NQ54~57
	金属装饰板墙面、墙裙	内墙	内墙25A1,25A2	内墙25B1,25B2	内墙25C1,25C2	内墙25D1,25D2	内墙25E1,25E2	—	—	—	—	—	NQ58~59
		墙裙	裙25A1,25A2	裙25B1,25B2	裙25C1,25C2	裙25D1,25D2	裙25E1,25E2	—	—	—	—	—	NQ58~59

说明及做法选用表

清水墙内墙面

抹灰刷涂料内墙面

室内装修

石材内墙面

面砖内墙面

### 内墙饰面做法选用表

图集号

05J909

审核 刘明军

刘明

校对 蒋卫真

蒋真

设计 沈舒

沈舒

页

NQ3

说明及做法选用表

清水墙内墙面

抹灰刷涂料内墙面

室内装修

石材内墙面

面砖内墙面

### 内墙饰面做法选用表

类别	编 号 名 称		基层类别代号										页次	
			各类 砖墙	大模 混凝土墙	混凝土墙 混凝土空心 砌块墙	蒸压加气混 凝土砌块墙	陶粒混凝 土砌块墙	加气混凝 土条板墙	陶粒混凝 土条板墙	增强水泥 条板墙 增强石膏 条板墙	龙骨封 平板墙	内保温 薄抹灰 完成面		
			A	B	C	D	E	F	G	H	J	K		
壁纸内墙面	贴壁纸(织物)墙面	内墙	内墙26A	内墙26B	内墙26C	内墙26D	内墙26E	内墙26F	内墙26G	内墙26H	内墙26J	内墙26K	NQ60~61	
软包内墙面	软包人造革(装饰布)墙面	内墙	内墙27A	内墙27B	内墙27C	内墙27D	内墙27E	—	—	—	—	—	NQ62	
吸声内墙面	岩棉(玻璃棉)毡铝板网吸声墙面	内墙	内墙28A	内墙28B	内墙28C	内墙28D	内墙28E	—	—	—	—	—	NQ63	
	穿孔板吸声墙面 1.纤维增强硅酸钙板 2.纤维增强水泥加压平板	内墙	内墙29A	内墙29B	内墙29C	内墙29D	内墙29E	—	—	—	—	—	NQ64	
	穿孔金属板吸声墙面	内墙	内墙30A	内墙30B	内墙30C	内墙30D	内墙30E	—	—	—	—	—	NQ65	
	穿孔石膏板吸声墙面	内墙	内墙31A	内墙31B	内墙31C	内墙31D	内墙31E	—	—	—	—	—	NQ66	
	穿孔吸音复合板吸声墙面	内墙	内墙32A	内墙32B	内墙32C	内墙32D	内墙32E	—	—	—	—	—	NQ67~68	
耐腐蚀内墙面	耐酸瓷砖墙面、墙裙	内墙	内墙33A	内墙33B	内墙33C	内墙33D	内墙33E	—	—	—	—	—	NQ69	
		墙裙	裙33A	裙33B	裙33C	裙33D	裙33E	—	—	—	—	—		
		内墙	内墙34A	内墙34B	内墙34C	内墙34D	内墙34E	—	—	—	—	—	NQ70	
		墙裙	裙34A	裙34B	裙34C	裙34D	裙34E	—	—	—	—	—		
	耐酸碱涂层墙面、墙裙	内墙	内墙35A	内墙35B	内墙35C	内墙35D	内墙35E	—	—	—	—	—	—	NQ71
		墙裙	裙35A	裙35B	裙35C	裙35D	裙35E	—	—	—	—	—	—	

说明及做法选用表

清水墙内墙面

抹灰刷涂料内墙面

室内装修

石材内墙面

面砖内墙面

### 内墙饰面做法选用表

图集号 05J909

审核 刘明军 *刘明* 校对 蒋卫真 *蒋真* 设计 沈舒 *沈舒* 页 NQ4

说明及做法选用表	类别	名称	基层类别	编号	厚度	构造做法	附注
清水墙内墙面	清水墙内墙面	清水墙勾缝墙面 (燃烧性能等级A)	各类砖墙	内墙1A1	—	清水砖墙1:1水泥砂浆勾平缝	1. 设计人在施工图中应注明面浆或涂料的颜色及种类。如采用有机涂料时燃烧性能等级为B1级。 2. 耐擦洗涂料做法见第五部分TL7建筑涂料选用表。 3. 建筑胶品种由设计人定。
				内墙1A2		清水砖墙1:1水泥砂浆勾凹缝, 凹缝深3~5	
抹灰刷涂料内墙面	清水墙内墙面	清水墙喷浆墙面 1.大白浆 2.白水泥浆 3.石灰水 (燃烧性能等级A)	各类砖墙	内墙2A1	—	1. 面浆饰面(内掺建筑胶) 2. 清水砖墙1:1水泥砂浆勾平缝	
				内墙2A2		1. 面浆饰面(内掺建筑胶) 2. 清水砖墙1:1水泥砂浆勾凹缝, 凹缝深3~5	
				内墙2B		1. 面浆饰面(内掺建筑胶) 2. 原浆修补墙面	
室内装修	抹灰刷涂料内墙面	简易抹灰墙面 1.耐擦洗涂料 2.可赛银 3.大白浆 (燃烧性能等级A)	各类砖墙	内墙3A	15	1. 面浆(或涂料)饰面 2. 15厚1:2.5石灰膏砂浆打底分层抹平	
			混凝土墙 混凝土空心砌块墙	内墙3C	15	1. 面浆(或涂料)饰面 2. 15厚1:2.5石灰膏砂浆打底分层抹平 3. 素水泥浆一道甩毛(内掺建筑胶)	
			蒸压加气混凝土砌块墙	内墙3D	18	1. 面浆(或涂料)饰面 2. 15厚1:2.5石灰膏砂浆打底分层抹平 3. 3厚外加剂专用砂浆打底刮糙或专用界面剂一道甩毛(甩前喷湿墙面)	
			陶粒混凝土砌块墙	内墙3E	15	1. 面浆(或涂料)饰面 2. 15厚1:2.5石灰膏砂浆打底分层抹平 3. 素水泥浆一道(内掺建筑胶)	
<b>清水墙、抹灰刷涂料内墙面</b>						图集号	05J909
审核 刘明军 <i>刘明军</i> 校对 蒋卫真 <i>蒋卫真</i> 设计 沈舒 <i>沈舒</i>						页	NQ5

说明及做法选用表	类别	名称	基层类别	编号	厚度	构造做法	附注			
清水墙内墙面	抹灰刷涂料内墙面	水泥石灰砂浆 墙面裙	各类砖墙	内墙4A1 裙4A1	16	1. 面浆(或涂料)饰面 2. 2厚纸筋灰罩面 3. 14厚1:3:9水泥石灰膏砂浆打底分层抹平	1. 设计人在施工图中应注明面浆或涂料的颜色及种类。如采用有机涂料时燃烧性能等级为B1级。 2. 墙裙高度由设计人定,并在施工图中注明。墙裙面层为涂料或油漆。 3. 耐擦洗涂料做法见第五部分TL7建筑涂料选用表。 4. 外加剂专用砂浆及界面剂均应采用配套产品。 5. 建筑胶品种由设计人定。			
抹灰刷涂料内墙面				内墙4A2 裙4A2	14	1. 面浆(或涂料)饰面 2. 5厚1:0.5:2.5水泥石灰膏砂浆找平 3. 9厚1:0.5:3水泥石灰膏砂浆打底扫毛或划出纹道				
室内装修			1.耐擦洗涂料 2.可赛银 3.大白浆  (燃烧性能等级A)	混凝土墙 混凝土空心砌块墙	内墙4C1 裙4C1	14		1. 面浆(或涂料)饰面 2. 2厚纸筋石灰罩面 3. 12厚1:3:9水泥石灰膏砂浆打底分层抹平 4. 刷素水泥浆一道(内掺建筑胶)		
					内墙4C2 裙4C2	14		1. 面浆(或涂料)饰面 2. 5厚1:0.5:2.5水泥石灰膏砂浆找平 3. 9厚1:0.5:2.5水泥石灰膏砂浆打底扫毛或划出纹道 4. 刷素水泥浆一道(内掺建筑胶)		
石材内墙面			<b>抹灰刷涂料内墙面</b>						图集号 05J909	
面砖内墙面			审核 刘明军 <i>刘明军</i> 校对 蒋卫真 <i>蒋卫真</i> 设计 沈舒 <i>沈舒</i>						页 NQ6	

说明及做法选用表	类别	名称	基层类别	编号	厚度	构造做法	附注
清水墙内墙面	抹灰刷涂料内墙面	水泥石灰砂浆 墙面 墙裙	蒸压加气混凝土砌块墙	内墙4D 裙4D	16	1. 面浆(或涂料)饰面 2. 5厚1:0.5:2.5水泥石灰膏砂浆找平 3. 8厚1:1:6水泥石灰膏砂浆打底扫毛或划出纹道 4. 3厚外加剂专用砂浆打底刮糙或专用界面剂一道甩毛(甩前喷湿墙面)	1. 设计人在施工图中应注明面浆或涂料的颜色及种类。如采用有机涂料时燃烧性能等级为B1级。 2. 墙裙高度由设计人定,并在施工图中注明。墙裙面层为涂料或油漆。 3. 耐擦洗涂料做法见第五部分TL7建筑涂料选用表。 4. 外加剂专用砂浆及界面剂均应采用配套产品。 5. 建筑胶品种由设计人定。
抹灰刷涂料内墙面			陶粒混凝土砌块墙	内墙4E 裙4E	14	1. 面浆(或涂料)饰面 2. 5厚1:0.5:2.5水泥石灰膏砂浆找平 3. 9厚1:0.5:2.5水泥石灰膏砂浆打底扫毛或划出纹道 4. 素水泥浆一道(内掺建筑胶)	
室内装修			加气混凝土条板墙	内墙4F 裙4F	10	1. 面浆(或涂料)饰面 2. 2厚纸筋石灰罩面 3. 8厚1:1:6水泥石灰膏砂浆分层抹平 4. 涂刷专用界面剂一道甩毛(甩前喷湿墙面)	
石材内墙面			陶粒混凝土条板墙(麻面)	内墙4G 裙4G	10	1. 面浆(或涂料)饰面 2. 5厚1:0.5:2.5水泥石灰膏砂浆找平 3. 5厚1:0.5:2.5水泥石灰膏砂浆打底扫毛或划出纹道 4. 素水泥浆甩毛(内掺建筑胶)	
面砖内墙面							
						<b>抹灰刷涂料内墙面</b>	
						图集号	05J909
						审核 刘明军 <i>刘明军</i> 校对 蒋卫真 <i>蒋卫真</i> 设计 沈舒 <i>沈舒</i>	页 NQ7



说明及做法选用表	类别	名称	基层类别	编号	厚度	构造做法	附注
清水墙内墙面	抹灰刷涂料内墙面	粉刷石膏抹灰 墙面 墙裙	各类砖墙	内墙5A 裙5A	12	1. 面浆(或涂料)饰面 2. 2厚面层专用粉刷石膏罩面 3. 10厚粉刷石膏砂浆打底分遍抹平	1. 设计人在施工图中应注明面浆或涂料的颜色及种类。如采用有机涂料时燃烧性能等级为B1级。 2. 墙裙高度由设计人定,并在施工图中注明。墙裙面层为涂料或油漆。 3. 耐擦洗涂料做法见第五部分TL7建筑涂料选用表。 4. 外加剂专用砂浆及界面剂均应采用配套产品。 5. 建筑胶品种由设计人定。 6. 罩面粉刷石膏须选用精品罩面专用粉刷石膏。
抹灰刷涂料内墙面			大模混凝土墙	内墙5B 裙5B	7	1. 面浆(或涂料)饰面 2. 2厚面层专用粉刷石膏罩面 3. 5厚粉刷石膏砂浆打底分遍抹平 4. 刷素水泥浆一道(内掺建筑胶)	
室内装修			混凝土墙 混凝土空心砌块墙	内墙5C 裙5C	10	1. 面浆(或涂料)饰面 2. 2厚面层专用粉刷石膏罩面 3. 8厚粉刷石膏砂浆打底分遍抹平 4. 刷素水泥浆一道(内掺建筑胶)	
石材内墙面			蒸压加气混凝土砌块墙	内墙5D 裙5D	15	1. 面浆(或涂料)饰面 2. 2厚面层专用粉刷石膏罩面 3. 10厚粉刷石膏砂浆打底分遍抹平 4. 3厚外加剂专用砂浆打底刮糙或专用界面剂一道甩毛(甩前喷湿墙面)	
面砖内墙面							

抹灰刷涂料内墙面

图集号 05J909

审核 刘明军 *刘明* 校对 蒋卫真 *蒋真* 设计 沈舒 *沈舒* 页 NQ8

说明及做法选用表	类别	名称	基层类别	编号	厚度	构造做法	附注
清水墙内墙面	抹灰刷涂料内墙面	粉刷石膏抹灰墙面 墙裙	陶粒混凝土砌块墙	内墙5E 裙5E	17	<ol style="list-style-type: none"> <li>1. 面浆(或涂料)饰面</li> <li>2. 2厚面层专用粉刷石膏罩面</li> <li>3. 5厚粉刷石膏砂浆打底分遍抹平</li> <li>4. 10厚1:3水泥砂浆打底</li> <li>5. 素水泥浆一道(内掺建筑胶)</li> </ol>	<ol style="list-style-type: none"> <li>1. 设计人在施工图中应注明面浆或涂料的颜色及种类。如采用有机涂料时燃烧性能等级为B1级。</li> <li>2. 墙裙高度由设计人定,并在施工图中注明。墙裙面层为涂料或油漆。</li> </ol>
抹灰刷涂料内墙面			加气混凝土条板墙	内墙5F 裙5F	7	<ol style="list-style-type: none"> <li>1. 面浆(或涂料)饰面</li> <li>2. 2厚面层专用粉刷石膏罩面</li> <li>3. 5厚粉刷石膏砂浆打底分遍抹平</li> <li>4. 刷面层粉刷石膏浆一道(刷前先将墙面充分浇湿)</li> <li>5. 板缝处贴50宽涂塑中碱玻璃纤维网格布</li> <li>6. 聚合物水泥砂浆修补墙基面</li> </ol>	<ol style="list-style-type: none"> <li>3. 耐擦洗涂料做法见第五部分TL7建筑涂料选用表。</li> <li>4. 罩面粉刷石膏需选用精品罩面专用粉刷石膏。</li> <li>5. 建筑胶品种由设计人定。</li> </ol>
室内装修			陶粒混凝土条板墙(麻面)	内墙5G 裙5G	12	<ol style="list-style-type: none"> <li>1. 面浆(或涂料)饰面</li> <li>2. 2厚面层专用粉刷石膏罩面</li> <li>3. 5厚粉刷石膏砂浆找平</li> <li>4. 5厚1:0.5:2.5水泥石灰膏砂浆打底扫毛或划出纹道</li> <li>5. 素水泥浆一道甩毛(内掺建筑胶)</li> </ol>	
石材内墙面							
面砖内墙面							

抹灰刷涂料内墙面

图集号 05J909

审核 刘明军 *刘明军* 校对 蒋卫真 *蒋卫真* 设计 沈舒 *沈舒*

页 NQ9

类别	名称	基层类别	编号	厚度	构造做法	附注
清水墙内墙面	粉刷石膏抹灰 墙面 墙裙 (燃烧性能等级A)	内保温薄抹灰完成面  (适用于不采暖楼梯间,走廊等内墙)	内墙5K 裙5K	7	1. 面浆(或涂料)饰面 2. 2厚面层专用粉刷石膏罩面 3. 5厚粉刷石膏砂浆打底分遍抹平 4. 刷素水泥浆一道(内掺建筑胶) 5. 内墙保温系统薄抹灰完成后面层	1. 设计人在施工图中应注明面浆或涂料的颜色及种类。如采用有机涂料时燃烧性能等级为B1级。 2. 墙裙高度由设计人定,并在施工图中注明。墙裙面层为涂料或油漆。
抹灰刷涂料内墙面	粉刷石膏罩面 墙面 墙裙	各类砖墙	内墙6A 裙6A	15	1. 面浆(或涂料、油漆)饰面 2. 3厚面层专用粉刷石膏罩面 3. 12厚1:3石灰膏砂浆打底分层抹平	3. 如选用其他涂料时需在施工图中注明,耐擦洗涂料选用见第五部分。
室内装修	1.耐擦洗涂料 2.可赛银 3.大白浆  (燃烧性能等级A)	混凝土墙 混凝土空心砌块墙	内墙6C 裙6C	15	1. 面浆(或涂料、油漆)饰面 2. 3厚面层专用粉刷石膏罩面 3. 12厚1:3石灰膏砂浆打底分层抹平 4. 刷素水泥浆一道(内掺建筑胶)	4. 外加剂专用砂浆及界面剂均应采用配套产品。 5. 建筑胶品种由设计人定。
石材内墙面		蒸压加气混凝土砌块墙	内墙6D 裙6D	16	1. 面浆(或涂料、油漆)饰面 2. 3厚面层专用粉刷石膏罩面 3. 10厚1:1:6水泥石灰膏砂浆分层抹平 4. 3厚外加剂专用砂浆打底刮糙或专用界面剂一道甩毛(甩前喷湿墙面)	6. 内墙保温系统由设计人定,并在施工图中注明。
					抹灰刷涂料内墙面	
					图集号	05J909
					审核 刘明军	设计 沈舒
					校对 蒋卫真	页 NQ10

说明及做法选用表	类别	名称	基层类别	编号	厚度	构造做法	附注	
清水墙内墙面	抹灰刷涂料内墙面	粉刷石膏罩面 墙面 墙裙	陶粒混凝土砌块墙	内墙6E 裙6E	15	1. 面浆(或涂料、油漆)饰面 2. 3厚面层专用粉刷石膏罩面 3. 12厚1:1:6水泥石灰膏砂浆分层抹平 4. 素水泥浆一道(内掺建筑胶)	1. 设计人在施工图中应注明面浆或涂料的颜色及种类。如采用有机涂料时燃烧性能等级为B1级。 2. 墙裙高度由设计人定,并在施工图中注明。墙裙面层为涂料或油漆。 3. 如选用其它涂料时需在施工图中注明,耐擦洗涂料选用见第五部分。 4. 外加剂专用砂浆及界面剂均应采用配套产品。 5. 建筑胶品种由设计人定。 6. 聚合物水泥砂浆参见《产品选用技术》2005版JC27。	
抹灰刷涂料内墙面			加气混凝土条板墙	内墙6F 裙6F	11	1. 面浆(或涂料、油漆)饰面 2. 3厚面层专用粉刷石膏罩面 3. 8厚1:1:6水泥石灰膏砂浆分层抹平 4. 涂刷专用界面剂一道甩毛(甩前喷湿墙面) 5. 聚合物水泥砂浆修补墙基面		
室内装修			陶粒混凝土条板墙(麻面)	内墙6G 裙6G	13	1. 面浆(或涂料、油漆)饰面 2. 3厚面层专用粉刷石膏罩面 3. 5厚1:0.5:2.5水泥石灰膏砂浆找平 4. 5厚1:0.5:2.5水泥石灰膏砂浆打底扫毛或划出纹道 5. 素水泥浆一道甩毛(内掺建筑胶)		
石材内墙面		1.耐擦洗涂料 2.可赛银 3.大白浆  (燃烧性能等级A)						
面砖内墙面								

抹灰刷涂料内墙面

图集号 05J909

审核 刘明军 刘明军 校对 蒋卫真 蒋卫真 设计 沈舒 沈舒 页 NQ11

类别	名称	基层类别	编号	厚度	构造做法	附注
抹灰刷涂料内墙面	刮腻子涂料墙面  1.耐擦洗涂料 2.可赛银 3.大白浆  (燃烧性能等级A)	各类砖墙	内墙7A1	11	1. 面浆(或涂料)饰面 2. 2厚面层耐水腻子分遍刮平 3. 9厚1:0.5:3水泥石灰膏砂浆分遍抹平	1. 设计人在施工图中应注明面浆或涂料的颜色及种类。如采用有机涂料时燃烧性能等级为B1级。 2. 耐擦洗涂料做法见第五部分TL7建筑涂料选用表。 3. 建筑胶品种由设计人定。 4. 外加剂专用砂浆及界面剂均应采用配套产品。
			内墙7A2	14	1. 面浆(或涂料)饰面 2. 2厚面层耐水腻子分遍刮平 3. 12厚粉刷石膏砂浆打底分遍抹平	
		大模混凝土墙	内墙7B	5	1. 面浆(或涂料)饰面 2. 2厚面层耐水腻子分遍刮平 3. 3厚底基防裂腻子分遍刮平 4. 素水泥浆一道(内掺建筑胶)	
		混凝土墙 混凝土空心砌块墙	内墙7C1	11	1. 面浆(或涂料)饰面 2. 2厚面层耐水腻子分遍刮平 3. 9厚1:0.5:3水泥石灰膏砂浆分遍抹平 4. 刷素水泥浆一道(内掺建筑胶)	
			内墙7C2	10	1. 面浆(或涂料)饰面 2. 2厚面层耐水腻子分遍刮平 3. 8厚粉刷石膏砂浆打底分遍抹平 4. 刷素水泥浆一道(内掺建筑胶)	
					图集号	05J909
					审核 刘明军 <i>刘明军</i> 校对 蒋卫真 <i>蒋卫真</i> 设计 沈舒 <i>沈舒</i>	页 NQ12

说明及做法选用表

清水墙内墙面

抹灰刷涂料内墙面

室内装修

石材内墙面

面砖内墙面

说明及做法选用表

清水墙内墙面

抹灰刷涂料内墙面

室内装修

石材内墙面

面砖内墙面

说明及做法选用表	类别	名称	基层类别	编号	厚度	构造做法	附注
清水墙内墙面	抹灰刷涂料内墙面	刮腻子涂料墙面	蒸压加气混凝土砌块墙	内墙7D1	18	1. 面浆(或涂料)饰面 2. 2厚面层耐水腻子分遍刮平 3. 5厚1:0.5:2.5水泥石灰膏砂浆抹平 4. 8厚1:1:6水泥石灰膏砂浆打底扫毛或划出纹道 5. 3厚外加剂专用砂浆打底刮糙或专用界面剂一道甩毛(甩前喷湿墙面)	1. 设计人在施工图中应注明面浆或涂料的颜色及种类。如采用有机涂料时燃烧性能等级为B1级。 2. 耐擦洗涂料做法见第五部分TL7建筑涂料选用表。 3. 外加剂专用砂浆及界面剂均应采用配套产品。 4. 建筑胶品种由设计人定。
抹灰刷涂料内墙面				内墙7D2	15	1. 面浆(或涂料)饰面 2. 2厚面层耐水腻子刮平 3. 10厚粉刷石灰膏砂浆分层抹平 4. 3厚外加剂专用砂浆打底刮糙或界面剂一道甩毛(甩前喷湿墙面)	
室内装修		陶粒混凝土砌块墙	内墙7E1	14	1. 面浆(或涂料)饰面 2. 2厚面层耐水腻子分遍刮平 3. 12厚1:3:9水泥石灰膏砂浆打底分层抹平 4. 素水泥浆一道(内掺建筑胶)		
石材内墙面					内墙7E2	12	
面砖内墙面			1.耐擦洗涂料 2.可赛银 3.大白浆  (燃烧性能等级A)				
						<b>抹灰刷涂料内墙面</b>	
						审核 刘明军  校对 蒋卫真  设计 沈舒 	

说明及做法选用表	类别	名称	基层类别	编号	厚度	构造做法	附注	
清水墙内墙面	抹灰刷涂料内墙面	刮腻子涂料墙面  1.耐擦洗涂料 2.可赛银 3.大白浆  (燃烧性能等级A)	加气混凝土条板墙	内墙7F1	10	1. 面浆(或涂料)饰面 2. 2厚面层耐水腻子分遍刮平 3. 8厚1:0.5:3水泥石灰膏砂浆分层抹平 4. 界面剂一道甩毛(甩前先喷湿墙面) 5. 板缝处贴宽涂塑中碱玻璃纤维网格布条带	1. 设计人在施工图中应注明面浆或涂料的颜色及种类。如采用有机涂料时燃烧性能等级为B1级。 2. 耐擦洗涂料做法见第五部分TL7建筑涂料选用表。 3. 外加剂专用砂浆及界面剂均应采用配套产品。 4. 建筑胶品种由设计人定。 5. 聚合物水泥砂浆参见《产品选用技术》2005版JC27。	
抹灰刷涂料内墙面				内墙7F2	7	1. 面浆(或涂料)饰面 2. 2厚面层耐水腻子分遍刮平 3. 5厚粉刷石膏砂浆分层抹平 4. 刷面层粉刷石膏浆一道(抹前先喷湿墙面) 5. 板缝处贴宽涂塑中碱玻璃纤维网格布条带		
室内装修			陶粒混凝土条板墙(麻面)	内墙7G1	10	1. 面浆(或涂料)饰面 2. 2厚面层耐水腻子分遍刮平 3. 8厚1:3水泥砂浆分层抹平 4. 素水泥浆一道甩毛(内掺建筑胶) 5. 聚合物水泥砂浆修补墙基面		
石材内墙面	<b>抹灰刷涂料内墙面</b>						图集号	05J909
面砖内墙面	审核 刘明军  校对 蒋卫真  设计 沈舒 						页	NQ14



说明及做法选用表	类别	名称	基层类别	编号	厚度	构造做法	附注	
清水墙内墙面	抹灰刷涂料内墙面	刮腻子涂料墙面  1.耐擦洗涂料 2.可赛银 3.大白浆  (燃烧性能等级A)	陶粒混凝土条板墙(麻面)	内墙7G2	7	1. 面浆(或涂料)饰面 2. 2厚面层耐水腻子分遍刮平 3. 5厚粉刷石膏砂浆分层抹平 4. 素水泥浆一道甩毛(内掺建筑胶) 5. 聚合物水泥砂浆修补墙基面	1. 设计人在施工图中应注明面浆或涂料的颜色及种类。如采用有机涂料时燃烧性能等级为B1级。 2. 耐擦洗涂料做法见第五部分TL7建筑涂料选用表。 3. 建筑胶品种由设计人定。 4. 聚合物水泥砂浆参见《产品选用技术》2005版JC27。	
抹灰刷涂料内墙面			增强水泥条板墙 增强石膏条板墙	内墙7H	5	1. 面浆(或涂料)饰面 2. 2厚面层耐水腻子分遍刮平 3. 3厚底基防裂腻子分遍找平 4. 刷面层粉刷石膏浆一道 5. 满贴涂塑中碱玻璃纤维网格布一层, 网格8目/吋, 用石膏粘结剂横向粘贴(用于纤维增强水泥条板时无此道工序)		
室内装修			纸面石膏板墙(金属龙骨)	内墙7J	5	1. 面浆(或涂料)饰面 2. 2厚面层耐水腻子刮平 3. 3厚底基防裂腻子分遍找平 4. 防潮涂料两道(用防水石膏板时无此道工序)横纵方向各刷一道 5. 板缝处贴50宽涂塑中碱玻璃纤维网格布		
石材内墙面	<b>抹灰刷涂料内墙面</b>						图集号	05J909
面砖内墙面	审核 刘明军 <i>刘明</i> 校对 蒋卫真 <i>蒋真</i> 设计 沈舒 <i>沈舒</i>						页	NQ15

类别	名称	基层类别	编号	厚度	构造做法	附注
清水墙内墙面	刮腻子 涂料墙面 (燃烧性能等级A)	内保温薄抹灰完成面 (适用于不采暖楼梯间、走廊等内墙)	内墙7K	2	1. 面浆(或涂料)饰面 2. 2厚面层耐水腻子刮平 3. 满贴涂塑中碱玻璃纤维网格布 4. 内墙保温系统薄抹灰完成后面层	1. 设计人在施工图中应注明面浆或涂料的颜色及种类。如采用有机涂料时燃烧性能等级为B1级。 2. 墙裙高度由设计人定,并在施工图中注明。墙裙面层为涂料或油漆。
抹灰刷涂料内墙面	水泥砂浆墙面 墙裙 1.耐擦洗涂料 2.可赛银 3.大白浆 (燃烧性能等级A)	各类砖墙	内墙8A 裙8A	14	1. 面浆(或涂料)饰面(墙裙无此道工序) 2. 5厚1:2.5水泥砂浆抹平 3. 9厚1:3水泥砂浆打底扫毛或划出纹道	3. 耐擦洗涂料的种类及做法详见第五部分。
室内装修		混凝土墙 混凝土空心砌块墙	内墙8C 裙8C	14	1. 面浆(或涂料)饰面(墙裙无此道工序) 2. 5厚1:2.5水泥砂浆抹平 3. 9厚1:3水泥砂浆打底扫毛或划出纹道 4. 刷素水泥浆一道(内掺建筑胶)	4. 建筑胶品种由设计人定。 5. 内墙保温系统由设计人定,并在施工图中注明。
石材内墙面		蒸压加气混凝土砌块墙	内墙8D 裙8D	16	1. 面浆(或涂料)饰面 2. 5厚1:2.5水泥砂浆抹平 3. 8厚1:1:6水泥石灰膏砂浆打底扫毛或划出纹道 4. 3厚外加剂专用砂浆打底刮糙或专用界面剂一道甩毛 5. 喷湿墙面	
面砖内墙面						
					<b>抹灰刷涂料内墙面</b>	图集号 05J909
					审核 刘明军 <i>刘明军</i> 校对 蒋卫真 <i>蒋卫真</i> 设计 沈舒 <i>沈舒</i>	页 NQ16

说明及做法选用表	类别	名称	基层类别	编号	厚度	构造做法	附注
清水墙内墙面	抹灰刷涂料内墙面	水泥砂浆墙面 墙裙	陶粒混凝土砌块墙	内墙8E 裙8E	13	1. 面浆(或涂料)饰面 2. 5厚1:2.5水泥砂浆抹平 3. 8厚1:3水泥砂浆打底扫毛或划出纹道 4. 素水泥浆一道(内掺建筑胶)	1. 设计人在施工图中应注明面浆或涂料的颜色及种类。如采用有机涂料时燃烧性能等级为B1级。 2. 墙裙高度由设计人定,并在施工图中注明。面层耐擦洗涂料选用见第五部分TL7建筑涂料选用表。 3. 外加剂专用砂浆及界面剂均应采用配套产品。 4. 建筑胶品种由设计人定。 5. 聚合物水泥砂浆参见《产品选用技术》2005版JC27。
抹灰刷涂料内墙面			加气混凝土条板墙	内墙8F 裙8F	10	1. 面浆(或涂料)饰面(墙裙无此道工序) 2. 5厚1:2.5水泥砂浆抹平 3. 5厚1:1:6水泥石灰膏砂浆打底扫毛或划出纹道 4. 专用界面剂一道甩毛(甩前先将墙面用水润湿) 5. 聚合物水泥砂浆修补墙面	
室内装修			陶粒混凝土条板墙(麻面)	内墙8G 裙8G	10	1. 面浆(或涂料)饰面(墙裙无此道工序) 2. 5厚1:2.5水泥砂浆抹平 3. 5厚1:3水泥砂浆打底扫毛或划出纹道 4. 素水泥浆一道(内掺建筑胶) 5. 聚合物水泥砂浆修补墙面	
石材内墙面		1.耐擦洗涂料 2.可赛银 3.大白浆  (燃烧性能等级A)					
面砖内墙面							

抹灰刷涂料内墙面

图集号 05J909

审核 刘明军 刘明 校对 蒋卫真 蒋卫真 设计 沈舒 沈舒 页 NQ17

类别	名称	基层类别	编号	厚度	构造做法	附注
说明及做法选用表 清水墙内墙面 抹灰刷涂料内墙面 室内装修 石材内墙面 面砖内墙面	水泥砂浆防潮墙裙  (燃烧性能等级A)	各类砖墙	裙9A	19	1. 5厚1:2.5水泥砂浆单面压实赶光 2. 素水泥浆一道 3. 7厚1:3水泥砂浆(内掺防水剂)扫毛或划出纹道 4. 7厚1:3水泥砂浆打底扫毛或划出纹道	1. 墙裙高度由设计人定,并在施工图中注明。 2. 外加剂专用砂浆及界面剂均应采用配套产品。 3. 建筑胶品种由设计人定。 4. 防潮涂料可采用单组分聚氨酯、高分子改性沥青、聚合物水泥防水涂料或其他防水涂料。
		混凝土墙 混凝土空心砌块墙	裙9C	14	1. 5厚1:2.5水泥砂浆单面压实赶光 2. 素水泥浆一道 3. 9厚1:3水泥砂浆(内掺防水剂)打底扫毛或划出纹道 4. 素水泥砂浆一道(内掺建筑胶)	
		蒸压加气混凝土砌块墙	裙9D	21	1. 5厚1:2.5水泥砂浆单面压实赶光 2. 素水泥浆一道 3. 5厚1:3水泥砂浆(内掺防水剂)扫毛或划出纹道 4. 8厚1:1:6水泥石灰膏砂浆打底扫毛或划出纹道 5. 3厚外加剂专用砂浆打底刮糙或专用界面剂一道甩毛(甩前喷湿墙面)	
		陶粒混凝土砌块墙	裙9E	18	1. 5厚1:2.5水泥砂浆单面压实赶光 2. 素水泥浆一道 3. 5厚1:3水泥砂浆(内掺防水剂)扫毛或划出纹道 4. 8厚1:1:6水泥石灰膏砂浆打底扫毛或划出纹道 5. 素水泥砂浆一道(内掺建筑胶)	
					<b>抹灰刷涂料内墙面</b>	图集号 05J909
					审核 刘明军 <i>刘明军</i> 校对 蒋卫真 <i>蒋卫真</i> 设计 沈舒 <i>沈舒</i>	页 NQ18

说明及做法选用表	类别	名称	基层类别	编号	厚度	构造做法	附注	
清水墙内墙面	抹灰刷涂料内墙面	水泥砂浆防潮墙裙 (燃烧性能等级A)	加气混凝土条板墙	裙9F	15	1. 5厚1:2.5水泥砂浆罩面压实赶光 2. 素水泥浆一道 3. 5厚1:3水泥砂浆(内掺防水剂)扫毛或划出纹道 4. 5厚1:1:6水泥石灰膏砂浆打底扫毛或划出纹道 5. 专用界面剂一道甩毛(甩前将墙面充分浇湿) 6. 聚合物水泥砂浆修补墙基面	1. 墙裙高度由设计人定,并在施工图中注明。 2. 建筑胶品种由设计人定。 3. 专用界面剂均应采用配套产品。 4. 聚合物水泥砂浆参见《产品选用技术》2005版JC27。	
抹灰刷涂料内墙面			陶粒混凝土条板墙(麻面)	裙9G	14	1. 5厚1:2.5水泥砂浆罩面压实赶光 2. 素水泥浆一道 3. 9厚1:3水泥砂浆(内掺防水剂)扫毛或划出纹道 4. 专用界面剂一道甩毛(甩前将墙面充分浇湿)		
室内装修	抹灰刷涂料内墙面	水泥拉毛墙面 (燃烧性能等级A) 1.耐擦洗涂料 2.可赛银 3.大白浆	各类砖墙	内墙10A	15	1. 面浆(或涂料)饰面 2. 6厚1:0.5:3水泥石灰膏砂浆找平拉毛 3. 9厚1:0.5:4水泥石灰膏砂浆打底扫毛或划出纹道	1. 设计人在施工图中应注明面浆或涂料的颜色及种类。如采用有机涂料时燃烧性能等级为B1级。 2. 耐擦洗涂料做法见第五部分TL7建筑涂料选用表。 3. 建筑胶品种由设计人定。 4. 聚合物水泥砂浆参见《产品选用技术》2005版JC27。	
石材内墙面			大模混凝土墙	内墙10B	6	1. 面浆(或涂料)饰面 2. 6厚1:0.5:3水泥石灰膏砂浆打底找平拉毛 3. 刷素水泥浆一道(内掺建筑胶) 4. 聚合物水泥砂浆修补墙基面		
面砖内墙面	<b>抹灰刷涂料内墙面</b>						图集号	05J909
审核 刘明军 <i>刘明军</i>						校对 蒋卫真 <i>蒋卫真</i>	设计 沈舒 <i>沈舒</i>	页 NQ19

说明及做法选用表	类别	名称	基层类别	编号	厚度	构造做法	附注
清水墙内墙面	抹灰刷涂料内墙面	水泥拉毛墙面 1.耐擦洗涂料 2.可赛银 3.大白浆  (燃烧性能等级A)	混凝土墙 混凝土空心砌块墙	内墙10C	16	1. 面浆(或涂料)饰面 2. 6厚1:0.5:3水泥石灰膏砂浆找平拉毛 3. 10厚1:0.5:4水泥石灰膏砂浆打底扫毛或划出纹道 4. 刷素水泥浆一道(内掺建筑胶)	1. 设计人在施工图中应注明面浆或涂料的颜色及种类。如采用有机涂料时燃烧性能等级为B1级。 2. 耐擦洗涂料做法见第五部分TL7建筑涂料选用表。 3. 外加剂专用砂浆及界面剂均应采用配套产品。 4. 建筑胶品种由设计人定。
抹灰刷涂料内墙面			蒸压加气混凝土砌块墙	内墙10D	17	1. 面浆(或涂料)饰面 2. 6厚1:0.5:2.5水泥石灰膏砂浆找平拉毛 3. 8厚1:1:6水泥石灰膏砂浆打底扫毛或划出纹道 4. 3厚外加剂专用砂浆打底刮糙或专用界面剂一道甩毛(甩前喷湿墙面)	
室内装修			陶粒混凝土砌块墙	内墙10E	15	1. 面浆(或涂料)饰面 2. 6厚1:0.5:2.5水泥石灰膏砂浆找平拉毛 3. 9厚1:1:6水泥石灰膏砂浆打底扫毛或划出纹道 4. 刷素水泥浆一道(内掺建筑胶)	
石材内墙面			各类砖墙	内墙11A	14	1. 面浆(或涂料)饰面 2. 石膏拉毛 3. 5厚1:0.5:2.5水泥石灰膏砂浆找平 4. 9厚1:0.5:3水泥石灰膏砂浆打底扫毛或划出纹道	
面砖内墙面		石膏拉毛墙面 (燃烧性能等级A) 1.耐擦洗涂料 2.可赛银 3.大白浆					
<b>抹灰刷涂料内墙面</b>							图集号 05J909
审核 刘明军 <i>刘明军</i> 校对 蒋卫真 <i>蒋卫真</i> 设计 沈舒 <i>沈舒</i>							页 NQ20

说明及做法选用表	类别	名称	基层类别	编号	厚度	构造做法	附注			
清水墙内墙面	抹灰刷涂料内墙面	石膏拉毛墙面 1.耐擦洗涂料 2.可赛银 3.大白浆 (燃烧性能等级A)	混凝土墙	内墙11C	14	1. 油漆(或涂料)饰面 2. 石膏拉毛 3. 5厚1:0.5:2.5水泥石灰膏砂浆找平 4. 9厚1:0.5:3水泥石灰膏砂浆打底扫毛或划出纹道 5. 刷素水泥浆一道(内掺建筑胶)	1. 设计人在施工图中应注明面浆或涂料的颜色及种类。如采用有机涂料时燃烧性能等级为B1级。 2. 耐擦洗涂料做法见第五部分TL7建筑涂料选用表。 3. 外加剂专用砂浆及界面剂均应采用配套产品。 4. 建筑胶品种由设计人定。			
抹灰刷涂料内墙面			混凝土空心砌块墙			蒸压加气混凝土砌块墙		内墙11D	14	1. 油漆(或涂料)饰面 2. 石膏拉毛 3. 5厚1:0.5:2.5水泥石灰膏砂浆找平 4. 6厚1:1:6水泥石灰膏砂浆打底扫毛或划出纹道 5. 3厚外加剂专用砂浆打底刮糙或专用界面剂一道甩毛(甩前喷湿墙面)
室内装修			陶粒混凝土砌块墙			内墙11E		11	1. 油漆(或涂料)饰面 2. 石膏拉毛 3. 5厚1:0.5:2.5水泥石灰膏砂浆找平 4. 6厚1:1:6水泥石灰膏砂浆打底扫毛或划出纹道 5. 素水泥浆一道(内掺建筑胶)	
石材内墙面										
面砖内墙面										

抹灰刷涂料内墙面

图集号 05J909



审核 刘明军 *刘明军* 校对 蒋卫真 *蒋卫真* 设计 沈舒 *沈舒*

页 NQ21

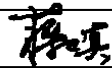

说明及做法选用表	类别	名称	基层类别	编号	厚度	构造做法	附注	
清水墙内墙面	石材内墙面	贴薄石材墙面 墙面高度≤5m (燃烧性能等级A)	各类砖墙	内墙12A 裙12A	23~27	1. 稀水泥浆擦缝 2. 8~12厚天然石板面层, 正、背面及四周边满涂防污剂 (在粘贴面涂专用强力建筑胶后点粘) 3. 6厚1:2.5水泥砂浆压实抹平(要求平整) 4. 9厚1:3水泥砂浆打底扫毛或划出纹道	1. 粘贴薄石材做法适用于高度≤5m的墙面, 石材的尺寸不大于400X400, 品种、花色由设计人定, 并在施工图中注明。	
抹灰刷涂料内墙面			大模混凝土墙	内墙12B 裙12B	8~12	1. 稀水泥浆擦缝 2. 8~12厚天然石板面层, 正、背面及四周边满涂防污剂 (在粘贴面涂专用强力建筑胶后点粘) 3. 聚合物水泥砂浆修补墙面(要求平整)	2. 粘贴石材专用胶需选用经过技术鉴定的产品, 并应严格按照生产厂家提供的使用说明施工。 3. 墙裙高度由设计人定, 并在施工图中注明。	
室内装修			混凝土墙 混凝土空心砌块墙	内墙12C 裙12C	23~27	1. 稀水泥浆擦缝 2. 8~12厚天然石板面层, 正、背面及四周边满涂防污剂 (在粘贴面涂专用强力建筑胶后点粘) 3. 6厚1:2.5水泥砂浆压实抹平 4. 9厚1:3水泥砂浆打底扫毛或划出纹道 5. 素水泥浆一道甩毛(内掺建筑胶)	4. 建筑胶由设计人定。 5. 聚合物水泥砂浆参见《产品选用技术》2005版JC27。	
石材内墙面	<b>石材内墙面</b>						图集号	05J909
面砖内墙面	审核 刘明军  校对 蒋卫真  设计 沈舒 						页	NQ22

说明及做法选用表	类别	名称	基层类别	编号	厚度	构造做法	附注	
清水墙内墙面	石材内墙面	贴薄石材 墙面 墙裙 墙面高度≤5m (燃烧性能等级A)	蒸压加气混凝土砌块墙	内墙12D 裙12D	23~27	1. 稀水泥浆擦缝 2. 8~12厚天然石板面层, 正、背面及四周边满涂防污剂(在粘贴面涂专用强力建筑胶后点粘) 3. 6厚1:0.5:2.5水泥石灰膏砂浆压实抹平 4. 6厚1:1:6水泥石灰膏砂浆打底扫毛或划出纹道 5. 3厚外加剂专用砂浆打底刮糙或专用界面剂一道甩毛(甩前先喷湿墙面)	1. 粘贴薄石材做法适用于高度≤5m的墙面, 石材的尺寸不大于400X400品种、花色由设计人定, 并在施工图中注明。 2. 粘贴石材专用胶需选用经过技术鉴定的产品, 并应严格按照生产厂家提供的使用说明施工。 3. 墙裙高度由设计人定, 并在施工图中注明。 4. 建筑胶由设计人定。	
抹灰刷涂料内墙面			陶粒混凝土砌块墙	内墙12E 裙12E	24~28	1. 稀水泥浆擦缝 2. 8~12厚天然石板面层, 正、背面及四周边满涂防污剂(在粘贴面涂专用强力建筑胶后点粘) 3. 6厚1:2.5水泥砂浆压实抹平(要求平整) 4. 刷素水泥浆一道 5. 10厚1:3水泥砂浆分层压实抹平 6. 素水泥浆一道(内掺建筑胶)		
室内装修		碎拼青片石 墙面 墙裙 墙面高度≤5m (燃烧性能等级A)	各类砖墙	内墙13A 裙13A	25~32	1. 1:1彩色水泥细砂砂浆勾缝 2. 8~15厚青片石面层离缝粘贴(缝宽由设计人定) 3. 8厚1:2建筑胶水泥砂浆粘结层 4. 刷素水泥浆一道 5. 9厚1:3水泥砂浆分层压实抹平		1. 青片石拼贴图案、缝宽由设计人定, 并绘出示意图。 2. 墙裙高度由设计人定, 并在施工图中注明。 3. 建筑胶由设计人定。
石材内墙面	<b>石材内墙面</b>						图集号	05J909
面砖内墙面	审核 刘明军  校对 蒋卫真  设计 沈舒 						页	NQ23

说明及做法选用表	类别	名称	基层类别	编号	厚度	构造做法	附注	
清水墙内墙面	石材内墙面	碎拼青片石墙面裙 墙面高度≤5m (燃烧性能等级A)	大模混凝土墙	内墙13B 裙13B	16~23	1. 1:1彩色水泥细砂砂浆勾缝 2. 8~15厚青片石面层离缝粘贴(缝宽由设计人定) 3. 8厚1:2建筑胶水泥砂浆粘结层 4. 刷素水泥浆一道 5. 聚合物水泥砂浆修补墙面平整	1. 青片石拼贴图案、缝宽由设计人定,并绘出示意图。 2. 墙裙高度由设计人定,并在施工图中注明。 3. 建筑胶由设计人定。 4. 外加剂专用砂浆及界面剂均采用配套产品。	
抹灰涂料内墙面			混凝土墙 混凝土空心砌块墙	内墙13C 裙13C	26~33	1. 1:1彩色水泥细砂砂浆勾缝 2. 8~15厚青片石面层离缝粘贴(缝宽由设计人定) 3. 8厚1:2建筑胶水泥砂浆粘结层 4. 刷素水泥浆一道 5. 10厚1:3水泥砂浆分层压实抹平 6. 素水泥浆一道甩毛(内掺建筑胶)		
室内装修			蒸压加气混凝土砌块墙	内墙13D 裙13D	31~38	1. 1:1彩色水泥细砂砂浆勾缝 2. 8~15厚青片石面层离缝粘贴(缝宽由设计人定) 3. 8厚1:2建筑胶水泥砂浆粘结层 4. 刷素水泥浆一道 5. 6厚1:0.5:2.5水泥石灰膏砂浆压实抹平 6. 6厚1:1:6水泥石灰膏砂浆打底扫毛或划出纹道 7. 3厚外加剂专用砂浆打底刮糙或专用界面剂一道甩毛(甩前喷湿墙面)		
石材内墙面	<b>石材内墙面</b>						图集号	05J909
面砖内墙面	审核 刘明军  校对 蒋卫真  设计 沈舒 						页	NQ24

说明及做法选用表	类别	名称	基层类别	编号	厚度	构造做法	附注	
清水墙内墙面	石材内墙面	碎拼青片石墙面 墙面高度≤5m (燃烧性能等级A)	陶粒混凝土砌块墙	内墙13E 裙13E	26~33	1. 1:1彩色水泥细砂砂浆勾缝 2. 8~15厚青片石面层离缝粘贴(缝宽由设计人定) 3. 8厚1:2建筑胶水泥砂浆粘结层 4. 刷素水泥浆一道 5. 10厚1:3水泥砂浆分层压实抹平 6. 素水泥浆一道甩毛(内掺建筑胶)	1. 青片石拼贴图案、缝宽由设计人定,并绘出示意图。 2. 墙裙高度由设计人定,并在施工图中注明。 3. 建筑胶由设计人定。 4. 外加剂专用砂浆及界面剂均应采用配套产品。	
抹灰涂料内墙面			加气混凝土条板墙	内墙13F 裙13F	25~32	1. 1:1彩色水泥细砂砂浆勾缝 2. 8~15厚青片石面层离缝粘贴(缝宽由设计人定) 3. 8厚1:2建筑胶水泥砂浆粘结层 4. 6厚1:1:6水泥石灰膏砂浆打底扫毛或划出纹道 5. 3厚外加剂专用砂浆打底刮糙或专用界面剂一道甩毛(甩前先喷湿墙面)		
室内装修			陶粒混凝土条板墙	内墙13G 裙13G	26~33	1. 1:1彩色水泥细砂砂浆勾缝 2. 8~15厚青片石面层离缝粘贴(缝宽由设计人定) 3. 8厚1:2建筑胶水泥砂浆粘结层 4. 刷素水泥浆一道 5. 10厚1:3水泥砂浆分层压实抹平(用于麻面板,光面板无此道工序) 6. 素水泥浆一道甩毛(内掺建筑胶)		
石材内墙面	<b>石材内墙面</b>						图集号	05J909
面砖内墙面	审核 刘明军 <i>刘明军</i> 校对 蒋卫真 <i>蒋卫真</i> 设计 沈舒 <i>沈舒</i>						页	NQ25

说明及做法选用表	类别	名称	基层类别	编号	厚度	构造做法	附注
清水墙内墙面	石材内墙面	挂贴石材墙面 墙面高度≤6m (燃烧性能等级A)	各类砖墙	内墙14A 裙14A	70~80	1. 稀水泥浆擦缝 2. 20~30厚天然石板面层, 正背面及四周边满涂防碱背涂剂, 石板背面预留穿孔(或勾槽), 用18号铜丝(或φ4不锈钢挂钩)与钢筋网绑扎(或卡钩)牢固, 灌50厚1:2.5水泥砂浆, 分层灌注振捣密实, 每层150~200且不大于板高1/3(灌注砂浆前先将板材背面和墙面浇水润湿) 3. φ6钢筋网(双向间距按板材尺寸定)与墙体预埋钢筋、膨胀螺栓固定 4. 墙体基面预埋φ6钢筋或钻孔打入M8x80膨胀螺栓(双向间距按板材尺寸定)	1. 钢筋网灌浆粘贴石材适用于高度≤6m的墙面, 石材品种、花色由设计人定, 并在施工图中注明。 2. 用于地震区应有抗震措施。 3. 墙裙高度由设计人定, 并在施工图中注明。
抹灰刷涂料内墙面			大模混凝土墙	内墙14B 裙14B			
室内装修			混凝土墙 混凝土空心砌块墙	内墙14C 裙14C			
石材内墙面			蒸压加气混凝土砌块墙	内墙14D 裙14D	70~80	1. 稀水泥浆擦缝 2. 20~30厚天然石板面层, 正背面及四周边满涂防碱背涂剂, 石板背面预留穿孔(或勾槽), 用18号铜丝(或φ4不锈钢挂钩)与钢筋网绑扎(或卡钩)牢固, 灌50厚1:2.5水泥砂浆, 分层灌注振捣密实, 每层150~200且不大于板高1/3(灌注砂浆前先将板材背面和墙面浇水润湿) 3. φ6钢筋网(双向间距按板材尺寸定)与墙体预埋钢筋、膨胀螺栓固定 4. 在混凝土梁、柱及现浇混凝土条带、砌块上预埋φ6钢筋或钻孔打入M8x80膨胀螺栓(双向间距按板材尺寸定)	
面砖内墙面	陶粒混凝土砌块墙	内墙14E 裙14E					
						<b>石材内墙面</b>	图集号 05J909
						审核 刘明军 <i>刘明军</i> 校对 蒋卫真 <i>蒋卫真</i> 设计 沈舒 <i>沈舒</i>	页 NQ26

说明及做法选用表	类别	名称	基层类别	编号	厚度	构造做法		附注
						a (建筑胶水泥砂浆粘贴)	b (专用胶粘贴)	
清水墙内墙面	面砖内墙面	贴薄型面砖 墙面 墙裙  (燃烧性能等级A)	各类砖墙	内墙15A 裙15A	a:14+h b:9+h	1. 白水泥擦缝(或1:1彩色水泥细砂砂浆勾缝)		1. 内墙砖品种、规格及颜色由设计人定,并在施工图中注明。 2. 墙裙高度由设计人定,并在施工图中注明。 3. 建筑胶由设计人定。 4. 粘贴面砖专用胶需选用经过技术鉴定的产品,并应严格按照生产厂家提供的使用说明施工。 5. 聚合物水泥砂浆参见《产品选用技术》2005版JC27.
2. h厚墙面砖(贴前墙砖充分浸湿)						2. h厚墙面砖		
3. 5厚1:2建筑胶水泥砂浆粘结层						3. 专用胶粘结层		
抹灰刷涂料内墙面			大模混凝土墙	内墙15B 裙15B	a:9+h b:h	4. 刷素水泥浆一道		
		2. h厚墙面砖(贴前墙砖充分浸湿)				2. h厚墙面砖		
		3. 9厚1:2建筑胶水泥砂浆粘结层				3. 专用胶粘结层		
室内装修			混凝土墙 混凝土空心砌块墙	内墙15C 裙15C	a:14+h b:9+h	4. 刷素水泥浆一道甩毛		
石材内墙面						5. 聚合物水泥砂浆修补墙基面		
面砖内墙面						1. 白水泥擦缝(或1:1彩色水泥细砂砂浆勾缝)		
						2. h厚墙面砖(贴前墙砖充分浸湿)	2. h厚墙面砖	
						3. 5厚1:2建筑胶水泥砂浆粘结层	3. 专用胶粘结层	
						4. 刷素水泥浆一道	4. 9厚1:3水泥砂浆分层压实抹平(要求平整)	
						5. 9厚1:3水泥砂浆打底扫毛		
						6. 刷素水泥浆一道甩毛(内掺建筑胶)		

注: 墙面砖厚度h为5~7厚, 规格小于400x400, 若大于上述规格时应可靠安全措施。

面砖内墙面

图集号 05J909

审核 刘明军 校对 蒋卫真 设计 沈舒 沈舒 页 NQ27

说明及做法选用表	类别	名称	基层类别	编号	厚度	构造做法		附注
						a (建筑胶水泥砂浆粘贴)	b (专用胶粘贴)	
清水墙内墙面	面砖内墙面	贴薄型面砖 墙面 墙裙	蒸压加气混凝土砌块墙	内墙15D1 裙15D1	a:22+h b:17+h	1. 白水泥擦缝(或1:1彩色水泥细砂砂浆勾缝)		1. 内墙砖品种、规格及颜色由设计人定,并在施工图中注明。 2. 墙裙高度由设计人定,并在施工图中注明。 3. 建筑胶由设计人定。 4. 粘贴面砖专用胶须选用经过技术鉴定的产品,并应严格按照生产厂家提供的使用说明施工。 5. 外加剂专用砂浆及界面剂均应采用配套产品。 6. 聚合物水泥砂浆参见《产品选用技术》2005版JC27。
						2. h厚墙面砖(贴前墙砖充分浸湿) 3. 5厚1:2建筑胶水泥砂浆粘结层 4. 刷素水泥浆一道 5. 6厚1:0.5:2.5水泥石灰膏砂浆浆打底扫毛或划出纹道		
抹灰涂料内墙面	面砖内墙面	(燃烧性能等级A)	加气混凝土条板墙 (无金属网)	内墙15F1 裙15F1	a:19+h b:14+h	6. 8厚1:1:6水泥石灰膏砂浆打底扫毛或划出纹道 7. 3厚外加剂专用砂浆抹基底或界面剂一道甩毛(用于加气混凝土砌块墙), 聚合物水泥砂浆修补墙基面专用界面剂一道甩毛(用于加气混凝土条板墙) 8. 喷湿墙面		
						1. 白水泥擦缝(或1:1彩色水泥细砂砂浆勾缝) 2. h厚墙面砖(贴前墙砖充分浸湿) 3. 5厚1:2建筑胶水泥砂浆粘结层 4. 刷素水泥浆一道		
室内装修	面砖内墙面	(燃烧性能等级A)	蒸压加气混凝土砌块墙	内墙15D2 裙15D2	a:24+h b:19+h	5. 挂金属网, 8厚1:0.5:2.5水泥石灰膏砂浆压入网孔木抹子抹平		
						4. 挂金属网, 8厚1:0.5:2.5水泥石灰膏砂浆压入网孔, 压实抹平(要求平整)		
石材内墙面	面砖内墙面	(有金属网)	加气混凝土条板墙 (有金属网)	内墙15F2 裙15F2	a:21+h b:16+h	6. 8厚1:1:6水泥石灰膏砂浆打底扫毛或划出纹道 7. 3厚外加剂专用砂浆抹基底或界面剂一道甩毛(用于加气混凝土砌块墙) 聚合物水泥砂浆修补墙基面专用界面剂一道甩毛(用于加气混凝土条板墙) 8. 喷湿墙面		
						6. 8厚1:1:6水泥石灰膏砂浆打底扫毛或划出纹道 7. 3厚外加剂专用砂浆抹基底或界面剂一道甩毛(用于加气混凝土砌块墙) 聚合物水泥砂浆修补墙基面专用界面剂一道甩毛(用于加气混凝土条板墙) 8. 喷湿墙面		

注: 墙面砖厚度h为5~7厚, 规格小于400x400, 若大于上述规格时应可靠安全措施。

面砖内墙面						图集号	05J909
审核	刘明军	制图	校对	蒋卫真	设计	沈舒	沈舒
						页	NQ28



说明及做法选用表	类别	名称	基层类别	编号	厚度	构造做法		附注
						a (建筑胶水泥砂浆粘贴)	b (专用胶粘贴)	
清水墙内墙面	面砖内墙面	贴薄型面砖 墙面 墙裙	陶粒混凝土砌块墙	内墙15E 裙15E	a:14+h b:9+h	1. 白水泥擦缝(或1:1彩色水泥细砂砂浆勾缝)		1. 内墙砖品种、规格及颜色由设计人定,并在施工图中注明。 2. 墙裙高度由设计人定,并在施工图中注明。 3. 建筑胶由设计人定。 4. 粘贴面砖专用胶需选用经过技术鉴定的产品,并应严格按照生产厂家提供的使用说明施工。 5. 外加剂专用砂浆及界面剂均应采用配套产品。 6. 聚合物水泥砂浆参见《产品选用技术》2005版JC27。
						2. h厚墙面砖(贴前墙砖充分浸湿)	2. h厚墙面砖	
抹灰刷涂料内墙面	面砖内墙面	贴薄型面砖 墙面 墙裙	陶粒混凝土条板墙 (麻面)	内墙15G 裙15G	a:14+h b:9+h	3. 5厚1:2建筑胶水泥砂浆粘结层	3. 专用胶粘结层	
						4. 刷素水泥浆一道	4. 9厚1:3水泥砂浆分层压实抹平(要求平整)	
室内装修	面砖内墙面	贴薄型面砖 墙面 墙裙	增强水泥条板墙 增强石膏条板墙	内墙15H 裙15H	a:10+h b:5+h	5. 9厚1:3水泥砂浆打底扫毛或划出纹道		
						6. 刷素水泥浆甩毛(内掺建筑胶)		
石材内墙面	面砖内墙面	贴薄型面砖 墙面 墙裙	增强水泥条板墙 增强石膏条板墙	内墙15H 裙15H	a:10+h b:5+h	7. 聚合物水泥砂浆修补墙基面(用于陶粒混凝土条板)		
						1. 白水泥擦缝(或1:1彩色水泥细砂砂浆勾缝)		
面砖内墙面	面砖内墙面	贴薄型面砖 墙面 墙裙	增强水泥条板墙 增强石膏条板墙	内墙15H 裙15H	a:10+h b:5+h	2. h厚墙面砖(贴前墙砖充分浸湿)	2. h厚墙面砖	
						3. 5厚1:2建筑胶水泥砂浆粘结层	3. 专用胶粘结层	
						4. 刷素水泥浆一道	4. 5厚1:3水泥砂浆压实抹平(要求平整)	
						5. 5厚1:2.5水泥砂浆打底扫毛或划出纹道		
						6. 板缝贴涂塑中碱玻璃纤维网格布一层(用于增强水泥条板) 满贴涂塑中碱玻璃纤维网格布一层(用于增强石膏条板)		
						7. 聚合物水泥砂浆修补墙基面		

注: 1.墙面砖厚度h为5~7厚,规格大于400x400时应有可靠安全措施。  
2.涂塑中碱玻璃纤维网格布,网格8目/吋,用I型石膏粘结剂横向粘贴。

### 面砖内墙面

图集号 05J909

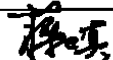
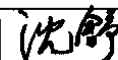
审核 刘明军  校对 蒋卫真  设计 沈舒  页 NQ29

说明及做法选用表	类别	名称	基层类别	编号	厚度	构造做法		附注
						a (建筑胶水泥砂浆粘贴)	b (专用胶粘贴)	
清水墙内墙面	面砖内墙面	贴薄型面砖 墙面 墙裙  (燃烧性能等级A)	水泥加压板墙 防水石膏板墙 (金属龙骨)	内墙15J 裙15J	a:11+h b:6+h	1. 白水泥擦缝(或1:1彩色水泥细砂砂浆勾缝)		1. 内墙砖品种、规格及颜色由设计人定,并在施工图中注明。 2. 墙裙高度由设计人定,并在施工图中注明。 3. 粘贴面砖专用胶需选用经过技术鉴定的产品,并应严格按照生产厂家提供的使用说明施工。
2. h厚墙面砖(贴前墙砖充分浸湿)						2. h厚墙面砖		
3. 5厚1:2建筑胶水泥砂浆粘结层	3. 专用胶粘结层							
4. 刷素水泥浆一道	4. 6厚1:2.5水泥砂浆打底(将砂浆压入网眼中)压实抹平(要求平整)					6. 满钉0.6厚钢板网		
抹灰刷涂料内墙面	室内装修		内保温薄抹灰完成面 (适用于不采暖楼梯间,走廊等内墙)	内墙15K 裙15K	a:11+h b:6+h	1. 白水泥擦缝(或1:1彩色水泥细砂砂浆勾缝)		
2. h厚墙面砖(贴前墙砖充分浸湿)						2. h厚墙面砖		
3. 5厚1:2建筑胶水泥砂浆粘结层	3. 专用胶粘结层					4. 刷素水泥浆一道	4. 6厚1:3水泥砂浆压实抹平(要求平整)	
5. 6厚1:3水泥砂浆打底扫毛或划出纹道						6. 刷素水泥浆一道甩毛		
石材内墙面	面砖内墙面							

注: 1.墙面砖厚度h为5~7厚,规格大于400x400时应有可靠安全措施。  
2.涂塑中碱玻璃纤维网格布,网格8目/吋,用I型石膏粘结剂横向粘贴。

面砖内墙面

图集号 05J909

审核 刘明军 校对 蒋卫真 设计 沈舒 沈舒 页 NQ30

说明及做法选用表	类别	名称	基层类别	编号	厚度	构造做法	附注
清水墙内墙面	面砖内墙面	贴面砖防水墙面 (适用于有防水要求的墙面)	各类砖墙	内墙16A 裙16A	15+h	1. 白水泥擦缝(或1:1彩色水泥细砂砂浆勾缝) 2. h厚墙面砖(粘贴前墙砖充分浸湿) 3. 4厚强力胶粉泥粘结层,揉挤压实 4. 1.5厚聚合物水泥基复合防水涂料防水层(也可按工程设计) 5. 9厚1:3水泥砂浆分层压实抹平	1. 内墙砖品种、规格及颜色由设计人定。 2. 墙裙高度由设计人定,并在施工图中注明。 3. 墙面防水层与地面防水层需做好交接处理,防水层高度由设计人定,淋浴区高度应 $\geq 1.8\text{m}$ 。
抹灰涂料内墙面			大模混凝土墙	内墙16B 裙16B	6+h	1. 白水泥擦缝(或1:1彩色水泥细砂砂浆勾缝) 2. h厚墙面砖(粘贴前墙砖充分浸湿) 3. 4厚强力胶粉泥粘结层,揉挤压实 4. 1.5厚聚合物水泥基复合防水涂料防水层(也可按工程设计) 5. 刷素水泥浆一道甩毛 6. 聚合物水泥砂浆修补墙基面	4. 防水层如改用表面不易粘结面砖的防水涂膜时,应在防水涂膜表层未固化前稀甩干净砂粒压实粘牢。
室内装修			混凝土墙 混凝土空心砌块墙	内墙16C 裙16C	15+h	1. 白水泥擦缝(或1:1彩色水泥细砂砂浆勾缝) 2. h厚墙面砖(粘贴前墙砖充分浸湿) 3. 4厚强力胶粉泥粘结层,揉挤压实 4. 1.5厚聚合物水泥基复合防水涂料防水层(也可按工程设计) 5. 9厚1:3水泥砂浆分层压实抹平 6. 素水泥浆一道甩毛(内掺建筑胶)	5. 外加剂专用砂浆及界面剂均应采用配套产品。 6. 聚合物水泥砂浆参见《产品选用技术》2005版JC27。
石材内墙面		(燃烧性能等级A)					
面砖内墙面							

注: 墙面砖厚度h为5~7厚,规格小于400x400,若大于上述规格时应有可靠安全措施。

### 面砖内墙面

图集号 05J909

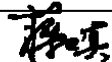
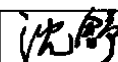
审核 刘明军  校对 蒋卫真  设计 沈舒  页 NQ31

说明及做法选用表	类别	名称	基层类别	编号	厚度	构造做法	附注
清水墙内墙面	面砖内墙面	贴面砖防水墙面	蒸压加气混凝土砌块墙	内墙16D1 裙16D1	21+h	1. 白水泥擦缝(或1:1彩色水泥细砂砂浆勾缝) 2. h厚墙面砖(粘贴前墙砖充分浸湿) 3. 4厚强力胶粉泥粘结层, 揉挤压实 4. 1.5厚聚合物水泥基复合防水涂料防水层(也可按工程设计) 5. 6厚1:0.5:2.5水泥石灰膏砂浆分层压实抹平 6. 6厚1:1:6水泥石灰膏砂浆打底扫毛或划出纹道 7. 3厚外加剂专用砂浆抹基底或界面剂一道甩毛(用于加气混凝土砌块墙), 聚合物水泥砂浆修补墙基面专用界面剂一道甩毛(用于加气混凝土条板墙) 8. 喷湿墙面	1. 内墙砖品种、规格及颜色由设计人定。 2. 墙裙高度由设计人定, 并在施工图中注明。 3. 墙面防水层与地面防水层需做好交接处理, 防水层高度由设计人定, 淋浴区高度应 $\geq 1.8\text{m}$ 。 4. 防水层如改用表面不易粘结石材的面砖时, 应在防水涂膜表层未固化前稀甩干净砂粒压实粘牢。
抹灰涂料内墙面			加气混凝土条板墙 (无金属网)	内墙16F1 裙16F1	18+h	5. 6厚1:0.5:2.5水泥石灰膏砂浆分层压实抹平 6. 6厚1:1:6水泥石灰膏砂浆打底扫毛或划出纹道 7. 3厚外加剂专用砂浆抹基底或界面剂一道甩毛(用于加气混凝土砌块墙), 聚合物水泥砂浆修补墙基面专用界面剂一道甩毛(用于加气混凝土条板墙) 8. 喷湿墙面	5. 外加剂专用砂浆及界面剂均应采用配套产品。 6. 聚合物水泥砂浆参见《产品选用技术》2005版JC27。
室内装修	面砖内墙面	(适用于有防水要求的墙面)  (燃烧性能等级A)	蒸压加气混凝土砌块墙	内墙16D2 裙16D2	23+h	1. 白水泥擦缝(或1:1彩色水泥细砂砂浆勾缝) 2. h厚墙面砖(粘贴前墙砖充分浸湿) 3. 4厚强力胶粉泥粘结层, 揉挤压实 4. 1.5厚聚合物水泥基复合防水涂料防水层(也可按工程设计) 5. 挂金属网, 8厚1:0.5:2.5水泥石灰膏砂浆压入网孔, 分层压实抹平 6. 6厚1:1:6水泥石灰膏砂浆打底扫毛或划出纹道 7. 3厚外加剂专用砂浆抹基底或界面剂一道甩毛(用于加气混凝土砌块墙), 聚合物水泥砂浆修补墙基面专用界面剂一道甩毛(用于加气混凝土条板墙) 8. 喷湿墙面	5. 外加剂专用砂浆及界面剂均应采用配套产品。 6. 聚合物水泥砂浆参见《产品选用技术》2005版JC27。
石材内墙面			加气混凝土条板墙 (有金属网)	内墙16F2 裙16F2	20+h	5. 挂金属网, 8厚1:0.5:2.5水泥石灰膏砂浆压入网孔, 分层压实抹平 6. 6厚1:1:6水泥石灰膏砂浆打底扫毛或划出纹道 7. 3厚外加剂专用砂浆抹基底或界面剂一道甩毛(用于加气混凝土砌块墙), 聚合物水泥砂浆修补墙基面专用界面剂一道甩毛(用于加气混凝土条板墙) 8. 喷湿墙面	5. 外加剂专用砂浆及界面剂均应采用配套产品。 6. 聚合物水泥砂浆参见《产品选用技术》2005版JC27。

注: 墙面砖厚度h为5~7厚, 规格小于400x400, 若大于上述规格时应有可靠安全措施。

### 面砖内墙面

图集号 05J909

审核 刘明军 校对 蒋卫真 设计 沈舒 沈舒 页 NQ32

说明及做法选用表	名称	基层类别	编号	厚度	构造做法	附注
清水墙内墙面 抹灰刷料内墙面	贴面砖防水墙裙 (适用于有防水要求的墙面)	陶粒混凝土砌块墙	内墙16E 裙16E	15+h	1. 白水泥擦缝(或1:1彩色水泥细砂砂浆勾缝) 2. h厚墙面砖(粘贴前墙砖充分浸湿) 3. 4厚强力胶粉泥粘结层,揉挤压实 4. 1.5厚聚合物水泥基复合防水涂料防水层(也可按工程设计) 5. 9厚1:3水泥砂浆分层压实抹平 6. 刷素水泥浆甩毛(内掺建筑胶) 7. 聚合物水泥砂浆修补墙基面(用于陶粒混凝土条板)	1. 内墙砖品种、规格及颜色由设计人定。 2. 墙裙高度由设计人定,并在施工图中注明。 3. 墙面防水层与地面防水层需做好交接处理,防水层高度由设计人定,淋浴区高度应 $\geq 1.8\text{m}$ 。
室内装修 石材内墙面 面砖内墙面		增强水泥条板墙 增强石膏条板墙	内墙16H 裙16H		15+h	1. 白水泥擦缝(或1:1彩色水泥细砂砂浆勾缝) 2. h厚墙面砖(粘贴前墙砖充分浸湿) 3. 4厚强力胶粉泥粘结层,揉挤压实 4. 1.5厚聚合物水泥基复合防水涂料防水层(也可按工程设计) 5. 9厚1:2.5水泥砂浆分层压实抹平 6. 板缝贴涂塑中碱玻璃纤维网格布一层(用于增强水泥条板) 满贴涂塑中碱玻璃纤维网格布一层(用于增强石膏条板) 7. 聚合物水泥砂浆修补墙基面

注: 1. 墙面砖厚度h为5~7厚,规格大于400x400时应有可靠安全措施。  
 2. 涂塑中碱玻璃纤维网格布,网格8目/吋,用I型石膏粘结剂横向粘贴。

### 面砖内墙面

图集号 05J909

审核 刘明军 *刘明军* 校对 蒋卫真 *蒋卫真* 设计 沈舒 *沈舒* 页 NQ33

说明及做法用表	类别	名称	基层类别	编号	厚度	构造做法	附注
清水墙内墙面	面砖内墙面	贴薄型面砖 墙面 墙裙  (燃烧性能等级A)	水泥加压板墙	内墙16J 裙16J	a:12+h	1. 白水泥擦缝(或1:1彩色水泥细砂砂浆勾缝) 2. h厚墙面砖(粘贴前墙砖充分浸湿) 3. 4厚强力胶粉泥粘结层,揉挤压实 4. 1.5厚聚合物水泥基复合防水涂料防水层(也可按工程设计) 5. 6厚1:2.5水泥砂浆(将砂浆压入网眼中)压实抹平 6. 满钉0.6厚钢板网	1. 内墙砖品种、规格及颜色由设计人定。 2. 墙裙高度由设计人定,并在施工图中注明。 3. 墙面防水层与地面防水层需做好交接处理,防水层高度由设计人定,淋浴区高度应 $\geq 1.8\text{m}$ 。 4. 防水层如改用表面不易粘结面砖的防水涂膜时,应在防水涂膜表层未固化前稀甩干净砂粒压实粘牢。
抹灰刷涂料内墙面			防水石膏板墙 (金属龙骨)				

注: 1.墙面砖厚度h为5~7厚,规格大于400x400时应有可靠安全措施。  
 2.涂塑中碱玻璃纤维网格布,网格8目/吋,用I型石膏粘结剂横向粘贴。

### 面砖内墙面

图集号 05J909



审核 刘明军 *刘明军* 校对 蒋卫真 *蒋卫真* 设计 沈舒 *沈舒* 页 NQ34

说明及做法选用表	类别	名称	基层类别	编号	厚度	构造做法	附注
清水墙内墙面	面砖内墙面	贴面砖防水 墙面 裙 (刚性防水)  (适用于有防水要求的墙面)  (燃烧性能等级A)	各类砖墙	内墙17A 裙17A	13+h	1. 白水泥擦缝(或1:1彩色水泥细砂砂浆勾缝) 2. h厚墙面砖(粘贴前墙砖充分浸湿) 3. 4厚1:2建筑胶水泥砂浆(内掺3%超密聚合物防水剂)粘结层 4. 9厚1:2.5水泥砂浆(内掺3%超密聚合物防水剂)分层压实抹平	1. 内墙砖品种、规格及颜色由设计人定。 2. 墙裙高度由设计人定,并在施工图中注明。 3. 墙面防水层与地面防水层需做好交接处理,防水层高度由设计人定。 4. 超密聚合物防水剂使用方法详见厂家产品说明。 5. 聚合物水泥砂浆参见《产品选用技术》2005版JC27。
抹灰刷涂料内墙面			大模混凝土墙	内墙17B 裙17B	9+h	1. 白水泥擦缝(或1:1彩色水泥细砂砂浆勾缝) 2. h厚墙面砖(粘贴前墙砖充分浸湿) 3. 4厚1:2建筑胶水泥砂浆(内掺3%超密聚合物防水剂)粘结层 4. 5厚1:2.5水泥砂浆(内掺3%超密聚合物防水剂)压实抹平 5. 刷素水泥浆一道甩毛 6. 聚合物水泥砂浆修补墙基面	
室内装修			混凝土墙 混凝土空心砌块墙	内墙17C 裙17C	13+h	1. 白水泥擦缝(或1:1彩色水泥细砂砂浆勾缝) 2. h厚墙面砖(粘贴前墙砖充分浸湿) 3. 4厚1:2建筑胶水泥砂浆(内掺3%超密聚合物防水剂)粘结层 4. 9厚1:2.5水泥砂浆(内掺3%超密聚合物防水剂)分层压实抹平 5. 刷素水泥浆一道甩毛(内掺建筑胶)	
石材内墙面	面砖内墙面						

注: 墙面砖厚度h为5~7厚, 规格小于400x400, 若大于上述规格时应有可靠安全措施。

### 面砖内墙面

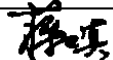
图集号 05J909

审核 刘明军  校对 蒋卫真  设计 沈舒  页 NQ35



说明及做法选用表	类别	名称	基层类别	编号	厚度	构造做法	附注
清水墙内墙面	面砖内墙面	贴面砖防水 (刚性防水) 墙面 墙裙	蒸压加气混凝土砌块墙	内墙17D1 裙17D1	19+h	1. 白水泥擦缝(或1:1彩色水泥细砂砂浆勾缝) 2. h厚墙面砖(粘贴前墙砖充分浸湿) 3. 4厚1:2建筑胶水泥砂浆(内掺3%超密聚合物防水剂)粘结层 4. 6厚1:2.5水泥砂浆(内掺3%超密聚合物防水剂)分层压实抹平 5. 6厚1:1:6水泥石灰膏砂浆打底扫毛或划出纹道 6. 3厚外加剂专用砂浆抹基底或界面剂一道甩毛(用于加气混凝土砌块墙) 聚合物水泥砂浆修补墙基面专用界面剂一道甩毛(用于加气混凝土条板墙) 7. 喷湿墙面	1. 内墙砖品种、规格及颜色由设计人定。 2. 墙裙高度由设计人定,并在施工图中注明。 3. 墙面防水层与地面防水层需做好交接处理,防水层高度由设计人定。 4. 超密聚合物防水剂使用方法详见厂家产品说明。 5. 聚合物水泥砂浆参见《产品选用技术》2005版JC27。
抹灰涂料内墙面			加气混凝土条板墙 (无金属网)	内墙17F1 裙17F1	16+h		
室内装修		(适用于有防水要求的墙面)  (燃烧性能等级A)	蒸压加气混凝土砌块墙	内墙17D2 裙17D2	21+h	1. 白水泥擦缝(或1:1彩色水泥细砂砂浆勾缝) 2. h厚墙面砖(粘贴前墙砖充分浸湿) 3. 4厚1:2建筑胶水泥砂浆(内掺3%超密聚合物防水剂)粘结层 4. 挂金属网,8厚1:0.5:2.5水泥石灰膏砂浆(内掺3%超密聚合物防水剂)压入网孔,分层压实抹平 5. 刷素水泥浆一道 6. 6厚1:1:6水泥石灰膏砂浆打底扫毛或划出纹道 7. 3厚外加剂专用砂浆抹基底或界面剂一道甩毛(用于加气混凝土砌块墙) 聚合物水泥砂浆修补墙基面专用界面剂一道甩毛(用于加气混凝土条板墙)	
石材内墙面			加气混凝土条板墙 (有金属网)	内墙17F2 裙17F2	18+h	8. 喷湿墙面	
面砖内墙面	注: 墙面砖厚度h为5~7厚,规格小于400x400,若大于上述规格时应有可靠安全措施。						面砖内墙面 图集号 05J909 页 NQ36 审核 刘明军 校对 蒋卫真 设计 沈舒 沈舒

说明及做法选用表	类别	名称	基层类别	编号	厚度	构造做法	附注
清水墙内墙面	面砖内墙面	贴面砖防水 (刚性防水) 墙面 墙裙	陶粒混凝土砌块墙	内墙17E 裙17E	13+h	1. 白水泥擦缝(或1:1彩色水泥细砂砂浆勾缝) 2. h厚墙面砖(粘贴前墙砖充分浸湿) 3. 4厚1:2建筑胶水泥砂浆(内掺3%超密聚合物防水剂)粘结层 4. 9厚1:2.5水泥砂浆(内掺3%超密聚合物防水剂)分层压实抹平 5. 刷素水泥浆一道,内掺建筑胶(用于陶粒混凝土砌块墙) 聚合物水泥砂浆修补墙基面(用于陶粒混凝土条板墙)	1. 内墙砖品种、规格及颜色由设计人定。 2. 墙裙高度由设计人定,并在施工图中注明。 3. 墙面防水层与地面防水层需做好交接处理,防水层高度由设计人定。 4. 超密聚合物防水剂使用方法详见厂家产品说明。 5. 专用界面剂应采用配套产品。 6. 聚合物水泥砂浆参见《产品选用技术》2005版JC27。
抹灰刷涂料内墙面			陶粒混凝土条板墙(麻面)	内墙17G 裙17G			
室内装修		(适用于有防水要求的墙面)  (燃烧性能等级A)	增强水泥条板墙	内墙17H 裙17H	10+h	1. 白水泥擦缝(或1:1彩色水泥细砂砂浆勾缝) 2. h厚墙面砖(粘贴前墙砖充分浸湿) 3. 5厚1:2建筑胶水泥砂浆(内掺3%超密聚合物防水剂)粘结层 4. 5厚1:2.5水泥砂浆(内掺3%超密聚合物防水剂)分层压实抹平 5. 满贴涂塑中碱玻璃纤维网格布一层 6. 聚合物水泥砂浆修补墙基面	

注: 1.墙面砖厚度h为5~7厚,规格大于400x400时应有可靠安全措施。  
 2.涂塑中碱玻璃纤维网格布,网格8目/吋,用I型石膏粘结剂横向粘贴。

### 面砖内墙面

图集号 05J909

审核 刘明军 *刘明军* 校对 蒋卫真 *蒋卫真* 设计 沈舒 *沈舒* 页 NQ37

说明及做法选用表	类别	名称	基层类别	编号	厚度	构造做法		附注	
						a (建筑胶水泥砂浆粘贴)	b (专用胶粘贴)		
清水墙内墙面	面砖内墙面	贴仿石砖墙面 墙裙 (厚型面砖)  (燃烧性能等级A)	各类砖墙	内墙18A 裙18A	a:17+h b:9+h	1. 白水泥擦缝(或1:1彩色水泥细砂砂浆勾缝)		1. 内墙砖品种、规格及颜色由设计人定,并在施工图中注明。 2. 墙裙高度由设计人定,并在施工图中注明。 3. 建筑胶由设计人定。 4. 粘贴面砖专用胶需选用经过技术鉴定的产品,并应严格按照生产厂家提供的使用说明施工。 5. 聚合物水泥砂浆参见《产品选用技术》2005版JC27。	
2. h厚墙面砖(贴前墙砖充分浸湿)						2. h厚墙面砖			
3. 8厚1:2建筑胶水泥砂浆粘结层						3. 专用胶粘结层			
抹灰刷涂料内墙面			大模混凝土墙	内墙18B 裙18B	a:8+h b:2+h	4. 刷素水泥浆一道			
		4. 刷素水泥浆一道甩毛(内掺建筑胶)				2. h厚墙面砖	3. 专用胶粘结层		
		5. 聚合物水泥砂浆修补墙基面							
室内装修			混凝土墙 混凝土空心砌块墙	内墙18C 裙18C	a:17+h b:9+h	1. 白水泥擦缝(或1:1彩色水泥细砂砂浆勾缝)			
石材内墙面						2. h厚墙面砖(贴前墙砖充分浸湿)	2. h厚墙面砖		
						3. 8厚1:2建筑胶水泥砂浆粘结层	3. 专用胶粘结层		
面砖内墙面						4. 刷素水泥浆一道	4. 9厚1:3水泥砂浆分层压实抹平 (要求平整)		
						5. 9厚1:3水泥砂浆打底扫毛			
						6. 刷素水泥浆一道甩毛(内掺建筑胶)			
注: 墙面砖厚度h为8~12厚, 规格小于400x400, 若大于上述规格时应可靠安全措施。						面砖内墙面			图集号 05J909
						审核 刘明军	校对 蒋卫真	设计 沈舒	页 NQ38

说明及做法选用表	类别	名称	基层类别	编号	厚度	构造做法		附注
						a (建筑胶水泥砂浆粘贴)	b (专用胶粘贴)	
清水墙内墙面	面砖内墙面	贴仿石砖墙面	蒸压加气混凝土砌块墙	内墙18D1 裙18D1	a:23+h b:15+h	1. 白水泥擦缝(或1:1彩色水泥细砂砂浆勾缝)	2. h厚墙面砖	1. 内墙砖品种、规格及颜色由设计人定,并在施工图中注明。
						2. h厚墙面砖(贴前墙砖充分浸湿)	3. 专用胶粘结层	
抹灰刷涂料内墙面	面砖内墙面	墙裙	加气混凝土条板墙(无金属网)	内墙18F1 裙18F1	a:20+h b:12+h	3. 8厚1:2建筑胶水泥砂浆粘结层	4. 6厚1:0.5:2.5水泥石灰膏砂浆分层压实抹平(要求平整)	3. 建筑胶由设计人定。
						4. 刷素水泥浆一道	6. 6厚1:1:6水泥石灰膏砂浆打底扫毛或划出纹道	
室内装修	面砖内墙面	(厚型面砖)	加气混凝土条板墙(有金属网)	内墙18F1 裙18F1	a:20+h b:12+h	5. 6厚1:0.5:2.5水泥石灰膏砂浆打底扫毛或划出纹道	7. 3厚外加剂专用砂浆抹基底或界面剂一道甩毛(用于加气混凝土砌块墙), 聚合物水泥砂浆修补墙基面专用界面剂一道甩毛(用于加气混凝土条板墙)	5. 外加剂专用砂浆及界面剂均应采用配套产品。
						6. 6厚1:1:6水泥石灰膏砂浆打底扫毛或划出纹道	8. 喷湿墙面	
室内装修	面砖内墙面	(燃烧性能等级A)	蒸压加气混凝土砌块墙	内墙18D2 裙18D2	a:25+h b:17+h	1. 白水泥擦缝(或1:1彩色水泥细砂砂浆勾缝)	2. h厚墙面砖	6. 聚合物水泥砂浆参见《产品选用技术》2005版JC27。
						2. h厚墙面砖(贴前墙砖充分浸湿)	3. 专用胶粘结层	
石材内墙面	面砖内墙面	墙裙	加气混凝土条板墙(有金属网)	内墙18F2 裙18F2	a:22+h b:14+h	3. 8厚1:2建筑胶水泥砂浆粘结层	4. 挂金属网, 8厚1:0.5:2.5水泥石灰膏砂浆压入网孔, 压实抹平(要求平整)	6. 聚合物水泥砂浆参见《产品选用技术》2005版JC27。
						4. 刷素水泥浆一道	6. 6厚1:1:6水泥石灰膏砂浆打底扫毛或划出纹道	
面砖内墙面	面砖内墙面	墙裙	加气混凝土条板墙(有金属网)	内墙18F2 裙18F2	a:22+h b:14+h	5. 挂金属网, 8厚1:0.5:2.5水泥石灰膏砂浆压入网孔木抹子抹平	7. 3厚外加剂专用砂浆抹基底或界面剂一道甩毛(用于加气混凝土砌块墙), 聚合物水泥砂浆修补墙基面专用界面剂一道甩毛(用于加气混凝土条板墙)	6. 聚合物水泥砂浆参见《产品选用技术》2005版JC27。
						6. 6厚1:1:6水泥石灰膏砂浆打底扫毛或划出纹道	8. 喷湿墙面	

注: 墙面砖厚度h为8~12厚, 规格小于400x400, 若大于上述规格时应有可靠安全措施。

### 面砖内墙面

图集号 05J909

审核 刘明军 校对 蒋卫真 设计 沈舒 沈舒 页 NQ39

说明及做法选用表	类别	名称	基层类别	编号	厚度	构造做法		附注
						a (建筑胶水泥砂浆粘贴)	b (专用胶粘贴)	
清水墙内墙面	面砖内墙面	贴仿石砖墙面 墙裙 (厚型面砖)	陶粒混凝土砌块墙  陶粒混凝土条板墙 (麻面)	内墙18E 裙18E  内墙18G 裙18G	a:17+h b:9+h	1. 白水泥擦缝(或1:1彩色水泥细砂砂浆勾缝)		1. 内墙砖品种、规格及颜色由设计人定,并在施工图中注明。 2. 墙裙高度由设计人定,并在施工图中注明。 3. 建筑胶由设计人定。 4. 粘贴面砖专用胶需选用经过技术鉴定的产品,并应严格按照生产厂家提供的使用说明施工。 5. 外加剂专用砂浆及界面剂均应采用配套产品。 6. 聚合物水泥砂浆参见《产品选用技术》2005版JC27。
2. h厚墙面砖(贴前墙砖充分浸湿)						2. h厚墙面砖		
抹灰刷涂料内墙面						3. 8厚1:2建筑胶水泥砂浆粘结层	3. 专用胶粘结层	
						4. 刷素水泥浆一道	4. 9厚1:3水泥砂浆分层压实抹平 (要求平整)	
						5. 9厚1:3水泥砂浆打底扫毛 或划出纹道		
室内装修						6. 刷素水泥浆一道,内掺建筑胶(用于陶粒混凝土砌块墙)		
						7. 聚合物水泥砂浆修补墙基面(用于陶粒混凝土条板墙)		
石材内墙面		(燃烧性能等级A)	增强水泥条板墙 增强石膏条板墙	内墙18H 裙18H	a:10+h b:5+h	1. 白水泥擦缝(或1:1彩色水泥细砂砂浆勾缝)		
						2. h厚墙面砖(贴前墙砖充分浸湿)	2. h厚墙面砖	
						3. 5厚1:2建筑胶水泥砂浆粘结层	3. 专用胶粘结层	
						4. 刷素水泥浆一道	4. 5厚1:3水泥砂浆压实抹平 (要求平整)	
						5. 5厚1:2.5水泥砂浆打底扫毛 或划出纹道		
						6. 满贴涂塑中碱玻璃纤维网格布一层(用于增强石膏条板墙)		
						7. 聚合物水泥砂浆修补墙基面		

注: 1.墙面砖厚度h为8~12厚,规格大于400x400时应有可靠安全措施。  
2.涂塑中碱玻璃纤维网格布,网格8目/吋,用I型石膏粘结剂横向粘贴。

### 面砖内墙面

图集号 05J909

审核 刘明军 校对 蒋卫真 设计 沈舒 沈舒 页 NQ40

说明及做法选用表	类别	名称	基层类别	编号	厚度	构造做法		附注
						a (建筑胶水泥砂浆粘贴)	b (专用胶粘贴)	
清水墙内墙面	面砖内墙面	贴仿石砖墙面裙 (厚型面砖)	水泥加压板墙 防水石膏板墙 (金属龙骨)	内墙18J 裙18J	a:11+h b:6+h	1. 白水泥擦缝(或1:1彩色水泥细砂砂浆勾缝)		1. 内墙砖品种、规格及颜色由设计人定,并在施工图中注明。 2. 墙裙高度由设计人定,并在施工图中注明。 3. 粘贴面砖专用胶需选用经过技术鉴定的产品,并应严格按照生产厂家提供的使用说明施工。 4. 聚合物水泥砂浆参见《产品选用技术》2005版JC27。
抹灰刷涂料内墙面						2. h厚墙面砖(贴前墙砖充分浸湿)	2. h厚墙面砖	
室内装修		(燃烧性能等级A)	内保温薄抹灰完成面 (适用于不采暖楼梯间,走廊等内墙)	内墙18K 裙18K	a:11+h b:6+h	3. 5厚1:2建筑胶水泥砂浆粘结层	3. 专用胶粘结层	
石材内墙面						4. 刷素水泥浆一道	4. 6厚1:3水泥砂浆压实抹平 (要求平整)	
面砖内墙面						5. 6厚1:2.5水泥砂浆打底(将砂浆压入网眼中)压实扫毛	5. 6厚1:2.5水泥砂浆打底(将砂浆压入网眼中)压实抹平 (要求平整)	
						6. 满钉0.6厚钢板网		
						1. 白水泥擦缝(或1:1彩色水泥细砂砂浆勾缝)		
						2. h厚墙面砖(贴前墙砖充分浸湿)	2. h厚墙面砖	
						3. 5厚1:2建筑胶水泥砂浆粘结层	3. 专用胶粘结层	
						4. 刷素水泥浆一道	4. 6厚1:3水泥砂浆压实抹平 (要求平整)	
						5. 6厚1:3水泥砂浆打底扫毛 或划出纹道		
						6. 刷素水泥浆一道甩毛		

注: 墙面砖厚度h为8~12厚, 规格小于400x400, 若大于上述规格时应可靠安全措施。

### 面砖内墙面

图集号 05J909

审核 刘明军 *刘明军* 校对 蒋卫真 *蒋卫真* 设计 沈舒 *沈舒* 页 NQ41

说明及做法选用表	类别	名称	基层类别	编号	厚度	构造做法		附注	
						a (建筑胶水泥砂浆粘贴)	b (专用胶粘贴)		
清水墙内墙面	面砖内墙面	贴锦砖(马赛克)墙面 (燃烧性能等级A)	各类砖墙	内墙19A 裙19A	a:15~17 b:12~14	1. 白水泥擦缝(或1:1彩色水泥细砂砂浆勾缝)		1. 内墙砖品种、规格及颜色由设计人定,并在施工图中注明。 2. 墙裙高度由设计人定,并在施工图中注明。 3. 建筑胶由设计人定。 4. 粘贴面砖专用胶需选用经过技术鉴定的产品,并应严格按照生产厂家提供的使用说明施工。 5. 外加剂专用砂浆及界面剂均应采用配套产品。 6. 聚合物水泥砂浆参见《产品选用技术》2005版JC27.	
2. 3~5厚锦砖(马赛克)									
3. 3厚1:2建筑胶水泥砂浆粘结层						3. 专用胶粘结层			
4. 刷素水泥浆一道			4. 9厚1:3水泥砂浆分层压实抹平 (要求平整)						
5. 9厚1:3水泥砂浆打底扫毛									
4. 刷素水泥浆一道									
5. 9厚1:3水泥砂浆打底扫毛									
抹灰刷涂料内墙面			大模混凝土墙	内墙19B 裙19B	a:6~8 b:3~5	1. 白水泥擦缝(或1:1彩色水泥细砂砂浆勾缝)			
室内装修			混凝土墙	内墙19C 裙19C	a:15~17 b:12~14	1. 白水泥擦缝(或1:1彩色水泥细砂砂浆勾缝)			
石材内墙面									
面砖内墙面									
			混凝土空心砌块墙			2. 3~5厚锦砖(马赛克)			
						3. 3厚1:2建筑胶水泥砂浆粘结层	3. 专用胶粘结层		
						4. 刷素水泥浆一道	4. 9厚1:3水泥砂浆分层压实抹平 (要求平整)		
						5. 9厚1:3水泥砂浆打底扫毛			
						6. 刷素水泥浆一道甩毛(内掺建筑胶)			
						<b>面砖内墙面</b>		图集号	05J909
						审核	刘明军	校对	蒋卫真
						设计	沈舒	沈舒	页
									NQ42



说明及做法选用表	类别	名称	基层类别	编号	厚度	构造做法		附注	
						a (建筑胶水泥砂浆粘贴)	b (专用胶粘贴)		
清水墙内墙面	面砖内墙面	贴锦砖(马赛克)墙面 (燃烧性能等级A)	蒸压加气混凝土砌块墙	内墙19D 裙19D	a:21~23 b:18~20	1. 白水泥擦缝(或1:1彩色水泥细砂砂浆勾缝)		1. 内墙砖品种、规格及颜色由设计人定,并在施工图中注明。 2. 墙裙高度由设计人定,并在施工图中注明。 3. 建筑胶由设计人定。 4. 粘贴面砖专用胶需选用经过技术鉴定的产品,并应严格按照生产厂家提供的使用说明施工。 5. 外加剂专用砂浆及界面剂均应采用配套产品。	
抹灰刷涂料内墙面						2. 3~5厚锦砖(马赛克)	3. 3厚1:2建筑胶水泥砂浆粘结层		3. 专用胶粘结层
室内装修	面砖内墙面	贴锦砖(马赛克)墙面 (燃烧性能等级A)	加气混凝土条板墙	内墙19F 裙19F	a:18~20 b:15~17	3. 3厚1:2建筑胶水泥砂浆粘结层	3. 专用胶粘结层		
						4. 刷素水泥浆一道	4. 6厚1:0.5:2.5水泥石灰膏砂浆分层压实抹平(要求平整)		
石材内墙面	面砖内墙面	贴锦砖(马赛克)墙面 (燃烧性能等级A)	加气混凝土条板墙	内墙19F 裙19F	a:18~20 b:15~17	4. 刷素水泥浆一道	4. 6厚1:0.5:2.5水泥石灰膏砂浆分层压实抹平(要求平整)		
面砖内墙面						5. 6厚1:0.5:2.5水泥石灰膏砂浆打底扫毛或划出纹道	5. 6厚1:0.5:2.5水泥石灰膏砂浆分层压实抹平(要求平整)		
						6. 6厚1:1:6水泥石灰膏砂浆打底扫毛或划出纹道			
						7. 3厚外加剂专用砂浆抹基底或界面剂一道甩毛(抹前喷湿墙面)			
						6. 6厚1:1:6水泥石灰膏砂浆打底扫毛或划出纹道			
						7. 专用界面剂一道甩毛(甩前喷湿墙面)			
						8. 聚合物水泥砂浆修补墙基面			
						<b>面砖内墙面</b>		图集号 05J909	
						审核 刘明军 <i>刘明军</i>	校对 蒋卫真 <i>蒋卫真</i>	设计 沈舒 <i>沈舒</i>	页 NQ43

说明及做法选用表	类别	名称	基层类别	编号	厚度	构造做法		附注
						a (建筑胶水泥砂浆粘贴)	b (专用胶粘贴)	
清水墙内墙面	面砖内墙面	贴锦砖(马赛克)墙面	陶粒混凝土砌块墙	内墙19E 裙19E	a:15~17 b:12~14	1. 白水泥擦缝(或1:1彩色水泥细砂砂浆勾缝)	3. 专用胶粘结层	1. 内墙砖品种、规格及颜色由设计人定,并在施工图中注明。
抹灰涂料内墙面			陶粒混凝土条板墙(麻面)	内墙19G 裙19G		2. 3~5厚锦砖(马赛克)		
室内装修	面砖内墙面	(燃烧性能等级A)	增强水泥条板墙	内墙19H 裙19H	a:11~13 b:8~10	3. 3厚1:2建筑胶水泥砂浆粘结层	3. 专用胶粘结层	3. 建筑胶由设计人定。
石材内墙面			增强石膏条板墙			4. 刷素水泥浆一道		
面砖内墙面						5. 9厚1:3水泥砂浆打底扫毛		5. 外加剂专用砂浆及界面剂均应采用配套产品。
						6. 刷素水泥浆甩毛(内掺建筑胶)		6. 聚合物水泥砂浆参见《产品选用技术》2005版JC27。
						7. 聚合物水泥砂浆修补墙基面(用于陶粒混凝土条板)		
						1. 白水泥擦缝(或1:1彩色水泥细砂砂浆勾缝)		
						2. 3~5厚锦砖(马赛克)		
						3. 3厚1:2建筑胶水泥砂浆粘结层		
						4. 刷素水泥浆一道		
						5. 5厚1:2.5水泥砂浆打底扫毛或划出纹道		
						6. 满贴涂塑中碱玻璃纤维网格布一层		
						7. 聚合物水泥砂浆修补墙基面		

注: 涂塑中碱玻璃纤维网格布, 网格8目/吋, 用I型石膏粘结剂横向粘贴。

面砖内墙面

图集号 05J909

审核 刘明军 校对 蒋卫真 设计 沈舒 沈舒 页 NQ44

说明及做法选用表	类别	名称	基层类别	编号	厚度	构造做法		附注	
						a (建筑胶水泥砂浆粘贴)	b (专用胶粘贴)		
清水墙内墙面	面砖内墙面	贴锦砖(马赛克)墙面	水泥加压板墙 防水石膏板墙 (金属龙骨)	内墙19J 裙19J	a:12~14 b:10~12	1. 白水泥擦缝(或1:1彩色水泥细砂砂浆勾缝)		1. 内墙砖品种、规格及颜色由设计人定,并在施工图中注明。 2. 墙裙高度由设计人定,并在施工图中注明。 3. 粘贴面砖专用胶需选用经过技术鉴定的产品,并应严格按照生产厂家提供的使用说明施工。 4. 聚合物水泥砂浆参见《产品选用技术》2005版JC27。	
抹灰刷涂料内墙面						2. 3~5厚锦砖(马赛克)	3. 3厚1:2建筑胶水泥砂浆粘结层		3. 专用胶粘结层
室内装修		(燃烧性能等级A)	内保温薄抹灰完成面 (适用于不采暖楼梯间,走廊等内墙)	内墙19K 裙19K	a:12~14 b:9~11	4. 刷素水泥浆一道	4. 6厚1:2.5水泥砂浆打底(将砂浆压入网眼中)压实抹平(要求平整)		
石材内墙面						5. 6厚1:2.5水泥砂浆打底(将砂浆压入网眼中)压实扫毛	4. 6厚1:3水泥砂浆压实抹平(要求平整)		
面砖内墙面						6. 满钉0.6厚钢板网			
						1. 白水泥擦缝(或1:1彩色水泥细砂砂浆勾缝)			
						2. 3~5厚锦砖(马赛克)			
						3. 3厚1:2建筑胶水泥砂浆粘结层	3. 专用胶粘结层		
						4. 刷素水泥浆一道	4. 6厚1:3水泥砂浆压实抹平(要求平整)		
						5. 6厚1:3水泥砂浆打底扫毛或划出纹道			
						6. 刷素水泥浆一道甩毛			
						<b>面砖内墙面</b>		图集号	05J909
						审核	刘明军	校对	蒋卫真
						设计	沈舒	沈舒	页
									NQ45

说明及做法选用表	类别	名称	基层类别	编号	厚度	构造做法	附注	
清水墙内墙面	面砖内墙面	贴锦砖(马赛克)防水墙裙 (适用于有防水要求的墙面)	各类砖墙	内墙20A 裙20A	17~19	1. 白水泥擦缝(或1:1彩色水泥细砂砂浆勾缝) 2. 3~5厚锦砖(马赛克) 3. 3厚强力胶粉泥粘结层,揉挤压实 4. 1.5厚聚合物水泥基复合防水涂料防水层(也可按工程设计) 5. 9厚1:3水泥砂浆分层压实抹平	1. 锦砖的品种、规格及颜色由设计人定。 2. 墙裙高度由设计人定,并在施工图中注明。 3. 墙面防水层与地面防水层需做好交接处理,防水层高度由设计人定,淋浴区高度应 $\geq 1.8\text{m}$ 。	
抹灰刷涂料内墙面			大模混凝土墙	内墙20B 裙20B	8~10	1. 白水泥擦缝(或1:1彩色水泥细砂砂浆勾缝) 2. 3~5厚锦砖(马赛克) 3. 3厚强力胶粉泥粘结层,揉挤压实 4. 1.5厚聚合物水泥基复合防水涂料防水层(也可按工程设计) 5. 聚合物水泥砂浆修补墙基面	4. 防水层如改用表面不易粘结面砖的防水涂膜时,应在防水涂膜表层未固化前稀甩干净砂粒压实粘牢。	
室内装修			混凝土墙 混凝土空心砌块墙	内墙20C 裙20C	17~19	1. 白水泥擦缝(或1:1彩色水泥细砂砂浆勾缝) 2. 3~5厚锦砖(马赛克) 3. 3厚强力胶粉泥粘结层,揉挤压实 4. 1.5厚聚合物水泥基复合防水涂料防水层(也可按工程设计) 5. 9厚1:3水泥砂浆分层压实抹平 6. 刷素水泥浆一道甩毛(内掺建筑胶)	5. 外加剂专用砂浆及界面剂均采用配套产品。 6. 聚合物水泥砂浆参见《产品选用技术》2005版JC27。	
石材内墙面	<b>面砖内墙面</b>						图集号	05J909
面砖内墙面	审核 刘明军 <i>刘明军</i> 校对 蒋卫真 <i>蒋卫真</i> 设计 沈舒 <i>沈舒</i>						页	NQ46

说明及做法选用表	类别	名称	基层类别	编号	厚度	构造做法	附注	
清水墙内墙面	面砖内墙面	贴锦砖(马赛克)防水墙裙 (适用于有防水要求的墙面)	蒸压加气混凝土砌块墙	内墙20D1 裙20D1	23~25	1. 白水泥擦缝(或1:1彩色水泥细砂砂浆勾缝) 2. 3~5厚锦砖(马赛克) 3. 3厚强力胶粉泥粘结层, 揉挤压实 4. 1.5厚聚合物水泥基复合防水涂料防水层(也可按工程设计) 5. 6厚1:0.5:2.5水泥石灰膏砂浆分层压实抹平 6. 6厚1:1:6水泥石灰膏砂浆打底扫毛或划出纹道 7. 3厚外加剂专用砂浆抹基底,抹前喷湿墙面(用于加气混凝土砌块墙), 聚合物水泥砂浆修补墙面专用界面剂一道甩毛, 甩前喷湿墙面(用于加气混凝土条板墙)	1. 锦砖的品种、规格及颜色由设计人定。 2. 墙裙高度由设计人定, 并在施工图中注明。 3. 墙面防水层与地面防水层需做好交接处理, 防水层高度由设计人定, 淋浴区高度应 $\geq 1.8\text{m}$ 。	
抹灰涂料内墙面			加气混凝土条板墙 (无金属网)	内墙20F1 裙20F1	20~22	4. 1.5厚聚合物水泥基复合防水涂料防水层(也可按工程设计) 5. 6厚1:0.5:2.5水泥石灰膏砂浆分层压实抹平 6. 6厚1:1:6水泥石灰膏砂浆打底扫毛或划出纹道 7. 3厚外加剂专用砂浆抹基底,抹前喷湿墙面(用于加气混凝土砌块墙), 聚合物水泥砂浆修补墙面专用界面剂一道甩毛, 甩前喷湿墙面(用于加气混凝土条板墙)	4. 防水层如改用表面不易粘结面砖的防水涂膜时, 应在防水涂膜表层未固化前稀甩干净砂粒压实粘牢。	
室内装修			蒸压加气混凝土砌块墙	内墙20D2 裙20D2	17~19	1. 白水泥擦缝(或1:1彩色水泥细砂砂浆勾缝) 2. 3~5厚锦砖(马赛克) 3. 3厚强力胶粉泥粘结层, 揉挤压实 4. 1.5厚聚合物水泥基复合防水涂料防水层(也可按工程设计) 5. 挂金属网, 8厚1:0.5:2.5水泥石灰膏砂浆压入网孔, 分层压实抹平 6. 刷素水泥浆一道 7. 6厚1:1:6水泥石灰膏砂浆打底扫毛或划出纹道 8. 3厚外加剂专用砂浆抹基底,抹前喷湿墙面(用于加气混凝土砌块墙), 聚合物水泥砂浆修补墙面专用界面剂一道甩毛, 甩前喷湿墙面(用于加气混凝土条板墙)	5. 外加剂专用砂浆及界面剂均应采用配套产品。 6. 聚合物水泥砂浆参见《产品选用技术》2005版JC27。	
石材内墙面			加气混凝土条板墙 (有金属网)	内墙20F2 裙20F2	14~16			
面砖内墙面	<b>面砖内墙面</b>						图集号	05J909
	审核 刘明军 <i>刘明军</i> 校对 蒋卫真 <i>蒋卫真</i> 设计 沈舒 <i>沈舒</i>						页	NQ47

说明及做法选用表	类别	名称	基层类别	编号	厚度	构造做法	附注
清水墙内墙面	面砖内墙面	贴锦砖(马赛克) 防水墙面	陶粒混凝土砌块墙	内墙20E 裙20E	17~19	1. 白水泥擦缝(或1:1彩色水泥细砂砂浆勾缝) 2. 3~5厚锦砖(马赛克) 3. 3厚强力胶粉泥粘结层, 揉挤压实 4. 1.5厚聚合物水泥基复合防水涂料防水层(也可按工程设计) 5. 9厚1:3水泥砂浆分层压实抹平 6. 刷素水泥浆一道, 内掺建筑胶(用于陶粒混凝土砌块墙) 7. 聚合物水泥砂浆修补墙基面(用于陶粒混凝土条板)	1. 锦砖的品种、规格及颜色由设计人定。 2. 墙裙高度由设计人定, 并在施工图中注明。 3. 墙面防水层与地面防水层需做好交接处理, 防水层高度由设计人定, 淋浴区高度应 $\geq 1.8\text{m}$ 。 4. 防水层如改用表面不易粘结面砖的防水涂膜时, 应在防水涂膜表层未固化前稀甩干净砂粒压实粘牢。
抹灰刷涂料内墙面			陶粒混凝土条板墙(麻面)	内墙20G 裙20G			
室内装修		(适用于有防水要求的墙面)	增强水泥条板墙	内墙20H 裙20H	17~19	1. 白水泥擦缝(或1:1彩色水泥细砂砂浆勾缝) 2. 3~5厚锦砖(马赛克) 3. 3厚强力胶粉泥粘结层, 揉挤压实 4. 1.5厚聚合物水泥基复合防水涂料防水层(也可按工程设计) 5. 9厚1:2.5水泥砂浆分层压实抹平 6. 满贴涂塑中碱玻璃纤维网格布一层 7. 聚合物水泥砂浆修补墙基面	5. 外加剂专用砂浆及界面剂均应采用配套产品。 6. 聚合物水泥砂浆参见《产品选用技术》2005版JC27。
石材内墙面	(燃烧性能等级A)	增强石膏条板墙	面砖内墙面				

注: 涂塑中碱玻璃纤维网格布, 网格8目/吋, 用I型石膏粘结剂横向粘贴。

### 面砖内墙面

图集号

05J909

审核 刘明军

列明

校对 蒋卫真

蒋真

设计 沈舒

沈舒

页

NQ48

说明及做法选用表	类别	名称	基层类别	编号	厚度	构造做法	附注
清水墙内墙面	面砖内墙面	贴锦砖(马赛克) 防水墙面裙 (适用于有防水要求的墙面)  (燃烧性能等级A)	水泥加压板墙 防水石膏板墙 (金属龙骨)	内墙20J 裙20J	14~16	<ol style="list-style-type: none"> <li>1. 白水泥擦缝(或1:1彩色水泥细砂砂浆勾缝)</li> <li>2. 3~5厚锦砖(马赛克)</li> <li>3. 3厚强力胶粉泥粘结层,揉挤压实</li> <li>4. 1.5厚聚合物水泥基复合防水涂料防水层(也可按工程设计)</li> <li>5. 6厚1:2.5水泥砂浆(将砂浆压入网眼中)压实抹平</li> <li>6. 满钉0.6厚钢板网</li> </ol>	<ol style="list-style-type: none"> <li>1. 锦砖的品种、规格及颜色由设计人定。</li> <li>2. 墙裙高度由设计人定,并在施工图中注明。</li> <li>3. 墙面防水层与地面防水层需做好交接处理,防水层高度由设计人定,淋浴区高度应<math>\geq 1.8\text{m}</math>。</li> </ol>
抹灰涂料内墙面			内保温薄抹灰完成面 (适用于不采暖楼梯间、走廊等内墙)	内墙20K 裙20K	14~16	<ol style="list-style-type: none"> <li>1. 白水泥擦缝(或1:1彩色水泥细砂砂浆勾缝)</li> <li>2. 3~5厚锦砖(马赛克)</li> <li>3. 3厚强力胶粉泥粘结层,揉挤压实</li> <li>4. 1.5厚聚合物水泥基复合防水涂料防水层(也可按工程设计)</li> <li>5. 6厚1:3水泥砂浆分层压实抹平</li> <li>6. 刷素水泥浆一道甩毛</li> </ol>	<ol style="list-style-type: none"> <li>4. 防水层如改用表面不易粘结面砖的防水涂膜时,应在防水涂膜表层未固化前稀甩干净砂粒压实粘牢。</li> </ol>

注:涂塑中碱玻璃纤维网格布,网格8目/吋,用I型石膏粘结剂横向粘贴。

### 面砖内墙面

图集号 05J909

审核 刘明军 *刘明军* 校对 蒋卫真 *蒋卫真* 设计 沈舒 *沈舒* 页 NQ49



装饰板内墙面  
壁纸内墙面  
软包内墙面  
室内装修  
吸声内墙面  
耐腐蚀内墙面

装饰板内墙面  
壁纸内墙面  
软包内墙面  
室内装修  
吸声内墙面  
耐腐蚀内墙面

类别	名称	基层类别	编号	厚度	构造做法	附注	
装饰板内墙面	树脂板(千思板) 墙面 墙裙 (木龙骨)  (燃烧性能等级B1)	各类砖墙	内墙21A1 裙21A1	34~38	1. 6~10厚树脂板(千思板)面层(分格由设计人定),留缝10宽,压条底衬,用专用胶粘贴在木龙骨上(板粘贴面及龙骨正面均满涂胶) 2. 28X85木龙骨(正面刨光)刷防火涂料三遍,双向中距按工程设计,用膨胀螺栓与墙体固定 3. 在墙体基面上钻孔打入M8X80膨胀螺栓(双向间距按板材尺寸定) 4. 清理墙体基面的砂浆、灰舌及油渍等,要求墙面平整	1. 树脂板颜色、厚度、板面分格尺寸及拼接形式由设计人定,并绘出示意图。 2. 墙裙高度由设计人定,并在施工图中注明。 3. 双向龙骨中距可根据面材规格由设计人定,并在施工详图中注明。 4. 聚合物水泥砂浆参见《产品选用技术》2005版JC27。	
		大模混凝土墙	内墙21B1 裙21B1				
		混凝土墙 混凝土空心砌块墙	内墙21C1 裙21C1				
		蒸压加气混凝土砌块墙	内墙21D1 裙21D1	34~38	1. 6~10厚树脂板(千思板)面层(分格由设计人定),留缝10宽,压条底衬,用专用胶粘贴在木龙骨上(板粘贴面及龙骨正面均满涂胶) 2. 28X85木龙骨(正面刨光)刷防火涂料三遍,双向中距按工程设计,用膨胀螺栓与墙体固定 3. 在混凝土梁、柱或现浇混凝土条带、砌块上钻孔打入M8x80膨胀螺栓(双向间距按板材尺寸定) 4. 聚合物水泥砂浆修补墙体基面,要求墙面平整		
		陶粒混凝土砌块墙	内墙21E1 裙21E1				
<b>装饰板内墙面</b>						图集号	05J909
审核	刘明军	设计	沈舒	沈舒	页	NQ50	

类别	名称	基层类别	编号	厚度	构造做法	附注	
装饰板内墙面	树脂板(千思板) 墙面裙 (金属龙骨)  (燃烧性能等级A)	各类砖墙	内墙21A2 裙21A2	视龙骨尺寸而定	1. 6~10厚树脂板(千思板)面层(分格由设计人定),留缝10宽,压条底衬,用专用胶粘贴在T型龙骨上(板粘贴面及龙骨正面均满涂胶) 2. 专用铝龙骨,用六角头螺栓与基层铝龙骨固定,双向中距按工程设计 3. 专用基层铝龙骨,用膨胀螺栓与墙体固定 4. 在墙体基面上钻孔打入M8X80膨胀螺栓(双向间距按板材尺寸定) 5. 清理墙体基面砂浆、灰舌及油渍等要求墙面平整	1. 树脂板颜色、厚度、板面分格尺寸及拼接形式由设计人定,并绘出示意图。 2. 墙裙高度由设计人定,并在施工图中注明。 3. 双向龙骨中距可根据面材规格由设计人定,并在施工详图中注明。 4. 聚合物水泥砂浆参见《产品选用技术》2005版JC27。	
		大模混凝土墙	内墙21B2 裙21B2				
		混凝土墙 混凝土空心砌块墙	内墙21C2 裙21C2				
装饰板内墙面		蒸压加气混凝土砌块墙	内墙21D2 裙21D2	视龙骨尺寸而定	1. 6~10厚树脂板(千思板)面层(分格由设计人定),留缝10宽,压条底衬,用专用胶粘贴在木龙骨上(板粘贴面及龙骨正面均满涂胶) 2. 专用铝龙骨,用六角头螺栓与基层铝龙骨固定,双向中距按工程设计 3. 专用基层铝龙骨,用膨胀螺栓与墙体固定 4. 在混凝土梁、柱或现浇混凝土条带、砌块上钻孔打入M8x80膨胀螺栓(双向间距按板材尺寸定) 5. 聚合物水泥砂浆修补墙体基面,要求墙面平整		
		陶粒混凝土砌块墙	内墙21E2 裙21E2				
<b>装饰板内墙面</b>						图集号	05J909
审核 刘明军 <i>刘明军</i> 校对 蒋卫真 <i>蒋卫真</i> 设计 沈舒 <i>沈舒</i>						页	NQ51

类别	名称	基层类别	编号	厚度	构造做法	附注
装饰板内墙面	胶合板 墙面 墙裙  (木龙骨)  (燃烧性能等级B2)	各类砖墙	内墙22A 裙22A	38~40	1. 刷油漆饰面 2. 5厚胶合板面层与木龙骨固定 3. 25X50木龙骨正面刨光, 满涂氟化钠防腐剂, 双向中距300~600与膨胀螺栓固定(或与防腐木楔固定) 4. 高分子防水涂膜防潮层(材料或按工程设计) 5. 墙体基面打入M6x75膨胀螺栓, 中距300~600(或钻孔打入防腐木楔) 6. 8~10厚1:0.5:3水泥石灰膏砂浆分层抹平(大模混凝土墙无此道工序)	1. 油漆做法见第五部分, 油漆颜色及品种由设计人定, 并在施工图中注明。 2. 墙裙高度、饰面板品种及拼接形式由设计人定, 并在施工图中注明。 3. 双向龙骨中距可根据面材规格由设计人定, 并在施工详图中注明。
		大模混凝土墙	内墙22B 裙22B	30		
		混凝土墙 混凝土空心 砌块墙	内墙22C 裙22C	38~40		
		蒸压加气混凝土 砌块墙	内墙22D 裙22D	39		
		陶粒混凝土 砌块墙	内墙22E 裙22E	36	1. 刷油漆饰面 2. 5厚胶合板面层与木龙骨固定 3. 25X50木龙骨正面刨光, 满涂氟化钠防腐剂, 双向中距300~600与膨胀螺栓固定 4. 高分子防水涂膜防潮层(材料或按工程设计) 5. 在混凝土梁、柱或现浇混凝土条带、砌块上钻孔打入M6x75膨胀螺栓, 中距300~600 6. 6厚1:1:6水泥石灰膏砂浆分层抹平 7. 3厚外加剂专用砂浆抹基底, 抹前喷湿墙面(用于加气混凝土砌块墙), 素水泥浆一道(用于陶粒混凝土砌块墙)	

<b>装饰板内墙面</b>					图集号	05J909
审核	刘明军	校对	蒋卫真	设计	沈舒	沈舒
				页		NQ52

装饰板内墙面		类别	名称	基层类别	编号	厚度	构造做法	附注							
装饰板内墙面	装饰板内墙面	硬木企口板 墙面 墙裙  (木龙骨)  (燃烧性能等级B2)	墙面 墙裙	各类砖墙	内墙23A 裙23A	51~53	1. 油漆饰面 2. 钉装饰条、封边条 3. 18厚硬木企口饰面板,背面满刷氟化钠防腐剂,固定于木龙骨上 4. 25X50木龙骨正面刨光,满涂氟化钠防腐剂,双向中距根据饰面板规格定,龙骨与膨胀螺栓固定(或与防腐木楔固定) 5. 高分子防水涂膜防潮层(材料或按工程设计) 6. 墙体基面打入M6X75膨胀螺栓,中距300~600(或钻孔打入防腐木楔) 7. 8~10厚1:0.5:3水泥石灰膏砂浆分层抹平(大模混凝土墙无此道工序)	1. 油漆做法见第五部分,油漆颜色及品种由设计人定,并在施工图中注明。 2. 墙裙高度、饰面板品种及拼接形式由设计人定,并在施工图中注明。 3. 双向龙骨中距可根据面材规格由设计人定,并在施工详图中注明。							
大模混凝土墙				内墙23B 裙23B	43										
混凝土墙 混凝土空心 砌块墙				内墙23C 裙23C	51~53										
蒸压加气混凝土 砌块墙				内墙23D 裙23D	52										
				陶粒混凝土 砌块墙	内墙23E 裙23E	49	1. 油漆饰面 2. 钉装饰条、封边条 3. 18厚硬木企口饰面板,背面满刷氟化钠防腐剂,固定于木龙骨上 4. 25X50木龙骨正面刨光,满涂氟化钠防腐剂,双向中距根据饰面板规格定,龙骨与膨胀螺栓固定 5. 高分子防水涂膜防潮层(材料或按工程设计) 6. 在混凝土梁、柱或现浇混凝土条带、砌块上钻孔打入M6x75膨胀螺栓,中距300~600 7. 6厚1:1:6水泥石灰膏砂浆分层抹平 8. 3厚外加剂专用砂浆抹基底,抹前喷湿墙面(用于加气混凝土砌块墙),素水泥浆一道(用于陶粒混凝土砌块墙)								
							<b>装饰板内墙面</b>	图集号	05J909						
							审核	刘明军	校对	蒋卫真	设计	沈舒	沈舒	页	NQ53

装饰板内墙面  
壁纸内墙面  
软包内墙面  
室内装修  
吸声内墙面  
耐腐蚀内墙面

装饰板内墙面	类别	名称	基层类别	编号	厚度	构造做法	附注
壁纸内墙面	装饰板内墙面	PVC 卷材装饰板 墙面 墙裙  (燃烧性能等级B2)	各类砖墙	内墙24A 裙24A	17	1. 饰面清洗上蜡 2. 安装顶部压条 3. 焊线热熔无缝处理 4. 1.25厚PVC卷材装饰板面层在粘贴面及基层面满涂胶液, 顶部及阳角处100宽范围满涂专用强力胶(胶液及专用强力胶与装饰板配套生产) 5. 6厚1:0.5:2.5水泥石灰膏砂浆压实抹平 6. 9厚1:0.5:3水泥石灰膏砂浆打底扫毛或划出纹道	1. PVC卷材装饰板规格: 20mX1.5m(长X宽)。 基层要求平整无污物。施工方法详见厂家产品说明。 2. 墙裙高度、饰面板品种及拼接形式由设计人定, 并在施工图中注明。 3. 建筑胶由设计人定。
软包内墙面						1. 饰面清洗上蜡 2. 安装顶部压条 3. 焊线热熔无缝处理 4. 1.25厚PVC卷材装饰板面层在粘贴面及基层面满涂胶液, 顶部及阳角处100宽范围满涂专用强力胶(胶液及专用强力胶与装饰板配套生产) 5. 5厚1:2建筑胶水泥砂浆抹平 6. 素水泥浆一道甩毛(内掺建筑胶)	
室内装修			大模混凝土墙	内墙24B 裙24B	7		
吸声内墙面							
耐腐蚀内墙面							

<b>装饰板内墙面</b>						图集号	05J909
审核	刘明军	刘明	校对	蒋卫真	蒋真	设计	沈舒 沈舒
						页	NQ54

装饰板内墙面	类别	名称	基层类别	编号	厚度	构造做法	附注
壁纸内墙面	装饰板内墙面	PVC 卷材装饰板 墙面 墙裙  (燃烧性能等级B2)	混凝土墙	内墙24C 裙24C	10	1. 饰面清洗上蜡 2. 安装顶部压条 3. 焊线热熔无缝处理 4. 1.25厚PVC卷材装饰板面层在粘贴面及基层面满涂胶液, 顶部及阳角处100宽范围满涂专用强力胶(胶液及专用强力胶与装饰板配套生产) 5. 8厚1:0.5:2.5水泥石灰膏砂浆压实抹平 6. 素水泥浆一道甩毛(内掺建筑胶)	1. PVC卷材装饰板规格: 20mX1.5m(长X宽)。基层要求平整无污物。施工方法详见厂家产品说明。 2. 墙裙高度、饰面板品种及拼接形式由设计人定, 并在施工图中注明。 3. 建筑胶由设计人定。 4. 外加剂专用砂浆及界面剂均采用配套产品。 5. 聚合物水泥砂浆参见《产品选用技术》2005版JC27。
软包内墙面			混凝土空心砌块墙				
室内装修			蒸压加气混凝土砌块墙	内墙24D 裙24D	11	1. 饰面清洗上蜡 2. 安装顶部压条 3. 焊线热熔无缝处理 4. 1.25厚PVC卷材装饰板面层在粘贴面及基层面满涂胶液, 顶部及阳角处100宽范围满涂专用强力胶(胶液及专用强力胶与装饰板配套生产) 5. 6厚1:1:6水泥石灰膏砂浆压实抹平 6. 3厚外加剂专用砂浆抹基底, 抹前喷湿墙面(用于加气混凝土砌块墙), 聚合物水泥砂浆修补墙面专用界面剂一道甩毛, 甩前喷湿墙面(用于加气混凝土条板墙)	
吸声内墙面	加气混凝土条板墙	内墙24F 裙24F	8				
耐腐蚀内墙面							



<b>装饰板内墙面</b>						图集号	05J909
审核	刘明军	设计	沈舒	沈舒	页	NQ55	

装饰板内墙面	类别	名称	基层类别	编号	厚度	构造做法	附注
壁纸内墙面	装饰板内墙面	PVC 卷材装饰板 墙面 墙裙  (燃烧性能等级B2)	陶粒混凝土砌块墙	内墙24E 裙24E	11	1. 饰面清洗上蜡 2. 安装顶部压条 3. 焊线热熔无缝处理 4. 1.25厚PVC卷材装饰板面层在粘贴面及基层面满涂胶液, 顶部及阳角处100宽范围满涂专用强力胶(胶液及专用强力胶与装饰板配套生产) 5. 9厚1:3水泥砂浆打底扫毛 6. 刷素水泥浆甩毛(内掺建筑胶) 7. 聚合物水泥砂浆修补墙基面(用于陶粒混凝土条板)	1. PVC卷材装饰板规格: 20mX1.5m(长X宽)。基层要求平整无污物。施工方法详见厂家产品说明。 2. 墙裙高度、饰面板品种及拼接形式由设计人定,并在施工图中注明。 3. 建筑胶由设计人定。 4. 外加剂专用砂浆及界面剂均应采用配套产品。 5. 聚合物水泥砂浆参见《产品选用技术》2005版JC27。
软包内墙面			陶粒混凝土条板墙(麻面)	内墙24G 裙24G			

注: 涂塑中碱玻璃纤维网格布, 网格8目/吋, 用I型石膏粘结剂横向粘贴。

### 装饰板内墙面

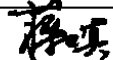
图集号 05J909

审核 刘明军  校对 蒋卫真  设计 沈舒  页 NQ56



装饰板内墙面	类别	名称	基层类别	编号	厚度	构造做法	附注
壁纸内墙面	装饰板内墙面	PVC 卷材装饰板 墙面 墙裙 (燃烧性能等级B2)	水泥加压板墙 防水石膏板墙 (金属龙骨)	内墙24J 裙24J	8	<ol style="list-style-type: none"> <li>1. 饰面清洗上蜡</li> <li>2. 安装顶部压条</li> <li>3. 焊线热熔无缝处理</li> <li>4. 1.25厚PVC卷材装饰板面层在粘贴面及基层面满涂胶液, 顶部及阳角处100宽范围满涂专用强力胶(胶液及专用强力胶与装饰板配套生产)</li> <li>5. 6厚1:2.5水泥砂浆打底(将砂浆压入网眼中)压实抹平</li> <li>6. 满钉0.6厚钢板网</li> </ol>	<ol style="list-style-type: none"> <li>1. PVC卷材装饰板规格: 20mX1.5m(长X宽)。基层要求平整无污物。施工方法详见厂家产品说明。</li> <li>2. 墙裙高度、饰面板品种及拼接形式由设计人定, 并在施工图中注明。</li> <li>3. 外加剂专用砂浆及界面剂均应采用配套产品。</li> </ol>
软包内墙面			内保温薄抹灰 完成面 (适用于不采暖楼梯间、走廊等内墙)	内墙24K 裙24K	8	<ol style="list-style-type: none"> <li>1. 饰面清洗上蜡</li> <li>2. 安装顶部压条</li> <li>3. 焊线热熔无缝处理</li> <li>4. 1.25厚PVC卷材装饰板面层在粘贴面及基层面满涂胶液, 顶部及阳角处100宽范围满涂专用强力胶(胶液及专用强力胶与装饰板配套生产)</li> <li>5. 6厚1:3水泥砂浆打底扫毛或划出纹道</li> <li>6. 刷素水泥浆一道甩毛</li> </ol>	
室内装修							
吸声内墙面							
耐腐蚀内墙面							

装饰板内墙面						图集号	05J909
审核	刘明军	制图	校对	蒋卫真	设计	沈舒	沈舒
						页	NQ57

装饰板内墙面	类别	名称	基层类别	编号	厚度	构造做法	附注
壁纸内墙面	装饰板内墙面	金属装饰板 墙面裙 (金属龙骨)  (燃烧性能等级A)	各类砖墙	内墙25A1 裙25A1	73~75+h	1. 铺贴h厚金属饰面板面层, 缝宽20(或由设计人定), 自攻螺丝固定, 接缝处用泡沫塑料填实, 表面用透明密封胶封严 2. 25X50X3铝合金龙骨, 中距按工程设计, 用自攻螺丝与主龙骨固定 3. M8X80膨胀螺栓固定40X40X3铝合金主龙骨, 双向中距按工程设计 4. 高分子防水涂膜防潮层(材料或按工程设计) 5. 8~10厚1:0.5:3水泥石灰膏砂浆分层抹平(大模混凝土墙无此道工序), 聚合物水泥砂浆修补墙面(用于大模混凝土墙)	1. 饰面板颜色、厚度及拼接形式由设计人定, 并绘出施工图。 2. 墙裙高度由设计人定, 并在施工图中注明。 3. 双向龙骨中距可根据面材规格由设计人定, 并在施工详图中注明。 4. 聚合物水泥砂浆参见《产品选用技术》2005版JC27。
软包内墙面			大模混凝土墙	内墙25B1 裙25B1	65~67+h		
室内装修			混凝土墙 混凝土空心 砌块墙	内墙25C1 裙25C1	73~75+h		
吸声内墙面			蒸压加气混凝土 砌块墙	内墙25D1 裙25D1	74+h	1. 铺贴h厚金属饰面板面层, 缝宽20(或由设计人定), 自攻螺丝固定, 接缝处用泡沫塑料填实, 表面用透明密封胶封严 2. 25X50X3铝合金龙骨, 中距按工程设计, 用自攻螺丝与主龙骨固定 3. 在混凝土梁、柱或现浇混凝土条带、砌块上钻孔打入M8X80膨胀螺栓固定40X40X3铝合金主龙骨, 双向中距按工程设计 4. 高分子防水涂膜防潮层(材料或按工程设计) 5. 6厚1:1:6水泥石灰膏砂浆分层抹平(用于加气混凝土砌块墙) 9厚1:3水泥砂浆分层压实抹平(用于陶粒混凝土砌块墙) 6. 3厚外加剂专用砂浆抹基底, 抹前喷湿墙面(用于加气混凝土砌块墙) 素水泥浆一道(用于陶粒混凝土砌块墙)	
耐腐蚀内墙面			陶粒混凝土 砌块墙	内墙25E1 裙25E1	74+h		

<b>装饰板内墙面</b>						图集号	05J909
审核	刘明军	校对	蒋卫真	设计	沈舒	页	NQ58

装饰板内墙面	类别	名称	基层类别	编号	厚度	构造做法	附注	
壁纸内墙面	装饰板内墙面	金属装饰板 墙面 墙裙	各类砖墙	内墙25A2 裙25A2	75+h	1. 铺贴h厚金属饰面板面层, 缝宽20(或由设计人定), 自攻螺丝固定, 接缝处用泡沫塑料填实, 表面用透明密封胶封严 2. 25X25横向轻钢龙骨, 与竖向龙骨焊接, 中距按工程设计 3. 50X50竖向方管钢龙骨用膨胀螺丝固定, 中距按工程设计 4. 30X30X3角钢, 双根并铺距离50, 中距按工程设计, 用M8X80膨胀螺栓与墙(或柱)面固定 5. 高分子防水涂膜防潮层(材料或按工程设计) 6. 8~10厚1:0.5:3水泥石灰膏砂浆分层抹平(大模混凝土墙无此道工序), 聚合物水泥砂浆修补墙面(用于大模混凝土墙)	1. 饰面板颜色、厚度及拼接形式由设计人定, 并绘出施工图。 2. 墙裙高度由设计人定, 并在施工图中注明。 3. 双向龙骨中距可根据面材规格由设计人定, 并在施工详图中注明。 4. 聚合物水泥砂浆参见《产品选用技术》2005版JC27。	
软包内墙面			大模混凝土墙	内墙25B2 裙25B2	83~85+h			
室内装修			混凝土墙 混凝土空心砌块墙	内墙25C2 裙25C2	75+h			
吸声内墙面	装饰板内墙面	(适用于曲面或圆柱面)  (燃烧性能等级A)	蒸压加气混凝土砌块墙	内墙25D2 裙25D2	74+h	1. 铺贴h厚金属饰面板面层, 缝宽20(或由设计人定), 自攻螺丝固定, 接缝处用泡沫塑料填实, 表面用透明密封胶封严 2. 25X25横向轻钢龙骨, 与竖向龙骨焊接, 中距按工程设计 3. 50X50竖向方管钢龙骨用膨胀螺丝固定, 中距按工程设计 4. 30X30X3角钢, 双根并铺距离50, 中距按工程设计, 用M8X80膨胀螺栓固定在混凝土梁、柱或现浇混凝土条带、砌块上 5. 高分子防水涂膜防潮层(材料或按工程设计) 6. 6厚1:1:6水泥石灰膏砂浆分层抹平(用于加气混凝土砌块墙), 9厚1:3水泥砂浆分层压实抹平(用于陶粒混凝土砌块墙) 7. 3厚外加剂专用砂浆抹基底, 抹前喷湿墙面(用于加气混凝土砌块墙), 素水泥浆一道(用于陶粒混凝土砌块墙)		
耐腐蚀内墙面			陶粒混凝土砌块墙	内墙25E2 裙25E2	74+h			
						<b>装饰板内墙面</b>		
							图集号	05J909
							页	NQ59
							审核	刘明军
							校对	蒋卫真
							设计	沈舒

装饰板内墙面  
壁纸内墙面  
软包内墙面  
室内装修  
吸声内墙面  
耐腐蚀内墙面

装饰板内墙面  
壁纸内墙面  
软包内墙面  
室内装修  
吸声内墙面  
耐腐蚀内墙面

类别	名称	基层类别	编号	厚度	构造做法	附注
壁纸内墙面	贴壁纸(织物)墙面 (燃烧性能等级B2)	各类砖墙	内墙26A	16	1. 贴壁纸(织物)面层 2. 满刮2厚面层耐水腻子找平 3. 5厚1:0.5:2.5水泥石灰膏砂浆找平 4. 9厚1:0.5:3水泥石灰膏砂浆打底扫毛或划出纹道	1. 壁纸(织物)颜色由设计人定,并在施工图中注明。 2. 外加剂专用砂浆及界面剂均应采用配套产品。 3. 建筑胶由设计人定。 4. 聚合物水泥砂浆参见《产品选用技术》2005版JC27。
		大模混凝土墙	内墙26B	5	1. 贴壁纸(织物)面层 2. 满刮2厚面层耐水腻子找平 3. 满刮3厚底基防裂腻子分遍找平 4. 聚合物水泥砂浆修补墙面	
		混凝土墙 混凝土空心砌块墙	内墙26C	16	1. 贴壁纸(织物)面层 2. 满刮2厚面层耐水腻子找平 3. 5厚1:0.5:2.5水泥石灰膏砂浆找平 4. 9厚1:0.5:2.5水泥石灰膏砂浆打底扫毛或划出纹道 5. 素水泥浆一道甩毛(内掺建筑胶)	
		蒸压加气混凝土砌块墙	内墙26D	18	1. 贴壁纸(织物)面层 2. 满刮2厚面层耐水腻子找平 3. 5厚1:0.5:2.5水泥石灰膏砂浆找平 4. 8厚1:1:6水泥石灰膏砂浆打底扫毛或划出纹道	
		加气混凝土条板墙	内墙26F	15	5. 3厚外加剂专用砂浆抹基底,抹前喷湿墙面(用于加气混凝土砌块墙) 聚合物水泥砂浆修补墙面专用界面剂一道甩毛,甩前喷湿墙面(用于加气混凝土条板墙)	

					<b>壁纸内墙面</b>		图集号	05J909
审核	刘明军	制图	蒋卫真	设计	沈舒	沈舒	页	NQ60

装饰板内墙面  
壁纸内墙面  
软包内墙面  
室内装修  
吸声内墙面  
耐腐蚀内墙面

装饰板内墙面  
壁纸内墙面  
软包内墙面  
室内装修  
吸声内墙面  
耐腐蚀内墙面

类别	名称	基层类别	编号	厚度	构造做法	附注	
壁纸内墙面	贴壁纸(织物)墙面 (燃烧性能等级B2)	陶粒混凝土砌块墙	内墙26E	12	1. 贴壁纸(织物)面层 2. 满刮2厚面层耐水腻子找平 3. 10厚1:3水泥砂浆打底压实找平 4. 刷界面剂一道	1. 壁纸(织物)颜色由设计人定,并在施工图中注明。 2. 防潮涂料可采用单组分聚氨酯、高分子改性沥青、聚合物水泥基复合防水涂料,或选用其他防水涂料。 3. 外加剂专用砂浆及界面剂均应采用配套产品。 4. 建筑胶由设计人定。 5. 内墙保温系统由设计人定,并在施工图中注明。 6. 聚合物水泥砂浆参见《产品选用技术》2005版JC27。	
		陶粒混凝土条板墙	内墙26G				
		增强水泥条板墙 增强石膏条板墙	内墙26H	7			1. 贴壁纸(织物)面层 2. 满刮2厚面层耐水腻子找平 3. 5厚1:2.5水泥砂浆压实抹平 4. 满贴涂塑中碱玻璃纤维网格布一层 5. 聚合物水泥砂浆修补墙基面
		纸面石膏板墙 水泥加压板墙	内墙26J	5			1. 贴壁纸(织物)面层 2. 满刮2厚面层耐水腻子找平 3. 满刮3厚底基防裂腻子分遍找平 4. 满刷防潮涂料两道,横纵方向各一道(增强水泥加压板无此道工序)
		内保温薄抹灰完成面	内墙26K	5			1. 贴壁纸(织物)面层 2. 满刮2厚面层耐水腻子找平 3. 满刮3厚底基防裂腻子分遍找平 4. 刷素水泥浆一道(内掺建筑胶) 5. 内墙保温薄抹灰完成后面层

					<b>壁纸内墙面</b>			图集号	05J909	
审核	刘明军	刘明	校对	蒋卫真	蒋卫真	设计	沈舒	沈舒	页	NQ61

装饰板内墙面  
壁纸内墙面  
软包内墙面  
室内装修  
吸声内墙面  
耐腐蚀内墙面

装饰板内墙面  
壁纸内墙面  
软包内墙面  
室内装修  
吸声内墙面  
耐腐蚀内墙面

类别	名称	基层类别	编号	厚度	构造做法	附注
软包内墙面	软包人造革(装饰布)墙面  (燃烧性能等级B2)	各类砖墙	内墙27A	53~60 (60~67)	1. 钉铺人造革(或装饰织物)面层 2. 点粘10~15厚聚氨酯泡沫塑料(织物布带泡沫塑料者无此道工序) 3. 5厚胶合板, 满涂氟化钠防腐剂(或12厚纸面石膏板), 木螺丝固定 4. 30X50木龙骨正面刨光, 满涂氟化钠防腐剂, 双向中距400~600, 与木楔固定(或50系列轻钢龙骨与膨胀螺栓固定) 5. 高分子防水涂膜防潮层(材料或按工程设计) 6. 墙体基面钻孔, 孔内打入防腐木楔, 中距300~600(或打入M6X65膨胀螺栓) 7. 8~10厚1:0.5:3水泥石灰膏砂浆分层抹平(用于砖、混凝土、空心砌块墙), 聚合物水泥砂浆修补墙面(用于大模混凝土墙)	1. 软包的形式、颜色由设计人定, 并在施工图中注明。 2. 防潮涂料可采用单组分聚氨酯、高分子改性沥青、聚合物水泥防水涂料, 或选用其他防水涂料。 3. 界面剂均应采用配套产品。 4. 聚合物水泥砂浆参见《产品选用技术》2005版JC27。
		大模混凝土墙	内墙27B	45~50 (52~57)		
		混凝土墙 混凝土空心砌块墙	内墙27C	53~60 (60~67)		
		蒸压加气混凝土砌块墙	内墙27D	54~59 (61~66)		
		陶粒混凝土砌块墙	内墙27E	54~59 (61~66)	1. 钉铺人造革(或装饰织物)面层 2. 点粘10~15厚聚氨酯泡沫塑料(织物布带泡沫塑料者无此道工序) 3. 5厚胶合板, 满涂氟化钠防腐剂(或12厚纸面石膏板), 木螺丝固定 4. 30x50木龙骨正面刨光, 满涂氟化钠防腐剂, 双向中距400~600, 与木砖固定(或50系列轻钢龙骨与膨胀螺栓固定) 5. 高分子防水涂膜防潮层(材料或按工程设计) 6. 在混凝土梁、柱或现浇混凝土条带、砌块上钻孔打入M6x75膨胀螺栓, 中距300~600 7. 6厚1:1:6水泥石灰膏砂浆分层抹平(用于加气混凝土砌块墙) 9厚1:3水泥砂浆分层压实抹平(用于陶粒混凝土砌块墙) 8. 3厚外加剂专用砂浆抹基面刮糙, 抹前喷湿墙面(用于加气混凝土砌块墙), 或界面剂一道甩毛(用于陶粒混凝土砌块墙)	

					<b>软包内墙面</b>			图集号	05J909	
审核	刘明军	刘明	校对	蒋卫真	蒋真	设计	沈舒	沈舒	页	NQ62

装饰板内墙面  
壁纸内墙面  
软包内墙面  
室内装修  
吸声内墙面  
耐腐蚀内墙面

装饰板内墙面  
壁纸内墙面  
软包内墙面  
室内装修  
吸声内墙面  
耐腐蚀内墙面

类别	名称	基层类别	编号	厚度	构造做法	附注	
吸声内墙面	岩棉(玻璃棉)毡铝板网吸声墙面 (燃烧性能等级A)	各类砖墙	内墙28A	62~64	1. 4X20铝压条(间距按工程设计) 2. 铝板网面层 3. 玻璃布一层绷紧固定于龙骨表面 4. 40厚岩棉(或玻璃棉)毡, 用建筑胶粘剂粘贴于龙骨档内 5. 50X50X0.7轻钢龙骨用膨胀螺栓与墙面固定, 中距按工程设计 6. 高分子防水涂膜防潮层(材料或按工程设计) 7. 8~10厚1:0.5:3水泥石灰膏砂浆分层抹平(用于砖、混凝土、空心砌块墙), 聚合物水泥砂浆修补墙面(用于大模混凝土墙)	1. 压条间距由设计人定, 并在施工图中注明。 2. 饰面颜色、厚度及拼接形式由设计人定, 并绘出施工图。 3. 食品加工、医药等建筑的内墙不应选用含石棉的板材。 4. 有专业音效要求的墙面, 设计人应根据专业要求另行设计。 5. 聚合物水泥砂浆参见《产品选用技术》2005版JC27。	
		大模混凝土墙	内墙28B	54			
		混凝土墙	内墙28C	62~64			
		混凝土空心砌块墙					
		蒸压加气混凝土砌块墙	内墙28D	60~63			1. 4X20铝压条(间距按工程设计) 2. 铝板网面层 3. 玻璃布一层绷紧固定于龙骨表面 4. 40厚岩棉(或玻璃棉)毡, 用建筑胶粘剂粘贴于龙骨档内 5. 50X50X0.7轻钢龙骨用膨胀螺栓与墙面固定 6. 高分子防水涂膜防潮层(材料或按工程设计) 7. 在混凝土梁、柱或现浇混凝土条带、砌块上钻孔打入M6X75膨胀螺栓, 中距按工程设计 8. 6~9厚1:1:6水泥石灰膏砂浆分层抹平 9. 3厚外加剂专用砂浆抹基底, 抹前喷湿墙面(用于加气混凝土砌块墙), 素水泥浆一道(用于陶粒混凝土砌块墙)
		陶粒混凝土砌块墙	内墙28E	63~66			

					<b>吸声内墙面</b>		图集号	05J909	
审核	刘明军	制图	校对	蒋卫真	设计	沈舒	沈舒	页	NQ63



装饰板内墙面  
壁纸内墙面  
软包内墙面  
室内装修  
吸声内墙面  
耐腐蚀内墙面

装饰板内墙面  
壁纸内墙面  
软包内墙面  
室内装修  
吸声内墙面  
耐腐蚀内墙面

类别	名称	基层类别	编号	厚度	构造做法	附注
吸声内墙面	穿孔板吸声墙面	各类砖墙	内墙29A	58~60+h	1. 饰面涂料(也可不做, 由设计人定) 2. h厚穿孔板(孔径由设计人定或按成品规格)用螺钉固定于龙骨上 3. 玻璃布一层绷紧固定于龙骨表面 4. 40厚岩棉(或玻璃棉)毡, 建筑胶粘剂粘贴于龙骨档内 5. 75X50X0.7轻钢龙骨(龙骨断面应视墙面高度及板材厚度而定)用膨胀螺栓与墙面固定, 中距按工程设计 6. 高分子防水涂膜防潮层(材料或按工程设计) 7. 8~10厚1:0.5:3水泥石灰膏砂浆分层抹平(用于砖、混凝土、空心砌块墙), 聚合物水泥砂浆修补墙面(用于大模混凝土墙)	1. 压条间距由设计人定, 并在施工图中注明。 2. 饰面颜色、厚度及拼接形式由设计人定, 并绘出施工图。 3. 食品加工、医药等建筑的内墙不应选用含石棉的板材。 4. 有专业音效要求的墙面, 设计人应根据专业要求另行设计。 5. 聚合物水泥砂浆参见《产品选用技术》2005版JC27。
		大模混凝土墙	内墙29B	50+h		
		混凝土墙 混凝土空心砌块墙	内墙29C	58~60+h		
	(纤维增强硅酸钙板 纤维增强水泥加压平板) (燃烧性能等级A)	蒸压加气混凝土砌块墙	内墙29D	59~62+h	1. 饰面涂料(也可不做, 由设计人定) 2. h厚穿孔板(孔径由设计人定或按成品规格)用螺钉固定于龙骨上 3. 玻璃布一层绷紧固定于龙骨表面 4. 40厚岩棉(或玻璃棉)毡, 建筑胶粘剂粘贴于龙骨档内 5. 75X50X0.7轻钢龙骨(龙骨断面应视墙面高度及板材厚度而定)用膨胀螺栓与墙面固定, 中距按工程设计 6. 高分子防水涂膜防潮层(材料或按工程设计) 7. 在混凝土梁、柱或现浇混凝土条带、砌块上钻孔打入M6X75膨胀螺栓, 中距按工程设计 8. 6~9厚1:1:6水泥石灰膏砂浆分层抹平 9. 3厚外加剂专用砂浆抹基底, 抹前喷湿墙面(用于加气混凝土砌块墙), 素水泥浆一道(用于陶粒混凝土砌块墙)	
		陶粒混凝土砌块墙	内墙29E	56~59+h		

					<b>吸声内墙面</b>		图集号	05J909	
审核	刘明军	制图	校对	蒋卫真	设计	沈舒	沈舒	页	NQ64

装饰板内墙面  
壁纸内墙面  
软包内墙面  
室内装修  
吸声内墙面  
耐腐蚀内墙面

类别	名称	基层类别	编号	厚度	构造做法	附注	
吸声内墙面	穿孔金属板吸声墙面  (燃烧性能等级A)	各类砖墙	内墙30A	58~60+h	1. 铺贴h厚穿孔金属饰面板面层, 自攻螺钉固定 2. 玻璃布一层绷紧固定于龙骨表面 3. 40厚岩棉(或玻璃棉)毡, 用建筑胶粘剂粘贴于龙骨档内 4. 50X50X0.7轻钢龙骨用膨胀螺栓与墙面固定, 中距按工程设计 5. 高分子防水涂膜防潮层(材料或按工程设计) 6. 8~10厚1:0.5:3水泥石灰膏砂浆分层抹平(用于砖、混凝土、空心砌块墙), 聚合物水泥砂浆修补墙面(用于大模混凝土墙)	1. 饰面颜色、厚度及拼接形式由设计人定, 并绘出施工图。 2. 涂料做法选用见第五分册。 3. 聚合物水泥砂浆参见《产品选用技术》2005版JC27。	
		大模混凝土墙	内墙30B	50+h			
		混凝土墙 混凝土空心砌块墙	内墙30C	58~60+h			
		蒸压加气混凝土砌块墙	内墙30D	59~62+h			1. 铺贴h厚穿孔金属饰面板面层, 自攻螺钉固定 2. 玻璃布一层绷紧固定于龙骨表面 3. 40厚岩棉(或玻璃棉)毡, 用建筑胶粘剂粘贴于龙骨档内 4. 50X50X0.7轻钢龙骨用膨胀螺栓与墙面固定, 5. 高分子防水涂膜防潮层(材料或按工程设计) 6. 在混凝土梁、柱或现浇混凝土条带、砌块上钻孔打入M6X75膨胀螺栓, 中距按工程设计 7. 6~9厚1:1:6水泥石灰膏砂浆分层抹平 8. 3厚外加剂专用砂浆抹基底, 抹前喷湿墙面(用于加气混凝土砌块墙), 素水泥浆一道(用于陶粒混凝土砌块墙)
		陶粒混凝土砌块墙	内墙30E	56~59+h			

装饰板内墙面  
壁纸内墙面  
软包内墙面  
室内装修  
吸声内墙面  
耐腐蚀内墙面

<b>吸声内墙面</b>					图集号	05J909				
审核	刘明军	刘明	校对	蒋卫真	蒋真	设计	沈舒	沈舒	页	NQ65

类别	名称	基层类别	编号	厚度	构造做法	附注
吸声内墙面	穿孔石膏板吸声墙面 (燃烧性能等级A)	各类砖墙	内墙31A	58~60+h	1. 涂料饰面 2. 铺贴h厚穿孔石膏饰面板面层, 用自攻螺钉固定 3. 玻璃布一层绷紧固定于龙骨表面 4. 40厚岩棉(或玻璃棉)毡, 用建筑胶粘剂粘贴于龙骨档内 5. 50X50X0.7轻钢龙骨用膨胀螺栓与墙面固定, 中距按工程设计 6. 高分子防水涂膜防潮层(材料或按工程设计) 7. 8~10厚1:0.5:3水泥石灰膏砂浆分层抹平(用于砖、混凝土、空心砌块墙), 聚合物水泥砂浆修补墙面(用于大模混凝土墙)	1. 饰面颜色、厚度及拼接形式由设计人定, 并绘出施工图。 2. 涂料做法选用见第五分册。 3. 聚合物水泥砂浆参见《产品选用技术》2005版JC27。
		大模混凝土墙	内墙31B	50+h		
		混凝土墙	内墙31C	58~60+h		
		混凝土空心砌块墙				
		蒸压加气混凝土砌块墙	内墙31D	59~62+h		
陶粒混凝土砌块墙	内墙31E	56~59+h				

<b>吸声内墙面</b>					图集号	05J909
审核	刘明军	校对	蒋卫真	设计	沈舒	沈舒
页						NQ66

装饰板内墙面  
壁纸内墙面  
软包内墙面  
室内装修  
吸声内墙面  
耐腐蚀内墙面

装饰板内墙面  
壁纸内墙面  
软包内墙面  
室内装修  
吸声内墙面  
耐腐蚀内墙面

类别	名称	基层类别	编号	厚度	构造做法	附注
吸声内墙面	穿孔吸音复合板吸声墙面 (燃烧性能等级A)	各类砖墙	内墙32A	24	<ol style="list-style-type: none"> <li>穿孔吸音复合板600X600X15,板背面点状抹粉刷石膏(至少五个点)粘贴于墙面,板边接缝处平面压T型塑料压条,板角对角处用尼龙压盘膨胀螺栓固定</li> <li>放水平线及垂直线,预留踢脚位置</li> <li>清理基层,去除灰尘和油污,弹定位线</li> <li>9厚1:3水泥砂浆分层压实抹平</li> </ol>	<ol style="list-style-type: none"> <li>有专业音效要求的墙面,设计人应根据专业要求另行设计。</li> <li>建筑胶由设计人定。</li> <li>聚合物水泥砂浆参见《产品选用技术》2005版JC27。</li> </ol>
		大模混凝土墙	内墙32B	15	<ol style="list-style-type: none"> <li>穿孔吸音复合板600X600X15,板背面点状抹粉刷石膏(至少五个点)粘贴于墙面,板边接缝处平面压T型塑料压条,板角对角处用尼龙压盘膨胀螺栓固定</li> <li>放水平线及垂直线,预留踢脚位置</li> <li>清理基层,去除灰尘和油污,弹定位线</li> <li>聚合物水泥砂浆修补墙基面</li> </ol>	
		混凝土墙 混凝土空心砌块墙	内墙32C	24	<ol style="list-style-type: none"> <li>穿孔吸音复合板600X600X15,板背面点状抹粉刷石膏(至少五个点)粘贴于墙面,板边接缝处平面压T型塑料压条,板角对角处用尼龙压盘膨胀螺栓固定</li> <li>放水平线及垂直线,预留踢脚位置</li> <li>清理基层,去除灰尘和油污,弹定位线</li> <li>9厚1:3水泥砂浆分层压实抹平</li> <li>刷素水泥浆一道甩毛(内掺建筑胶)</li> </ol>	

					<b>吸声内墙面</b>		图集号	05J909	
审核	刘明军	制图	校对	蒋卫真	设计	沈舒	沈舒	页	NQ67

类别	名称	基层类别	编号	厚度	构造做法	附注
吸声内墙面	穿孔吸音复合板吸声墙面 (燃烧性能等级A)	蒸压加气混凝土砌块墙	内墙32D	26	1. 穿孔吸音复合板600X600X15,板背面点状抹粉刷石膏(至少五个点) 粘贴于墙面,板边接缝处平面压T型塑料压条,板角对角处用固定压盘 胀栓固定 2. 放水平线及垂直线,预留踢脚线 3. 清理基层,去除灰尘和油污,弹定位线 4. 8厚1:1:6水泥石灰膏砂浆分层压实抹平 5. 3厚外加剂专用砂浆抹基底,抹前喷湿墙面(用于蒸压加气混凝土砌块墙)	1. 有专业音效要求的墙面,设计人应根据专业要求另行设计。 2. 外加剂专用砂浆及界面剂均应采用配套产品。
		陶粒混凝土砌块墙	内墙32E	24	1. 穿孔吸音复合板600X600X15,板背面点状抹粉刷石膏(至少五个点) 粘贴于墙面,板边接缝处平面压T型塑料压条,板角对角处用固定压盘 胀栓固定 2. 放水平线及垂直线,预留踢脚线 3. 清理基层,去除灰尘和油污,弹定位线 4. 9厚1:3水泥砂浆分层压实抹平 5. 素水泥浆一道	

吸声内墙面					图集号	05J909				
审核	刘明军	刘明	校对	蒋卫真	蒋卫	设计	沈舒	沈舒	页	NQ68

装饰板内墙面  
壁纸内墙面  
软包内墙面  
室内装修  
吸声内墙面  
耐腐蚀内墙面

类别	名称	基层类别	编号	厚度	构造做法	附注
耐腐蚀内墙面	耐酸瓷砖墙面裙  1. 沥青胶泥粘结层 2. 水玻璃胶泥粘结层  (燃烧性能等级A)	各类砖墙	内墙33A 裙33A	23	1. 10厚耐酸瓷砖面层, 胶泥挤缝 2. 5厚粘结层 3. 8厚1:3水泥砂浆木抹子抹平	1. 适用于有耐中等以下浓度酸碱要求的墙面。 2. 耐酸砖颜色由设计人定, 并在施工图中注明。 3. 耐酸砖粘结层应根据建筑物对耐酸碱的要求由设计人定。 4. 聚合物水泥砂浆参见《产品选用技术》2005版JC27。
		大模混凝土墙  混凝土墙 混凝土空心砌块墙	内墙33B 裙33B  内墙33C 裙33C	23	1. 10厚耐酸瓷砖面层, 胶泥挤缝 2. 5厚粘结层 3. 聚合物水泥砂浆修补墙基面(用于大模混凝土墙), 8厚1:3水泥砂浆木抹子抹平(用于混凝土墙) 4. 素水泥浆一道(内掺建筑胶)	
		蒸压加气混凝土砌块墙	内墙33D 裙33D	32	1. 10厚耐酸瓷砖面层, 胶泥挤缝 2. 5厚粘结层 3. 6厚1:0.5:2.5水泥石灰膏砂浆木抹子抹平 4. 8厚1:1:6水泥石灰膏砂浆分层压实抹平 5. 3厚外加剂专用砂浆抹基底, 抹前喷湿墙面(用于蒸压加气混凝土砌块墙)	
		陶粒混凝土砌块墙	内墙33E 裙33E	23	1. 10厚耐酸瓷砖面层, 胶泥挤缝 2. 5厚粘结层 3. 8厚1:3水泥砂浆木抹子抹平 4. 素水泥浆一道(内掺建筑胶)	

装饰板内墙面  
壁纸内墙面  
软包内墙面  
室内装修  
吸声内墙面  
耐腐蚀内墙面

					<b>耐腐蚀内墙面</b>			图集号	05J909
审核	刘明军	制图	校对	蒋卫真	设计	沈舒	沈舒	页	NQ69

类别	名称	基层类别	编号	厚度	构造做法	附注
耐 腐 蚀 内 墙 面	耐 酸 瓷 砖 墙 面 裙  1.环氧胶泥 2.环氧煤焦油 胶泥 3.糠醇糠醛胶泥 4.二甲苯型不饱 和聚酯胶泥 5.双酚A型不饱 和聚酯胶泥  (燃烧性能等级A)	各类砖墙	内墙34A 裙34A	23	1. 10厚耐酸瓷砖面层, 胶泥挤缝 2. 5厚粘结层 3. 8厚1:3水泥砂浆木抹子抹平	1. 适用于有耐酸碱要求的墙面、墙裙。 2. 耐酸砖颜色由设计人定, 并在施工图中注明。 3. 耐酸砖粘结层应根据建筑物对耐酸碱的要求由设计人定。 4. 聚合物水泥砂浆参见《产品选用技术》2005版JC27。
		大模混凝土墙	内墙34B 裙34B	23	1. 10厚耐酸瓷砖面层, 胶泥挤缝 2. 5厚粘结层	
		混凝土墙 混凝土空心 砌块墙	内墙34C 裙34C		3. 聚合物水泥砂浆修补墙基面(用于大模混凝土墙), 8厚1:3水泥砂浆木抹子抹平(用于混凝土墙) 4. 素水泥浆一道(内掺建筑胶)	
		蒸压加气混凝土 砌块墙	内墙34D 裙34D	32	1. 10厚耐酸瓷砖面层, 胶泥挤缝 2. 5厚粘结层 3. 6厚1:0.5:2.5水泥石灰膏砂浆木抹子抹平 4. 8厚1:1:6水泥石灰膏砂浆分层压实抹平 5. 3厚外加剂专用砂浆抹基底, 抹前喷湿墙面 (用于蒸压加气混凝土砌块墙)	
陶粒混凝土 砌块墙	内墙34E 裙34E	23	1. 10厚耐酸瓷砖面层, 胶泥挤缝 2. 5厚粘结层 3. 8厚1:3水泥砂浆木抹子抹平 4. 素水泥浆一道(内掺建筑胶)			

<b>耐腐蚀内墙面</b>					图集号	05J909	
审核	刘明军	校对	蒋卫真	设计	沈舒	页	NQ70



类别	名称	基层类别	编号	厚度	构造做法	附注
耐 腐 蚀 内 墙 面	耐 酸 碱 涂 层 墙 面 墙 裙  (燃烧性能等级B1)	各类砖墙	内墙35A 裙35A	15	1. 防腐蚀涂层 2. 腻子找平(与面漆配套腻子) 3. 5厚1:2.5水泥砂浆压实赶平 4. 10厚1:3水泥砂浆打底扫毛或划出纹道	1. 防腐蚀涂料选用见本图集第五部分。 2. 外加剂专用砂浆及界面剂均应采用配套产品。 3. 建筑胶由设计人确定。
		大模混凝土墙 混凝土墙 混凝土空心砌块墙	内墙35B 裙35B  内墙35C 裙35C	13	1. 防腐蚀涂层 2. 腻子找平(与面漆配套腻子) 3. 5厚1:2.5水泥砂浆压实赶平 4. 8厚1:3水泥砂浆打底扫毛或划出纹道 5. 素水泥浆一道(内掺建筑胶)	
		蒸压加气混凝土砌块墙  陶粒混凝土砌块墙	内墙35D 裙35D  内墙35E 裙35E	17	1. 防腐蚀涂层 2. 腻子找平(与面漆配套腻子) 3. 5厚1:2.5水泥砂浆找平 4. 9厚1:1:6水泥石灰膏砂浆打底扫毛或划出纹道 5. 3厚外加剂专用砂浆抹基面,抹前喷湿墙面(用于加气混凝土砌块墙),素水泥浆一道(用于陶粒混凝土砌块墙)	

<b>耐腐蚀内墙面</b>					图集号	05J909				
审核	刘明军	刘明	校对	蒋卫真	蒋真	设计	沈舒	沈舒	页	NQ71

## 顶棚吊顶分项说明:

## 1. 顶棚设计要点

1.1 顶棚的形式与材料的选用应使装饰效果和空间的使用功能协调,并必须具有保障其安全使用的可靠技术措施。

1.2 现浇钢筋混凝土为顶棚面时,不宜在板底做抹灰层,宜采用较平整模板混凝土,其面层处理可用刮腻子、喷涂或其他便于施工又牢固的装饰做法。

1.3 人防工程严禁抹灰,应在板底处理后喷涂料。

1.4 潮湿房间的顶棚,应采用耐潮湿材料。

## 2. 吊顶设计要点

2.1 吊顶内所填充的隔热、保温及吸声材料,不应因受温湿度影响而改变理化性能,并造成环境污染。应符合《民用建筑工程室内环境污染控制规范》GB50325的要求。

2.2 有洁净要求的房间,顶棚构造应采取可靠严密的措施,表面要平整、光滑、不起尘。

2.3 大面积轻钢龙骨石膏板吊顶或双层上人T型龙骨大面积吊顶每隔12m在主龙骨(承载龙骨)上部焊接横卧主龙骨一道,以加强主龙骨(承载龙骨)侧向稳定性和吊顶整体性。面积超过100m<sup>2</sup>的吊顶宜设置伸缩缝。次龙骨的中距根据面板的特性而定,如采用9.5mm厚纸面石膏板时,次龙骨中距一般不超过450mm;采用12mm厚纸面石膏板时,次龙骨中距一般不超过600mm。潮湿地区次龙骨中距还要适当减小。

2.4 吊顶设计如遇特殊集中荷载(重量较大的悬吊物或有震动的设备)时,吊杆应根据荷载及重量另行计算,直接与结构梁板固定,不宜与吊顶系统联结,不宜共用吊顶吊杆,其吊杆吊点中距需另行绘图。

2.5 工程中对吸声、防潮、保温等有特殊要求时,应选用适合的龙骨及

面板,并需在施工图中注明。

## 3. 防火要求

3.1 顶棚与吊顶设计应妥善处理装饰效果和防火安全问题,应根据不同的建筑等级对吊顶要求采用非燃烧体材料或难燃烧体材料,应符合《建筑内部装修设计防火规范》GB50222-95的要求。

3.2 地下室的顶棚及吊顶材料的燃烧性能等级应是A级。

## 顶棚与吊顶索引方法:

## 1. 顶棚部分索引方法

做法编号  $\left\{ \begin{array}{l} \text{—— 板底底灰遍数} \\ \text{棚4A1-1 —— 面层涂层代号} \\ \text{A 现制混凝土楼板代号} \\ \text{B 预制混凝土楼板代号} \end{array} \right.$

## 2. 吊顶部分索引方法

例1(纤维板材类吊顶):

做法编号  $\left\{ \begin{array}{l} \text{棚14D1 —— 1 单层面板} \quad 2 \text{ 双层面板} \\ \text{A 单层龙骨吸顶式} \quad \text{B 单层龙骨不上人} \\ \text{C 双层龙骨不上人} \quad \text{D 双层龙骨上人} \end{array} \right.$

例2(金属吊顶):

做法编号  $\left\{ \begin{array}{l} \text{棚35A-1 —— 面板规格编号} \\ \text{A 单层龙骨不上人} \\ \text{B 双层龙骨上人} \end{array} \right.$

## 顶棚吊顶分项说明

图集号

05J909

审核

饶良修

设计

沈舒

设计

蒋卫真

设计

蒋卫真

蒋卫真

页

DP1

说明及做法选用表

顶棚做法选用表

类别	名称	基层类别		页次
		编号	代号	
		钢筋混凝土板		
		现制	预制	
		A	B	
抹灰刮腻子顶棚	板底抹缝顶棚	—	棚1B	DP4
	板底抹灰顶棚	棚2A	棚2B	DP4
	板底粉刷石膏顶棚	棚3A	棚3B	DP4~5
	板底抹灰刮腻子顶棚 (一遍底灰)	棚4A1	—	DP5
	板底抹灰刮腻子顶棚 (两遍底灰)	棚4A2	—	DP5
	板底抹灰刮腻子顶棚 (带灰线)	棚4A3	—	DP6
	板底刮腻子顶棚	棚5A	棚5B	DP6
	板底抹水泥砂浆顶棚	棚6A	棚6B	DP7
涂料壁纸顶棚	板底涂料(油漆)顶棚	棚7A	棚7B	DP7
	板底贴壁纸(织物)顶棚	棚8A	棚8B	DP8
保温吸声顶棚	板底保温顶棚(粘贴阻燃型聚苯板)	棚9A	—	DP8
	板底保温顶棚(岩棉板)	棚10A	—	DP9
	板底吸声顶棚(粘贴穿孔吸音复合板)	棚11		DP9
	板底保温吸声顶棚(岩棉毡铝板网)	棚12		DP9
	板底保温吸声顶棚(玻璃棉毡铝板网)	棚13		DP9

抹灰刮腻子顶棚

涂料壁纸顶棚

室内装修

保温吸声顶棚

吊顶做法选用表

类别	名称	龙骨		页次		
		编号	面板层数			
		单层龙骨		双层龙骨		
		吸顶式	不上人	不上人	上人	
		单层	单层	单层、双层	单层、双层	
大型纤维板材料吊顶	普通纸面石膏板吊顶	棚14A	棚14B	棚14C	棚14D	DP10~11
	耐潮纸面石膏板吊顶	棚15A	棚15B	棚15C	棚15D	DP10~11
	防火纸面石膏板吊顶	棚16A	棚16B	棚16C	棚16D	DP10~11
	耐水耐火纸面石膏板吊顶	棚17A	棚17B	棚17C	棚17D	DP10~11
	纸纤维石膏板吊顶	棚18A	棚18B	棚18C	棚18D	DP10~11
	木纤维石膏板吊顶	棚19A	棚19B	棚19C	棚19D	DP10~11
	非石棉纤维增强硅酸钙板吊顶	棚20A	棚20B	棚20C	棚20D	DP10~11
	无石棉纤维增强水泥加压板吊顶	棚21A	棚21B	棚21C	棚21D	DP10~11
	非石棉纤维增强水泥中密度板吊顶	棚22A	棚22B	棚22C	棚22D	DP10~11
	非石棉纤维增强水泥低密度板吊顶	棚23A	棚23B	棚23C	棚23D	DP10~11

说明及做法选用表

抹灰刮腻子顶棚

涂料壁纸顶棚

室内装修

保温吸声顶棚

注. 吊顶构造详图详见《内装修—室内吊顶》03J502-2.

顶棚吊顶做法选用表

顶棚吊顶做法选用表							图集号	05J909
审核	饶良修	倪永华	校对	沈舒	沈舒	设计	蒋卫真	蒋真
							页	DP2

说明及做法选用表

吊顶做法选用表

类别	龙骨 编号 名称	单层龙骨		双层龙骨		页次
		吸顶式	不上人	不上人	上人	
		单层	单层	单层、双层	单层、双层	
方块型纤维板吊顶	装饰石膏板吊顶	棚24A	棚24B	棚24C	棚24D	DP12~14
	矿棉装饰吸声板吊顶	棚25A	棚25B	棚25C	棚25D	DP12~14
	非石棉纤维增强硅酸钙板吊顶	棚26A	棚26B	棚26C	棚26D	DP12~14
	无石棉纤维增强水泥加压板吊顶	棚27A	棚27B	棚27C	棚27D	DP12~14
	非石棉纤维增强水泥中密度板吊顶	棚28A	棚28B	棚28C	棚28D	DP12~14
	非石棉纤维增强水泥低密度板吊顶	棚29A	棚29B	棚29C	棚29D	DP12~14
	穿孔难燃胶合板吸声吊顶	棚30A	棚30B	棚30C	棚30D	DP15~16
	穿孔难燃硬质纤维板吸声吊顶	棚31A	棚31B	棚31C	棚31D	DP15~16
吸声吊顶	玻璃棉高级吸声天花	棚32A	棚32B	棚32C	棚32D	DP17
	穿孔石膏板吸声吊顶	棚33A	棚33B	棚33C	棚33D	DP18
	穿孔金属板吸声吊顶	棚34A	棚34B	棚34C	棚34D	DP18

说明及做法选用表

类别	龙骨 编号 名称	单层龙骨		双层龙骨		页次	
		不上人	不上人	不上人	上人		
		不上人	不上人	上人	上人		
金属吊顶	铝合金条板吊顶	棚35A	—	棚35C	—	DP19	
	铝合金方板吊顶	—	棚36B	—	—	DP20	
	方形格栅吊顶	—	棚37B	—	—	DP20	
	铝合金方格吊顶	棚38A	—	棚38C	—	DP21	
	铝方格栅吊顶	—	棚39B	—	—	DP22	
	金属花格栅吊顶	—	棚40B	—	—	DP22	
	三角形及六边形格栅吊顶	—	棚41B	—	—	DP22	
	金属筒形吊顶	棚42		—		DP23	
	大型吸声格栅组合吊顶	棚43		—		DP23	
	明龙骨长幅金属条板吊顶	棚44		—		DP23	
	V100/V200垂片吊顶	棚45		—		DP24	
	金属挂片吊顶	棚46		—		DP24	
	织物张拉吊顶	B-SK300吊顶	棚47		—		DP25
		B-HM吊顶	棚48		—		DP25
B-402吊顶		棚49		—		DP25	

抹灰腻子顶棚

涂料壁纸顶棚

室内装修

保温壁纸顶棚

抹灰腻子顶棚

涂料壁纸顶棚

室内装修

保温壁纸顶棚

注. 除织物张拉吊顶外, 其余吊顶构造详图  
详见《内装修—室内吊顶》03J502-2.

顶棚吊顶做法选用表							图集号	05J909
审核	饶良修	倪永华	校对	沈舒	沈舒	设计	蒋卫真	蒋真
							页	DP3

类别	名称	编号	厚度	构造做法	附注
抹灰刮腻子顶棚	板底抹缝顶棚 (燃烧性能等级A)	棚1B 1. 石灰浆 2. 白水泥浆 3. 大白浆 (预制混凝土楼板)	2	1. 喷(刷)面浆饰面 2. 钢筋混凝土预制板抹缝(1:0.5:3水泥石灰膏砂浆打底,纸筋灰略掺水泥罩面抹缝一次成活)	1. 涂料颜色由设计人确定,并在施工图中注明。 2. 如选用水性耐擦洗涂料做法见第五部分TL7建筑涂料选用表。 3. 建筑胶一般采用108胶,如选用其他胶种,设计人应在工程设计中注明。
抹灰刮腻子顶棚	板底抹灰顶棚 (燃烧性能等级A)	棚2A 1. 水性耐擦洗涂料 2. 大白浆 3. 可赛银 (现制混凝土楼板)	7	1. 面浆(或涂料)饰面 2. 2厚纸筋灰罩面 3. 5厚1:0.5:3水泥石灰膏砂浆打底扫毛或划出纹道 4. 素水泥浆一道甩毛(内掺建筑胶)	
抹灰刮腻子顶棚	板底抹灰顶棚 (燃烧性能等级A)	棚2B 1. 水性耐擦洗涂料 2. 大白浆 3. 可赛银 (预制混凝土楼板)	10	1. 面浆(或涂料)饰面 2. 2厚纸筋灰罩面 3. 8厚1:0.5:3水泥石灰膏砂浆打底扫毛或划出纹道 4. 素水泥浆一道甩毛(内掺建筑胶) 5. 钢筋混凝土预制板用水加10%火碱清洗油渍,并用1:0.5:1水泥石灰膏砂浆将板缝嵌实抹平	
抹灰刮腻子顶棚	板底粉刷石膏顶棚 (燃烧性能等级A)	棚3A 1. 水性耐擦洗涂料 2. 大白浆 3. 可赛银 (现制混凝土楼板)	8	1. 面浆(或涂料)饰面(也可不做,由设计人定) 2. 2厚面层专用粉刷石膏罩面压实赶光 3. 6厚粉刷石膏打底找平,木抹子抹毛面 4. 素水泥浆一道甩毛(内掺建筑胶)	
				<b>抹灰刮腻子顶棚</b>	图集号 05J909
				审核 饶良修 倪永华 校对 沈舒 沈舒 设计 蒋卫真 蒋真	页 DP4

类别	名称	编号	厚度	构造做法	附注
抹灰刮腻子顶棚	板底粉刷石膏顶棚 (燃烧性能等级A)	棚3B 1. 水性耐擦洗涂料 2. 大白浆 3. 可赛银  (预制混凝土楼板)	8	1. 面浆(或涂料)饰面(也可不做,由设计人定) 2. 2厚面层专用粉刷石膏单面压实赶光 3. 6厚粉刷石膏打底找平,木抹子抹毛面 4. 刷面层粉刷石膏一道,或素水泥浆一道(内掺建筑胶) 5. 钢筋混凝土预制板用水加10%火碱清洗油渍,并用1:0.5:1水泥石灰膏砂浆将板缝嵌实抹平	1. 涂料颜色由设计人确定,并在施工图中注明。 2. 如选用水性耐擦洗涂料做法见第五部分TL7建筑涂料选用表。 3. 建筑胶一般采用108胶,如选用其他胶种,设计人应在工程设计中注明。 4. 单面粉刷石膏需选用精品单面专用粉刷石膏。
抹灰刮腻子顶棚	板底抹灰刮腻子顶棚 (一遍底灰) (燃烧性能等级A) (适用于普通抹灰顶棚)	棚4A1 1. 水性耐擦洗涂料 2. 大白浆 3. 可赛银  (现制混凝土楼板)	10~12	1. 面浆(或涂料)饰面 2. 2厚面层耐水腻子刮平 3. 3~5厚底基防裂腻子分遍找平 4. 5厚1:0.5:3水泥石灰膏砂浆打底 5. 素水泥浆一道甩毛(内掺建筑胶)	
抹灰刮腻子顶棚	板底抹灰刮腻子顶棚 (二遍底灰) (燃烧性能等级A) (适用于高级抹灰顶棚)	棚4A2 1. 水性耐擦洗涂料 2. 大白浆 3. 可赛银  (现制混凝土楼板)	13~15	1. 面浆(或涂料)饰面 2. 2厚面层耐水腻子刮平 3. 3~5厚底基防裂腻子分遍找平 4. 5厚1:0.5:3水泥石灰膏砂浆 5. 3厚1:0.5:1水泥石灰膏砂浆打底 6. 素水泥浆一道甩毛(内掺建筑胶)	
				<b>抹灰刮腻子顶棚</b>	图集号 05J909
				审核 饶良修 倪永华 校对 沈舒 沈舒 设计 蒋卫真 蒋真	页 DP5

说明及做法选用表	类别	名称	编号	厚度	构造做法	附注
抹灰刮腻子顶棚	抹灰刮腻子顶棚	板底抹灰刮腻子顶棚 (带灰线)  (燃烧性能等级A)	棚4A3  1. 水性耐擦洗涂料 2. 大白浆 3. 可赛银  (现制混凝土楼板)	10~12	1. 面浆(或涂料)饰面 2. 2厚面层耐水腻子刮平 3. 3~5厚底基防裂腻子分遍找平 4. 抹灰线(简单灰线) 5. 5厚1:0.5:3水泥石灰膏砂浆 6. 素水泥浆一道甩毛(内掺建筑胶)	1. 涂料颜色由设计人确定,并在施工图中注明。 2. 如选用水性耐擦洗涂料做法见第五部分TL7建筑涂料选用表。 3. 建筑胶一般采用108胶,如选用其他胶种,设计人应在工程设计中注明。 4. 罩面粉刷石膏需选用精品罩面专用粉刷石膏。
涂料壁纸顶棚		板底刮腻子顶棚  (燃烧性能等级A)	棚5A  1. 水性耐擦洗涂料 2. 大白浆 3. 可赛银  (现制混凝土楼板)	5	1. 面浆(或涂料)饰面(也可不做,由设计人定) 2. 2厚面层耐水腻子刮平 3. 3厚底基防裂腻子分遍刮平 4. 素水泥浆一道甩毛(内掺建筑胶)	
室内装修		板底刮腻子顶棚  (燃烧性能等级A)	棚5B  1. 水性耐擦洗涂料 2. 大白浆 3. 可赛银  (预制混凝土楼板)	5	1. 面浆(或涂料)饰面(也可不做,由设计人定) 2. 2厚面层耐水腻子刮平 3. 3厚底基防裂腻子分遍刮平 4. 素水泥浆一道甩毛(内掺建筑胶) 5. 钢筋混凝土预制板用水加10%火碱清洗油渍,并用1:0.5:1水泥石灰膏砂浆将板缝嵌实抹平	
保温壁纸顶棚	<b>抹灰刮腻子顶棚</b>					图集号 05J909 页 DP6
审核 饶良修 倪永华 校对 沈舒 沈舒 设计 蒋卫真 蒋真						

说明及做法选用表

抹灰刮腻子顶棚

涂料壁纸顶棚

室内装修

保温壁纸顶棚



说明及做法选用表	类别	名称	编号	厚度	构造做法	附注	说明及做法选用表	
抹灰刮腻子顶棚	抹灰刮腻子顶棚	板底抹水泥砂浆顶棚 (燃烧性能等级A)	棚6A (现制混凝土楼板) 棚6B (预制混凝土楼板) 1. 水性耐擦洗涂料 2. 大白浆 3. 可赛银	8	1. 面浆(或涂料)饰面 2. 3厚1:2.5水泥砂浆找平 3. 5厚1:3水泥砂浆打底扫毛或划出纹道 4. 素水泥浆一道甩毛(内掺建筑胶) 5. 钢筋混凝土预制板用水加10%火碱清洗油渍,并用1:0.5:1水泥石灰膏砂浆将板缝嵌实抹平(仅用于预制混凝土楼板)	1. 涂料颜色由设计人确定,并在施工图中注明。 2. 如选用水性耐擦洗涂料做法见第五部分TL7建筑涂料选用表。 3. 建筑胶一般采用108胶,如选用其他胶种,设计人应在工程设计中注明。	抹灰刮腻子顶棚	
涂料壁纸顶棚	涂料壁纸顶棚	板底涂料(油漆)顶棚 (燃烧性能等级B1)	棚7A (现制混凝土楼板)	8	1. 饰面涂料(见附注) 2. 封底漆一道(与面漆配套产品) 3. 3厚1:0.5:2.5水泥石灰膏砂浆找平 4. 5厚1:0.5:3水泥石灰膏砂浆打底扫毛或划出纹道 5. 素水泥浆一道甩毛(内掺建筑胶)		涂料壁纸顶棚	
室内装修	涂料壁纸顶棚	板底涂料(油漆)顶棚 (燃烧性能等级B1)	棚7B (预制混凝土楼板)	8	1. 饰面涂料(见附注) 2. 封底漆一道(与面漆配套产品) 3. 3厚1:0.5:2.5水泥石灰膏砂浆找平 4. 5厚1:0.5:3水泥石灰膏砂浆打底扫毛或划出纹道 5. 素水泥浆一道甩毛(内掺建筑胶) 6. 钢筋混凝土预制板用水加10%火碱清洗油渍,并用1:0.5:1水泥石灰膏砂浆将板缝嵌实抹平		室内装修	
保温壁纸顶棚	保温壁纸顶棚						保温壁纸顶棚	
					抹灰刮腻子顶棚 涂料壁纸顶棚		图集号	05J909
					审核 饶良修 倪永华 校对 沈舒 沈舒 设计 蒋卫真 蒋卫真		页	DP7

类别	名称	编号	厚度	构造做法	附注
涂料 壁纸 顶棚	板底贴壁纸 (织物)顶棚	棚8A (现制混凝土楼板)	7	1. 贴壁纸(布)面层 2. 均匀涂刷壁纸(织物)专用胶 3. 喷(刷)防潮底漆一道 4. 满刮2厚面层耐水腻子找平 5. 5厚1:0.5:3水泥石灰膏砂浆打底 6. 素水泥浆一道甩毛(内掺建筑胶)	1. 涂料颜色、壁纸(织物)花色均由设计人确定,并在施工图中注明。涂料做法见第五部分。 2. 建筑胶一般采用108胶,如选用其他胶种,设计人应在工程设计中注明。
		棚8B (预制混凝土楼板)	7	1. 贴壁纸(布)面层 2. 均匀涂刷壁纸(织物)专用胶 3. 喷(刷)防潮底漆一道 4. 满刮2厚面层耐水腻子找平 5. 5厚1:0.5:3水泥石灰膏砂浆打底 6. 素水泥浆一道甩毛(内掺建筑胶) 7. 钢筋混凝土预制板用水加10%火碱清洗油渍,并用1:0.5:1水泥石灰膏砂浆将板缝嵌实抹平	
保温 壁纸 顶棚	板底保温顶棚 (粘贴阻燃型聚苯板) (燃烧性能等级B1)  适用于过街楼、不采暖地下室顶棚的保温	棚9A (现制混凝土楼板)  1. 水性耐擦洗涂料 2. 大白浆 3. 可赛银	7+h	1. 面浆(或涂料)饰面 2. 2厚面层耐水腻子刮平 3. 5厚粉刷石膏,内压中碱玻纤网格布一层 4. 聚合物砂浆粘贴阻燃型聚苯板(厚度h由设计人定),并用带大垫圈的 $\phi 5$ 膨胀螺栓(双向中距700)固定于楼板 5. 钢筋混凝土楼板用水加10%火碱清洗油渍、刷界面剂一道	如选用水性耐擦洗涂料做法见第五部分TL7建筑涂料选用表。
				涂料壁纸顶棚 保温吸声顶棚	图集号 05J909
				审核 饶良修 倪永华 校对 沈舒 沈舒 设计 蒋卫真 蒋真	页 DP8

说明及做法选用表	类别	名称	编号	厚度	构造做法	附注
抹灰刮腻子顶棚	保温 吸声 顶棚	板底保温顶棚 (岩棉板) (燃烧性能等级A) 适用于地下车库 顶棚的保温	棚10A (现制混凝土楼板)	7+h	<ol style="list-style-type: none"> <li>1. 面浆(或涂料)饰面</li> <li>2. 2厚面层耐水腻子刮平</li> <li>3. 5厚粉刷石膏,内压中碱玻纤网格布一层</li> <li>4. <math>\phi 6</math>钢筋网双向,间距200,与预留钢筋头连接</li> <li>5. 岩棉板(厚度h由设计人定)</li> <li>6. 钢筋混凝土楼板底预留钢筋头<math>\phi 6@500</math>,梅花状分布</li> </ol>	<ol style="list-style-type: none"> <li>1. 涂料品种颜色由设计人确定,并在施工图中注明。</li> <li>2. 岩棉板厚度h由设计人根据当地气候条件定,并在施工图中注明。</li> </ol>
涂料壁纸顶棚		板底吸声顶棚 (粘贴穿孔吸音复合板) (燃烧性能等级A)	棚11	16	<ol style="list-style-type: none"> <li>1. 穿孔吸音复合板600x600x15,板背面点状抹粉刷石膏(至少五个点)粘贴于墙面,板边接缝处平面压T型塑料压条,板角对角处用固定压盘膨胀栓固定,板中间另加一个固定压盘及膨胀栓</li> <li>2. 放置水平线及垂直线</li> <li>3. 清理基层,去除灰尘和油污,弹定位线</li> </ol>	穿孔吸音复合板由专业厂家生产。
室内装修		板底保温吸声顶棚 (岩棉毡铝板网) 板底保温吸声顶棚 (玻璃棉毡铝板网) (燃烧性能等级A)	棚12 棚13	40	<ol style="list-style-type: none"> <li>1. 4x20铝压条(间距按工程设计)</li> <li>2. 铝板网面层</li> <li>3. 玻璃丝布一层绷紧钉牢于轻钢龙骨表面</li> <li>4. 40厚岩棉毡(或玻璃棉毡),建筑胶粘剂粘贴于轻钢龙骨档内</li> <li>5. C型轻钢横撑龙骨CB50x20,间距400</li> <li>6. C型轻钢主龙骨CB50x20,中距400,龙骨吸顶吊件用膨胀螺栓与钢筋混凝土板固定</li> <li>7. 高聚物改性沥青涂膜防潮层(材料或按工程设计)</li> <li>8. 板底原浆抹平</li> </ol>	
保温壁纸顶棚						保温壁纸顶棚
					<b>保温吸声顶棚</b>	
						图集号 05J909
						页 DP9
						审核 饶良修 阮永华 校对 沈舒 沈舒 设计 蒋卫真 蒋真

类别	名称	编号	构造做法	附注
大型纤维板材吊顶	(棚14)普通纸面石膏板吊顶	棚14A	1. 饰面(由设计人定)	1. 饰面品种、颜色由设计人定,并在施工图中注明。
方块型纤维板材吊顶	(棚15)耐潮纸面石膏板吊顶	棚15A	2. 满刮2厚面层耐水腻子找平,面板接缝处贴嵌缝带,刮腻子抹平	2. 防潮涂料由设计人定。
大型纤维板材吊顶	(棚16)防火纸面石膏板	棚16A	3. 满刷防潮涂料两道,横纵向各刷一道(仅普通石膏板有此道工序)	3. 如设计有特殊荷载或有设备等重量时,龙骨断面及中距需另绘施工图。
吸声吊顶	(棚17)耐水耐火纸面石膏板吊顶	棚17A 棚18A 单层板	4. 板材用自攻螺丝与龙骨固定,中距≤200,螺钉距板边长边≥10,短边≥15	4. 大面积吊顶每隔12m在承载龙骨或主龙骨上部焊接横卧主龙骨一道。
大型纤维板材吊顶	(棚18)纸纤维石膏板吊顶	棚19A 棚20A 棚21A 棚22A 棚23A	5. C型轻钢覆面横撑龙骨 CB50x20(或CB60x27),间距1200,用挂插件与次龙骨联结	5. 吊顶面积超过100m <sup>2</sup> 时宜设置伸缩缝,伸缩缝可采用成品。
室内装修	(棚19)木纤维石膏板吊顶	单层C型轻钢龙骨吸顶式	6. C型轻钢覆面次龙骨CB50x20(或CB60x27)用吸顶吊件联结,间距≤800,次龙骨与次龙骨间距400	6. 自攻螺丝螺钉距板边长边≥10,短边≥15。
室内装修	(棚20)非石棉纤维增强硅酸钙板吊顶	棚14B	1. 饰面(由设计人定)	7. 板材尺寸以2400x1200x9.5为例,施工时根据设计人具体选定板材调整龙骨间距。
金属吊顶	(棚21)无石棉纤维增强水泥加压板吊顶	棚15B	2. 满刮2厚面层耐水腻子找平,面板接缝处贴嵌缝带,刮腻子抹平	8. 吊顶构造详图详见《内装修—室内吊顶》03J502-2。
金属吊顶	(棚22)非石棉纤维增强水泥中密度板吊顶	棚16B	3. 满刷防潮涂料两道,横纵向各刷一道(仅普通石膏板有此道工序)	
织物张拉吊顶	(棚23)非石棉纤维增强水泥低密度板吊顶(燃烧性能等级A)	棚17B 棚18B 单层板 棚19B 棚20B 棚21B 棚22B 棚23B	4. 板材用自攻螺丝与龙骨固定,中距≤200,螺钉距板边长边≥10,短边≥15	
织物张拉吊顶		单层C型轻钢龙骨不上人	5. C型轻钢覆面横撑龙骨CB60x27(或CB50x20),中距≤1200,用挂插件与次龙骨联结	
			6. C型轻钢覆面次龙骨CB60x27(或CB50x20),间距≤400用吊件与钢筋吊杆联结后找平	
			7. 10号镀锌低碳钢丝(或φ6钢筋)吊杆,中距横向≤400,纵向≤800,吊杆上部与预留钢筋吊环固定	
			8. 现浇钢筋混凝土板内预留φ8钢筋吊环(勾),中距横向≤400,纵向≤800(预制混凝土板可在板缝内预留吊环)	
注:纸纤维、木纤维石膏板燃烧性能等级见厂家说明书。			大型纤维板材吊顶	
			图集号 05J909	
			审核 饶良修 沈舒 校对 沈舒 沈舒 设计 蒋卫真 蒋卫真 页 DP10	

大型纤维板材吊顶	类别	名称	编号	构造做法	附注	大型纤维板材吊顶
方块型纤维板材吊顶	大型纤维板材吊顶	(棚14)普通纸面石膏板吊顶 (棚15)耐潮纸面石膏板吊顶 (棚16)防火纸面石膏板 (棚17)耐水耐火纸面石膏板吊顶	棚14C 棚19C 棚15C 棚20C 棚16C 棚21C 棚17C 棚22C 棚18C 棚23C 1. 单层板 2. 双层板 双层U型轻钢龙骨不上人	1. 饰面 2. 满刮2厚面层耐水腻子找平,面板接缝处贴嵌缝带,刮腻子抹平 3. 满刷防潮涂料两道,横纵向各刷一道,(仅普通石膏板有此道工序) 4. 错缝粘贴第二层板材(单层板无此道做法) 5. 板材用自攻螺丝与龙骨固定,中距≤200,螺钉距板边长边≥10,短边≥15 6. U型轻钢覆面横撑龙骨CB60x27(CB50x20),间距1200,用挂插件与次龙骨联结 7. U型轻钢覆面次龙骨CB60x27(CB50x20),间距400,用挂件与承载龙骨联结 8. U型轻钢承载龙骨CB60x27(或CB50x20),中距≤1200,用吊件与钢筋吊杆联结后找平 9. φ6钢筋吊杆,双向中距≤1200,吊杆上部与预留钢筋吊环固定 10. 现浇钢筋混凝土板底预留φ10钢筋吊环(勾),双向中距≤1200 (预制混凝土板可在板缝内预留吊环)	1. 饰面品种、颜色由设计人定,并在施工图中注明。 2. 防潮涂料由设计人定。 3. 如设计有特殊荷载或有设备等重量时,龙骨断面及中距需另绘施工图。 4. 大面积吊顶每隔12m在承载龙骨或主龙骨上部焊接横卧主龙骨一道。 5. 吊顶面积超过100m <sup>2</sup> 时宜设置伸缩缝,伸缩缝可采用成品。 6. 自攻螺丝螺钉距板边长边≥10,短边≥15。	方块型纤维板材吊顶
吸声吊顶	大型纤维板材吊顶	(棚18)纸纤维石膏板吊顶 (棚19)木纤维石膏板吊顶 (棚20)非石棉纤维增强硅酸钙板吊顶	棚14D 棚19D 棚15D 棚20D 棚16D 棚21D 棚17D 棚22D 棚18D 棚23D 1. 单层板 2. 双层板 双层U型轻钢龙骨上人	1. 饰面 2. 满刮2厚面层耐水腻子找平,面板接缝处贴嵌缝带,刮腻子抹平 3. 满刷防潮涂料两道,横纵向各刷一道,(仅普通石膏板有此道工序) 4. 错缝粘贴第二层板材(单层板无此道做法) 5. 板材用自攻螺丝与龙骨固定,中距≤200,螺钉距板边长边≥10,短边≥15 6. U型轻钢覆面横撑龙骨CB60x27,间距1200,用挂插件与次龙骨联结 7. U型轻钢覆面次龙骨CB60x27,间距400,用挂件与承载龙骨联结 8. U型轻钢承载龙骨CS50x15(或CS60x27),间距≤1200,用吊件与钢筋吊杆联结后找平 9. φ8钢筋吊杆,双向中距≤1200,吊杆上部与预留钢筋吊环固定 10. 现浇钢筋混凝土板底预留φ10钢筋吊环(勾),双向中距≤1200 (预制混凝土板可在板缝内预留吊环)	7. 板材尺寸以2400x1200x9.5为例,施工时根据设计人具体选定板材调整龙骨间距。 8. 吊顶构造详图详见《内装修—室内吊顶》03J502-2。	吸声吊顶
室内装修	大型纤维板材吊顶	(棚21)无石棉纤维增强水泥加压板吊顶 (棚22)非石棉纤维增强水泥中密度板吊顶 (棚23)非石棉纤维增强水泥低密度板吊顶 (燃烧性能等级A)	注:纸纤维、木纤维石膏板燃烧性能等级见厂家说明书。	大型纤维板材吊顶	室内装修	室内装修
金属吊顶	大型纤维板材吊顶	注:纸纤维、木纤维石膏板燃烧性能等级见厂家说明书。	注:纸纤维、木纤维石膏板燃烧性能等级见厂家说明书。	大型纤维板材吊顶	室内吊顶	金属吊顶
织物张拉吊顶	大型纤维板材吊顶	注:纸纤维、木纤维石膏板燃烧性能等级见厂家说明书。	注:纸纤维、木纤维石膏板燃烧性能等级见厂家说明书。	大型纤维板材吊顶	室内吊顶	织物张拉吊顶
大型纤维板材吊顶					图集号	05J909
审核	饶良修	倪永华	校对	沈舒	沈舒	设计
蒋卫真	蒋卫真	蒋卫真	蒋卫真	蒋卫真	蒋卫真	蒋卫真
页	页	页	页	页	页	DP11

类别	名称	编号	构造做法	附注
大型纤维板吊顶 方块型纤维板吊顶 吸声吊顶 室内装修 金属吊顶 织物张拉吊顶	方块型纤维板吊顶 (棚24) 装饰石膏板吊顶 (棚25) 矿棉装饰吸声板吊顶 (棚26) 非石棉纤维增强硅酸钙板吊顶 (棚27) 无石棉纤维增强水泥加压板吊顶 (棚28) 非石棉纤维增强水泥中密度板吊顶 (棚29) 非石棉纤维增强水泥低密度板吊顶 (燃烧性能等级A) 注: 矿棉装饰吸声板燃烧性能等级为B1级	棚24A 棚27A 棚25A 棚28A 棚26A 棚29A 单层板 单层T型轻钢龙骨吸顶式 a. T型轻钢烤漆龙骨 b. T型铝合金龙骨 c. T型不锈钢龙骨	1. 饰面(也可不做, 由设计人定) 2. 满刮2厚面层耐水腻子找平(不做饰面则无此步骤) 3. 9(11、12)厚板材592×592(或592×1192) 4. T型轻钢横撑龙骨TB24×28, 间距600(或1200), 用挂插件与与次龙骨插接 5. T型轻钢次龙骨TB24×38(或TB24×28), 用吸顶吊件联结, 间距≤600 6. 龙骨吸顶吊件, 中距横向≤1200, 纵向600, 用膨胀螺栓与钢筋混凝土板固定 注: 括号内数字用于592×1192面层	1. 饰面品种、颜色由设计人定, 并在施工图中注明。 2. 如设计有特殊荷载或有设备等重量时, 龙骨断面及中距需另绘施工图。 3. 大面积吊顶每隔12m在承载龙骨或主龙骨上部焊接横卧主龙骨一道。 4. 吊顶面积超过100m <sup>2</sup> 时宜设置伸缩缝, 伸缩缝可采用成品。 5. 板材厚度d由设计人根据所选板材确定。 6. 吊顶构造详图详见《内装修—室内吊顶》03J502-2。
		棚24B 棚27B 棚25B 棚28B 棚26B 棚29B 单层板 单层T型轻钢龙骨不上人 a. T型轻钢烤漆龙骨 b. T型铝合金龙骨 c. T型不锈钢龙骨	1. 饰面(也可不做, 由设计人定) 2. 满刮2厚面层耐水腻子找平(不做饰面则无此步骤) 3. 板材面层, 规格592×592×d 4. T型轻钢横撑龙骨TB24×28, 间距600, 与次龙骨插接 5. T型轻钢次龙骨TB24×28, 间距600, 与主龙骨插接 6. T型轻钢主龙骨TB24×38, 间距1200, 用吊件与钢筋吊杆联结后找平 7. 10号镀锌低碳钢丝(或φ6钢筋)吊杆, 双向中距≤1200, 吊杆上部与板底预留吊环(勾)固定 8. 现浇钢筋混凝土板底预留φ8钢筋吊环(勾), 双向中距≤1200 (预制混凝土板可在板缝内预留吊环)	
			<b>方块型纤维板吊顶</b>	图集号 05J909 页 DP12
			审核 饶良修 倪永华 校对 沈舒 沈舒 设计 蒋卫真 蒋真	



类别	名称	编号	构造做法	附注
大型纤维板材料吊顶 方块型纤维板材料吊顶 吸声吊顶 室内装修 金属吊顶 织物张拉吊顶	方块型纤维板材料吊顶 (棚24) 装饰石膏板吊顶 (棚25) 矿棉装饰吸声板吊顶 (棚26) 非石棉纤维增强硅酸钙板吊顶 (棚27) 无石棉纤维增强水泥加压板吊顶 (棚28) 非石棉纤维增强水泥中密度板吊顶 (棚29) 非石棉纤维增强水泥低密度板吊顶 (燃烧性能等级A) 注: 矿棉装饰吸声板燃烧性能等级为B1级	棚24C1 棚27C1 棚25C1 棚28C1 棚26C1 棚29C1 单层板 双层U、T型轻钢龙骨不上人 a. T型轻钢烤漆龙骨 b. T型铝合金龙骨 c. T型不锈钢龙骨	1. 饰面(也可不做, 由设计人定) 2. 满刮2厚面层耐水腻子找平(不做饰面则无此步骤) 3. 9(11、12)厚板材面层, 规格592×592 4. T型轻钢次龙骨TB24×28, 间距600, 与主龙骨插接 5. T型轻钢主龙骨TB24×38(或TB24×28), 间距600, 用挂件与承载龙骨固定 6. U型轻钢承载龙骨CB38×12, 间距≤1200, 用吊件与钢筋吊杆联结后找平 7. 10号镀锌低碳钢丝(或φ6钢筋)吊杆, 双向中距≤1200, 吊杆上部与底板预留吊环(勾)固定 8. 现浇钢筋混凝土板底预留φ10钢筋吊环(勾), 双向中距≤1200 (预制混凝土板可在板缝内预留吊环)	1. 饰面品种、颜色由设计人定, 并在施工图中注明。 2. 如设计有特殊荷载或有设备等重量时, 龙骨断面及中距需另绘施工图。 3. 大面积吊顶每隔12m在承载龙骨或主龙骨上部焊接横卧主龙骨一道。 4. 吊顶面积超过100m <sup>2</sup> 时宜设置伸缩缝, 伸缩缝可采用成品。 5. 板材厚度d由设计人根据所选板材确定。 6. 采用双层板时, 第一层板材通常为大型板材, 设计人可选择与相同面板的板材, 也可选择棚14~23其他板材。 7. 双层板复合构造分为复合粘贴和复合插贴两种方式, 由设计人选定。 8. 吊顶构造详图详见《内装修—室内吊顶》03J502-2。
		棚24C2 棚27C2 棚25C2 棚28C2 棚26C2 棚29C2 双层板 双层U型轻钢龙骨不上人	1. 饰面(也可不做, 由设计人定) 2. 满刮2厚面层耐水腻子找平(不做饰面则无此步骤) 3. 错缝粘贴第二层板材, 规格592×592×d(600×600×d) 4. 9(11、12)厚大型板材(从棚14~23中选定) 5. U型轻钢覆面横撑龙骨 CB60×27, 间距1200, 用挂件与次龙骨联接 6. U型轻钢覆面次龙骨 CB60×27, 间距400, 用挂件与承载龙骨联结 7. U型轻钢承载龙骨CB50×20(或CB60×27), 间距≤1200, 用吊件与钢筋吊杆联结后找平 8. φ6(φ8)钢筋吊杆, 双向中距≤1200, 吊杆上部与预留钢筋吊环固定 9. 现浇钢筋混凝土板底预留φ8钢筋吊环(勾), 双向中距≤1200 (预制混凝土板可在板缝内预留吊环)	
			<b>方块型纤维板材料吊顶</b>	图集号 05J909 页 DP13
			审核 饶良修 倪永华 校对 沈舒 沈舒 设计 蒋卫真 蒋卫真	



类别	名称	编号	构造做法	附注
大型纤维板材吊顶 方块型纤维板材吊顶 吸声吊顶 室内装修 金属吊顶 织物张拉吊顶	方块型纤维板材吊顶 (棚24) 装饰石膏板吊顶 (棚25) 矿棉装饰吸声板吊顶 (棚26) 非石棉纤维增强硅酸钙板吊顶 (棚27) 无石棉纤维增强水泥加压板吊顶 (棚28) 非石棉纤维增强水泥中密度板吊顶 (棚29) 非石棉纤维增强水泥低密度板吊顶 (燃烧性能等级A级) 注: 矿棉装饰吸声板燃烧性能等级为B1级	棚24D1 棚27D1 棚25D1 棚28D1 棚26D1 棚29D1 单层板 双层U、T型轻钢龙骨上人 a. T型轻钢烤漆龙骨 b. T型铝合金龙骨 c. T型不锈钢龙骨	1. 饰面(也可不做, 由设计人定) 2. 满刮2厚面层耐水腻子找平(不做饰面则无此步骤) 3. 9(11、12)厚板材面层, 规格592×592 4. T型轻钢次龙骨TB24×28, 间距600, 与主龙骨插接 5. T型轻钢主龙骨TB24×38(或TB24×28), 间距≤1200, 用挂件与承载龙骨固定 6. U型轻钢承载龙骨CB50×20(或CB60×27), 间距≤1200, 用吊件与钢筋吊杆联结后找平 7. 10号镀锌低碳钢丝(或φ8钢筋)吊杆, 双向间距≤1200, 吊杆上部与板底预留吊环(勾)固定 8. 现浇钢筋混凝土板底预留φ10钢筋吊环(勾), 双向间距≤1200 (预制混凝土板可在板缝内预留吊环)	1. 饰面品种、颜色由设计人定, 并在施工图中注明。 2. 如设计有特殊荷载或有设备等重量时, 龙骨断面及中距需另绘施工图。 3. 大面积吊顶每隔12m在承载龙骨或主龙骨上部焊接横卧主龙骨一道。 4. 吊顶面积超过100m <sup>2</sup> 时宜设置伸缩缝, 伸缩缝可采用成品。 5. 板材厚度d由设计人根据所选板材确定。 6. 采用双层板时, 第一层板材通常为大型板材, 设计人可选择与相同面板的板材, 也可选择棚14~23其他板材。 7. 双层板复合构造分为复合粘贴和复合插贴两种方式, 由设计人选定。 8. 吊顶构造详图详见《内装修—室内吊顶》03J502-2。
		棚24D2 棚27D2 棚25D2 棚28D2 棚26D2 棚29D2 双层板 双层U型轻钢龙骨上人	1. 饰面(也可不做, 由设计人定) 2. 满刮2厚面层耐水腻子找平(不做饰面则无此步骤) 3. 错缝粘贴第二层板材, 规格592×592×d(600×600×d) 4. 9(11、12)厚大型板材(从棚14~23中选定) 5. C型轻钢覆面横撑龙骨 CB60×27, 间距1200, 用挂插件与次龙骨插接 6. C型轻钢覆面次龙骨CB60×27, 间距400, 用挂件与承载龙骨联结 7. U型轻钢承载龙骨CS50×15(或CS60×27), 间距≤1200, 用吊件与钢筋吊杆联结后找平 8. φ8钢筋吊杆, 双向间距≤1200, 吊杆上部与预留钢筋吊环(勾)固定 9. 现浇钢筋混凝土板底预留φ10钢筋吊环(勾), 双向间距≤1200 (预制混凝土板可在板缝内预留吊环)	
			<b>方块型纤维板材吊顶</b>	图集号 05J909 页 DP14
			审核 饶良修 倪永华 校对 沈舒 沈舒 设计 蒋卫真 蒋真	

大型纤维板材料吊顶	类别	名称	编号	构造做法	附注	大型纤维板材料吊顶
方块型纤维板材料吊顶						方块型纤维板材料吊顶
吸声吊顶	吸声吊顶	穿孔难燃胶合板 吸声吊顶	棚 30A 棚 31A  单层板 单层C型轻钢龙骨吸顶式	1. 钉装饰条(材质由设计人定) 2. 刷无光油漆(由设计人定) 3. 5厚穿孔难燃胶合板(4厚穿孔难燃硬质纤维板面层), 孔径、孔距及穿孔图案由设计人定, 自攻螺丝与龙骨固定, 中距 $\leq 300$ 4. 50厚超细玻璃丝棉吸声层, 用玻璃丝布袋装随钉纤维板随填于龙骨间 5. C型轻钢覆面横撑龙骨 CB50x20(或CB60x27), 间距1200, 用挂插件与次龙骨联结 6. C型轻钢覆面次龙骨CB50x20(或CB60x27), 间距 $\leq 400$ , 用吸顶吊件固定 7. 龙骨吸顶吊件, 中距横向 $\leq 400$ , 纵向 $\leq 800$ , 用膨胀螺栓与钢筋混凝土板固定	1. 饰面品种、颜色由设计人定, 并在施工图中注明。 2. 如设计有特殊荷载或有设备等重量时, 龙骨断面及中距需另绘施工图。 3. 大面积吊顶每隔12m在承载龙骨或主龙骨上部焊接横卧主龙骨一道。 4. 吊顶面积超过100m <sup>2</sup> 时宜设置伸缩缝, 伸缩缝可采用成品。 5. 装饰条材质及油漆品种颜色由设计人确定, 并在施工图中注明。 6. 油漆做法见本图集第五部分。	吸声吊顶
室内装修		室内装修	穿孔难燃硬质纤维板 吸声吊顶  (燃烧性能等级B1级)	棚 30B 棚 31B  单层板 单层C型轻钢龙骨不上人	1. 钉装饰条(材质由设计人定) 2. 刷无光油漆(由设计人定) 3. 5厚穿孔难燃胶合板(4厚穿孔难燃硬质纤维板面层), 孔径、孔距及穿孔图案由设计人定, 自攻螺丝与龙骨固定, 中距 $\leq 300$ 4. 50厚超细玻璃丝棉吸声层, 用玻璃丝布袋装随钉纤维板随填于龙骨间 5. C型轻钢覆面横撑龙骨CB60x27(或CB50x20), 间距1200, 用挂插件与次龙骨联结 6. C型轻钢覆面次龙骨CB60x27 (或CB50x20), 间距 $\leq 400$ , 用吊件与钢筋吊杆联结后找平 7. 10号镀锌低碳钢丝(或 $\phi 6$ 钢筋)吊杆, 中距横向 $\leq 400$ 、纵向800, 吊杆上部与预留钢筋吊环固定 8. 现浇钢筋混凝土板内预留 $\phi 8$ 钢筋吊环(勾), 中距横向 $\leq 400$ 、纵向 $\leq 800$ (预制混凝土板可在板缝内预留吊环)	
金属吊顶						金属吊顶
织物张拉吊顶						织物张拉吊顶
				<b>吸声吊顶</b>		
				审核 饶良修 倪永华	校对 沈舒 沈舒	设计 蒋卫真 蒋真
				图集号	05J909	页
					DP15	

类别	名称	编号	构造做法	附注
大型纤维板材料吊顶	穿孔难燃胶合板 吸声吊顶 穿孔难燃硬质纤维板 吸声吊顶	棚 30C 棚 31C  单层板  双层U型轻钢龙骨不上人	1. 钉装饰条(材质由设计人定) 2. 刷无光油漆(由设计人定) 3. 5厚穿孔难燃胶合板(4厚穿孔难燃硬质纤维板面层), 孔径、孔距及穿孔图案由设计人定, 自攻螺丝与龙骨固定, 中距 $\leq 300$ 4. 50厚超细玻璃丝棉吸声层, 用玻璃丝布袋装随钉纤维板随填于龙骨间 5. C型轻钢覆面横撑龙骨CB60x27, 间距1200, 用挂插件与次龙骨联结 6. C型轻钢覆面次龙骨CB60x27, 间距400, 用挂件与承载龙骨联结 7. U型轻钢承载龙骨CS50x15(或CS60x27), 间距 $\leq 1200$ , 用吊件与钢筋吊杆联结后找平 8. $\phi 6$ 钢筋吊杆, 双向中距 $\leq 1200$ , 吊杆上部与预留钢筋吊环固定 9. 现浇钢筋混凝土板底预留 $\phi 10$ 钢筋吊环(勾), 双向中距 $\leq 1200$ (预制混凝土板可在板缝内预留吊环)	1. 饰面品种、颜色由设计人定, 并在施工图中注明。 2. 如设计有特殊荷载或有设备等重量时, 龙骨断面及中距需另绘施工图。 3. 大面积吊顶每隔12m在承载龙骨或主龙骨上部焊接横卧主龙骨一道。 4. 吊顶面积超过100m <sup>2</sup> 时宜设置伸缩缝, 伸缩缝可采用成品。 5. 装饰条材质及油漆品种颜色由设计人确定, 并在施工图中注明。 6. 油漆做法见本图集第五部分。
方块型纤维板材料吊顶		棚 30D 棚 31D  单层板  双层U型轻钢龙骨上人	1. 钉装饰条(材质由设计人定) 2. 刷无光油漆(由设计人定) 3. 5厚穿孔难燃胶合板(4厚穿孔难燃硬质纤维板面层), 孔径、孔距及穿孔图案由设计人定, 自攻螺丝与龙骨固定, 中距 $\leq 300$ 4. 50厚超细玻璃丝棉吸声层, 用玻璃丝布袋装随钉纤维板随填于龙骨间 5. C型轻钢覆面横撑龙骨CB60x27, 间距1200, 与次龙骨用挂插件联结 6. C型轻钢覆面次龙骨CB60x27间距400, 用挂件与承载龙骨联结 7. U型轻钢承载龙骨CS50x15(或CS60x27), 间距 $\leq 1200$ , 用吊件与钢筋吊杆联结后找平 8. $\phi 8$ 钢筋吊杆, 双向中距 $\leq 1200$ , 吊杆上部与预留钢筋吊环固定 9. 现浇钢筋混凝土板底预留 $\phi 10$ 钢筋吊环(勾), 双向中距 $\leq 1200$ (预制混凝土可在板缝内预留吊环)	
吸声吊顶	(燃烧性能等级B1级)			
室内装修				
金属吊顶				
织物张拉吊顶				
			<b>吸声吊顶</b>	图集号 05J909
			审核 饶良修 倪永华 校对 沈舒 沈舒 设计 蒋卫真 蒋真	页 DP16

类别	名称	编号	构造做法	附注
大型纤维板材吊顶	吸声吊顶 玻璃棉高级吸声天花 (燃烧性能等级A级)	棚32A 单层板 单层T型轻钢龙骨吸顶式 a. T型轻钢烤漆龙骨 b. T型铝合金龙骨 c. T型不锈钢龙骨	1. h厚板材600×600面层 2. T型轻钢横撑龙骨TB24×28,间距600,与主龙骨插接 3. T型轻钢主龙骨TB24×38(或TB24×28),间距≤1200,用吸顶吊件联结 4. 龙骨吸顶吊件中距横向≤1200,纵向600,用膨胀螺栓与钢筋混凝土板固定	1. 如设计有特殊荷载或有设备等重量时,龙骨断面及中距需另绘施工图。 2. 大面积吊顶每隔12m在承载龙骨或主龙骨上部焊接横卧主龙骨一道。 3. 吊顶面积超过100m <sup>2</sup> 时宜设置伸缩缝,伸缩缝可采用成品。 4. 板材厚度h为210~450由设计人选定。 5. 吊顶构造详图详见《内装修—室内吊顶》03J502-2。
方块型纤维板材吊顶		棚32B 单层板 单层T型轻钢龙骨不上人 a. T型轻钢烤漆龙骨 b. T型铝合金龙骨 c. T型不锈钢龙骨	1. h厚板材600×600面层 2. T型轻钢次龙骨TB24×28,间距600,与主龙骨插接 3. T型轻钢主龙骨TB24×38(或TB24×28),间距600,用吊件与钢筋吊杆联结后找平 4. 10号镀锌低碳钢丝(或φ6钢筋)吊杆,双向中距≤1200,吊杆上部与板底预留吊环(勾)固定 5. 现浇钢筋混凝土板底预留φ10钢筋吊环(勾),双向中距≤1200 (预制混凝土板可在板缝内预留吊环)	
吸声吊顶		棚32C 单层板 双层U、T型轻钢龙骨不上人 a. T型轻钢烤漆龙骨 b. T型铝合金龙骨 c. T型不锈钢龙骨	1、2同32B 3. T型轻钢主龙骨TB24×38(或TB24×28),间距600,用挂件与承载龙骨固定 4. U型轻钢承载龙骨CB38×12,间距≤1200,用吊件与钢筋吊杆联结后找平 5. 10号镀锌低碳钢丝(或φ6钢筋)吊杆,双向中距≤1200,吊杆上部与板底预留吊环(勾)固定 6. 现浇钢筋混凝土板底预留φ10钢筋吊环(勾),双向中距≤1200 (预制混凝土板可在板缝内预留吊环)	
室内装修		棚32D 单层板 双层U、T型轻钢龙骨上人 a. T型轻钢烤漆龙骨 b. T型铝合金龙骨 c. T型不锈钢龙骨	1、2、3同32C 4. U型轻钢承载龙骨CB50×20(或CB60×27),间距≤1200,用吊件与钢筋吊杆联结后找平 5. 10号镀锌低碳钢丝(或φ8钢筋)吊杆,双向中距≤1200,吊杆上部与板底预留吊环(勾)固定 6. 现浇钢筋混凝土板底预留φ10钢筋吊环(勾),双向中距≤1200(预制混凝土板可在板缝内预留吊环)	
金属吊顶	<b>吸声吊顶</b>			图集号 05J909 页 DP17
织物张拉吊顶	审核 饶良修 倪永华 校对 沈舒 沈舒 设计 蒋卫真 蒋卫真			

大型纤维板材吊顶	类别	名称	编号	构造做法	附注	大型纤维板材吊顶				
方块型纤维板材吊顶						方块型纤维板材吊顶				
吸声吊顶						吸声吊顶				
室内装修						室内装修				
金属吊顶						金属吊顶				
织物张拉吊顶						织物张拉吊顶				
	吸声吊顶	穿孔石膏板吸声吊顶 穿孔金属板吸声吊顶 (燃烧性能等级A级)	<p>棚33A 棚34A 单层板 单层T型轻钢龙骨吸顶式</p> <p>a. T型轻钢烤漆龙骨 b. T型铝合金龙骨 c. T型不锈钢龙骨</p> <p>棚33B 棚34B 单层板 单层T型轻钢龙骨不上人</p> <p>a. T型轻钢烤漆龙骨 b. T型铝合金龙骨 c. T型不锈钢龙骨</p> <p>棚33C 棚34C 单层板 双层U、T型轻钢龙骨不上人</p> <p>a. T型轻钢烤漆龙骨 b. T型铝合金龙骨 c. T型不锈钢龙骨</p> <p>棚33D 棚34D 单层板 双层U、T型轻钢龙骨上人</p> <p>a. T型轻钢烤漆龙骨 b. T型铝合金龙骨 c. T型不锈钢龙骨</p>	<p>1. h厚穿孔板材600x600, 孔径、孔距及穿孔图案由设计人定</p> <p>2. 50厚超细玻璃丝棉吸声层, 玻璃丝布袋装填于龙骨间</p> <p>3. T型轻钢横撑龙骨TB24x28, 间距600, 与主龙骨插接</p> <p>4. T型轻钢主龙骨TB24x38(或TB24x28), 间距≤1200, 用吸顶吊件联结</p> <p>5. 龙骨吸顶吊件, 中距横向≤1200, 纵向600, 用膨胀螺栓与钢筋混凝土板固定</p> <p>1~3同棚33A、棚34A</p> <p>4. T型轻钢主龙骨TB24x38(或TB24x28), 间距600, 用吊件与钢筋吊杆联结后找平</p> <p>5. 10号镀锌低碳钢丝(或φ8钢筋)吊杆, 双向中距≤1200, 吊杆上部与板底预留吊环(勾)固定</p> <p>6. 现浇钢筋混凝土板底预留φ10钢筋吊环(勾), 双向中距≤1200 (预制混凝土板可在板缝内预留吊环)</p> <p>1~2同棚33A、棚34A</p> <p>3. T型轻钢主龙骨TB24x38(或TB24x28), 间距600, 用挂件与承载龙骨固定</p> <p>4. U型轻钢承载龙骨CB38x12, 间距≤1200, 用吊件与钢筋吊杆联结后找平</p> <p>5. 10号镀锌低碳钢丝(或φ8钢筋)吊杆, 双向中距≤1200, 吊杆上部与板底预留吊环(勾)固定</p> <p>6. 现浇钢筋混凝土板底预留φ10钢筋吊环(勾), 双向中距≤1200 (预制混凝土板可在板缝内预留吊环)</p> <p>1、2、3同棚33C、棚34C</p> <p>4. U型轻钢承载龙骨CB50x20(或CB60x27), 间距≤1200, 用吊件与钢筋吊杆联结后找平</p> <p>5. 10号镀锌低碳钢丝(或φ8钢筋)吊杆, 双向中距≤1200, 吊杆上部与板底预留吊环(勾)固定</p> <p>6. 现浇钢筋混凝土板底预留φ10钢筋吊环(勾), 双向中距≤1200(预制混凝土板可在板缝内预留吊环)</p>	<p>1. 如设计有特殊荷载或有设备等重量时, 龙骨断面及中距需另绘施工图。</p> <p>2. 大面积吊顶每隔12m在承载龙骨或主龙骨上部焊接横卧主龙骨一道。</p> <p>3. 吊顶面积超过100m<sup>2</sup>时宜设置伸缩缝, 伸缩缝可采用成品。</p> <p>4. 板材厚度h由设计人选定。</p> <p>5. 金属面板可加工成针孔形式, 背后贴0.2厚玻璃无纺布(密度60kg/m<sup>3</sup>)。</p> <p>6. 吊顶构造详图详见《内装修—室内吊顶》03J502-2。</p>					
<b>吸声吊顶</b>					图集号	05J909				
审核	饶良修	倪永华	校对	沈舒	沈舒	设计	蒋卫真	张真	页	DP18

大型纤维板材吊顶	类别     名称     编号     构造做法     附注	棚35A 1. 84宽R型条板  2. 84宽C型条板  3. 30/80/130/180宽多模数B型条板  4. 75/150/225宽C型条板  5. 300宽C型条板  6. 300宽弧型条板  7. 150/200宽条板   单层龙骨不上人	1. 铝合金条板与配套专用龙骨固定 2. 与铝合金条板配套的专用龙骨,间距 $\leq 1200$ ,用吊件与钢筋吊杆联结后找平 3. 10号镀锌低碳钢丝(或 $\phi 6$ 钢筋)吊杆,双向中距 $\leq 1200$ ,吊杆上部与板底预留吊环(勾)固定 4. 现浇钢筋混凝土板底预留 $\phi 10$ 钢筋吊环(勾),双向中距 $\leq 1200$ (预制混凝土板可在板缝内预留吊环)	吊顶构造详图详见《内装修—室内吊顶》03J502-2。	大型纤维板材吊顶	
方块型纤维板材吊顶		铝合金条板 吊 顶  (燃烧性能等级A级)	棚35C 1. 84宽R型条板  2. 84宽C型条板  3. 30/80/130/180宽多模数B型条板  4. 75/150/225宽C型条板  5. 300宽C型条板  6. 300宽弧型条板  7. 150/200宽条板   双层龙骨上人	1. 铝合金条板与配套专用龙骨固定 2. 与铝合金条板配套的专用龙骨间距 $\leq 1200$ 用吊件与承载龙骨固定 3. 轻钢承载龙骨C60,间距 $\leq 1200$ ,用吊件与钢筋吊杆联结后找平 4. 10号镀锌低碳钢丝(或 $\phi 8$ 钢筋)吊杆,双向中距 $\leq 1200$ ,吊杆上部与板底预留吊环(勾)固定 5. 现浇钢筋混凝土板底预留 $\phi 10$ 钢筋吊环(勾),双向中距 $\leq 1200$ (预制混凝土板可在板缝内预留吊环)		方块型纤维板材吊顶
吸声吊顶						吸声吊顶
室内装修		金属吊顶				室内装修
金属吊顶						金属吊顶
织物张拉吊顶					织物张拉吊顶	
			<b>金属吊顶</b>			
			图集号	05J909		
			审核 饶良修 	校对 沈舒 	设计 蒋卫真 	
			页	DP19		

大型纤维板材吊顶	类别	名称	编号	构造做法	附注	大型纤维板材吊顶
方架型纤维板材吊顶						方架型纤维板材吊顶
吸声吊顶	金属吊顶	铝合金方板吊顶 (燃烧性能等级A级)	棚36B 1. 暗架式  2. 明架式  3. 挂钩式  4. 网架式  双层龙骨不上人	1. 铝合金方板600x600(575x575)与配套专用龙骨固定 2. 与铝合金方板配套的专用下层副龙骨联结, 间距≤600(750) 3. 与安装型式配套的专用上层主龙骨, 间距≤1200(1500)用吊件与钢筋吊杆联结后找平 4. 10号镀锌低碳钢丝(或φ8钢筋)吊杆, 双向中距≤1200(1500), 吊杆上部与板底预留吊环(勾)固定 5. 现浇钢筋混凝土板底预留φ10钢筋吊环(勾), 双向中距≤1200(1500)(预制混凝土板可在板缝内预留吊环)	1. 括号内数字用于明架式。 2. 板材尺寸可由设计人另行选定。 3. 吊顶构造详图详见《内装修—室内吊顶》03J502-2。	吸声吊顶
室内装修						室内装修
金属吊顶	金属吊顶	方形格栅吊顶 (燃烧性能等级A级)	棚37B 双层龙骨不上人	1. 金属方型格栅 2. T型轻钢次龙骨TB24x28, 间距1000, 与主龙骨插接 3. T型轻钢主龙骨TB24x38(或TB24x28), 间距1000, 用挂件与承载龙骨固定 4. U型轻钢承载龙骨CB38x12, 间距≤1500用吊件与钢筋吊杆联结后找平 5. 10号镀锌低碳钢丝(或φ8钢筋)吊杆, 双向中距≤1500, 吊杆上部与板底预留吊环(勾)固定 6. 现浇钢筋混凝土板底预留φ10钢筋吊环(勾), 双向中距≤1500(预制混凝土板可在板缝内预留吊环)	1. 金属格栅规格由设计人选定。 2. 吊顶构造详图详见《内装修—室内吊顶》03J502-2。	金属吊顶
织物张拉吊顶						织物张拉吊顶
				<b>金属吊顶</b>		
				图集号	05J909	
				审核 饶良修  校对 沈舒  设计 蒋卫真 	页	DP20





类别	名称	编号	构造做法	附注
大型纤维板吊顶 方块纤维板吊顶 吸声吊顶 金属吊顶	铝方格栅 吊 顶 (燃烧性能等级A级)	棚 39B (铝方格中距75~300) a. 方格高度: 50 b. 方格高度: 60 c. 方格高度: 80 d. 方格高度: 100 双层龙骨不上人	1. 由主副骨条、上下层组条组成的铝方格栅600x1200(1200x1200)用 $\phi$ 2钢丝挂钩与承载龙骨联结 2. U型轻钢承载龙骨CS38x12,间距 $\leq$ 1500,用吊件与钢筋吊杆联结后找平 3. 10号镀锌低碳钢丝(或 $\phi$ 8钢筋)吊杆,中距横向 $\leq$ 1200,纵向 $\leq$ 1500,吊杆上部与板底预留吊环(勾)固定 4. 现浇钢筋混凝土板底预留 $\phi$ 10钢筋吊环(勾),双向中距 $\leq$ 1200(预制混凝土板可在板缝内预留吊环)	1. 铝方格栅规格由设计人选定。 2. 吊顶构造详图详见《内装修—室内吊顶》03J502-2。
室内装修 金属吊顶	金属花格栅 吊 顶 三角形及六边形格栅 吊 顶 (燃烧性能等级A级)	棚 40B 棚 41B 双层龙骨不上人	1. 钢或铝格栅预制成1000x1000(600x1200)或根据需要 2. T型轻钢次龙骨TB23x26,间距1000,与主龙骨插接 3. T型轻钢主龙骨TB23x32,间距1000,用挂件与承载龙骨固定 4. U型轻钢承载龙骨CS38x12,间距 $\leq$ 1500,用吊件与钢筋吊杆联结后找平 5. 10号镀锌低碳钢丝(或 $\phi$ 4钢筋)吊杆,双向中距 $\leq$ 1500,吊杆上部与板底预留吊环勾固定 6. 现浇钢筋混凝土板底预留 $\phi$ 10钢筋吊环(勾),双向中距 $\leq$ 1500(预制混凝土板可在板缝内预留吊环)	1. 格栅表面处理由设计人定。 2. 吊顶构造详图详见《内装修—室内吊顶》03J502-2。
			<b>金属吊顶</b>	图集号 05J909 页 DP22
			审核 饶良修 倪永华 校对 沈舒 沈舒 设计 蒋卫真 蒋真	

大型纤维板材料吊顶	类别	名称	编号	构造做法	附注	大型纤维板材料吊顶
方架型纤维板材料吊顶						方架型纤维板材料吊顶
吸声吊顶						吸声吊顶
室内装修	金属吊顶	金属筒形吊顶 (燃烧性能等级A级)	棚42 钢板圆筒 a. 筒高60 b. 筒高100 无缝钢管圆筒 c. 筒高60 d. 筒高100 不上人	1. A3钢板(或无缝钢管)制成圆筒直径150~200, 表面喷塑, 圆筒间用M3螺栓连接组合成600~800正方形单元体 2. 1.2厚钢板吊件用M3螺栓与圆筒单元体连接, 钢板吊件用特制机螺丝与钢筋吊杆固定 3. $\phi 4$ 钢筋吊杆, 双向中距600~800, 吊杆上部与板底预留吊环(勾)固定 4. 现浇钢筋混凝土板底预留 $\phi 8$ 钢筋吊环(勾), 双向中距600~800 (预制混凝土板可在板缝内预留吊环)	1. 圆筒元件表面处理及颜色由设计人定。 2. 吊顶构造详图详见《内装修—室内吊顶》03J502-2。	室内装修
金属吊顶		大型吸声格栅组合吊顶 (燃烧性能等级A级)	棚43 铝合金支架型式: a. 六角形 b. 三角形 不上人	1. 0.5厚铝板制复合吸声板, 厚30高200~300, 板面钻微孔孔率15%内填超细玻璃棉(或岩棉毡), 固定于铝合金吸声体支架上 2. $\phi 100$ 铝合金吸声体支架, 支架上端与吊杆联结 3. $\phi 8$ 钢筋套丝吊杆, 双向中距由设计人定, 吊杆上部与 $\phi 20$ 钢管固定 4. 钢筋混凝土板底预埋钢板100 $\times$ 100 $\times$ 6焊接钢管 $\phi 20$ , 双向中距由设计人定	吊顶构造详图详见《内装修—室内吊顶》03J502-2。	金属吊顶
织物张拉吊顶		明龙骨长幅金属条板吊顶 (燃烧性能等级A级)	棚44 a. 铝合金条板 b. 镀锌钢板 不上人	1. 0.7厚300宽长幅铝合金条板面层(或0.6厚长幅镀锌钢板冷弯成形)用自攻螺丝与铝合金龙骨固定 2. 铝合金明龙骨100 $\times$ 36, 吊件中距 $\leq$ 1500, 用膨胀螺栓与钢筋混凝土板固定		织物张拉吊顶
				<b>金属吊顶</b>		
				审核 饶良修 阮永华	校对 沈舒 沈舒	设计 蒋卫真 蒋卫真
				图集号	05J909	页
					DP23	

大型纤维板材料吊顶	类别	名称	编号	构造做法	附注	大型纤维板材料吊顶
方块型纤维板材料吊顶	金属吊顶	V100/V200垂片吊顶 (燃烧性能等级A级)	棚45 片高100 a. 垂片中距100 b. 垂片中距150 c. 垂片中距200 片高200 d. 垂片中距100 e. 垂片中距150 f. 垂片中距200 不上人	1. 0.6厚铝板垂片 2. V-100/200龙骨, 间距 $\leq 1700$ , 与钢筋吊杆固定后找平 3. $\phi 6$ 钢筋吊杆, 中距横向 $\leq 1700$ 、纵向 $\leq 1200$ , 吊杆上部与板底预留吊环(勾)固定 4. 现浇钢筋混凝土板底预留 $\phi 8$ 钢筋吊环(勾), 中距横向 $\leq 1700$ 纵向 $\leq 1200$ (预制混凝土板可在板缝内预留吊环)	吊顶构造详图详见《内装修—室内吊顶》03J502-2。	方块型纤维板材料吊顶
吸声吊顶		金属挂片吊顶 (燃烧性能等级A级)	棚46 1. 铝板挂片 2. 镀锌钢板挂片 不上人	1. 0.5厚金属挂片, 高120~200弹簧卡子卡挂 2. 挂片次龙骨, 间距75, 在挂片大龙骨上的预设开口处成垂直方向插接 3. 挂片主龙骨, 间距600, 用吊挂件两爪钩与承载龙骨呈垂直方向联结 4. U型轻钢承载龙骨CB38x12, 间距900, 用吊件与钢筋吊杆固定后找平 5. $\phi 6$ 钢筋吊杆, 中距横向900纵向 $\leq 1200$ , 吊杆上部与板底预留吊环(勾)固定 6. 现浇钢筋混凝土板底预埋 $\phi 8$ 钢筋吊环(勾), 中距横向900、纵向 $\leq 1200$ (预制混凝土板可在板缝内预留吊环)	1. 挂片表面处理及颜色由设计人定。 2. 吊顶构造详图详见《内装修—室内吊顶》03J502-2。	吸声吊顶
室内装修	金属吊顶	金属挂片吊顶 (燃烧性能等级A级)	棚46 1. 铝板挂片 2. 镀锌钢板挂片 不上人	1. 0.5厚金属挂片, 高120~200弹簧卡子卡挂 2. 挂片次龙骨, 间距75, 在挂片大龙骨上的预设开口处成垂直方向插接 3. 挂片主龙骨, 间距600, 用吊挂件两爪钩与承载龙骨呈垂直方向联结 4. U型轻钢承载龙骨CB38x12, 间距900, 用吊件与钢筋吊杆固定后找平 5. $\phi 6$ 钢筋吊杆, 中距横向900纵向 $\leq 1200$ , 吊杆上部与板底预留吊环(勾)固定 6. 现浇钢筋混凝土板底预埋 $\phi 8$ 钢筋吊环(勾), 中距横向900、纵向 $\leq 1200$ (预制混凝土板可在板缝内预留吊环)	1. 挂片表面处理及颜色由设计人定。 2. 吊顶构造详图详见《内装修—室内吊顶》03J502-2。	室内装修
金属吊顶		金属挂片吊顶 (燃烧性能等级A级)	棚46 1. 铝板挂片 2. 镀锌钢板挂片 不上人	1. 0.5厚金属挂片, 高120~200弹簧卡子卡挂 2. 挂片次龙骨, 间距75, 在挂片大龙骨上的预设开口处成垂直方向插接 3. 挂片主龙骨, 间距600, 用吊挂件两爪钩与承载龙骨呈垂直方向联结 4. U型轻钢承载龙骨CB38x12, 间距900, 用吊件与钢筋吊杆固定后找平 5. $\phi 6$ 钢筋吊杆, 中距横向900纵向 $\leq 1200$ , 吊杆上部与板底预留吊环(勾)固定 6. 现浇钢筋混凝土板底预埋 $\phi 8$ 钢筋吊环(勾), 中距横向900、纵向 $\leq 1200$ (预制混凝土板可在板缝内预留吊环)	1. 挂片表面处理及颜色由设计人定。 2. 吊顶构造详图详见《内装修—室内吊顶》03J502-2。	金属吊顶
织物张拉吊顶	金属吊顶	金属挂片吊顶 (燃烧性能等级A级)	棚46 1. 铝板挂片 2. 镀锌钢板挂片 不上人	1. 0.5厚金属挂片, 高120~200弹簧卡子卡挂 2. 挂片次龙骨, 间距75, 在挂片大龙骨上的预设开口处成垂直方向插接 3. 挂片主龙骨, 间距600, 用吊挂件两爪钩与承载龙骨呈垂直方向联结 4. U型轻钢承载龙骨CB38x12, 间距900, 用吊件与钢筋吊杆固定后找平 5. $\phi 6$ 钢筋吊杆, 中距横向900纵向 $\leq 1200$ , 吊杆上部与板底预留吊环(勾)固定 6. 现浇钢筋混凝土板底预埋 $\phi 8$ 钢筋吊环(勾), 中距横向900、纵向 $\leq 1200$ (预制混凝土板可在板缝内预留吊环)	1. 挂片表面处理及颜色由设计人定。 2. 吊顶构造详图详见《内装修—室内吊顶》03J502-2。	织物张拉吊顶
		金属挂片吊顶 (燃烧性能等级A级)	棚46 1. 铝板挂片 2. 镀锌钢板挂片 不上人	1. 0.5厚金属挂片, 高120~200弹簧卡子卡挂 2. 挂片次龙骨, 间距75, 在挂片大龙骨上的预设开口处成垂直方向插接 3. 挂片主龙骨, 间距600, 用吊挂件两爪钩与承载龙骨呈垂直方向联结 4. U型轻钢承载龙骨CB38x12, 间距900, 用吊件与钢筋吊杆固定后找平 5. $\phi 6$ 钢筋吊杆, 中距横向900纵向 $\leq 1200$ , 吊杆上部与板底预留吊环(勾)固定 6. 现浇钢筋混凝土板底预埋 $\phi 8$ 钢筋吊环(勾), 中距横向900、纵向 $\leq 1200$ (预制混凝土板可在板缝内预留吊环)	1. 挂片表面处理及颜色由设计人定。 2. 吊顶构造详图详见《内装修—室内吊顶》03J502-2。	
				<b>金属吊顶</b>	图集号	05J909
				审核 饶良修 倪永华 校对 沈舒 沈舒 设计 蒋卫真 蒋卫真	页	DP24

大型纤维板材料吊顶	类别	名称	编号	构造做法		附注
				a	b	
大型纤维板材料吊顶	织物张拉吊顶	B-SK300吊顶 (玻璃纤维布基, 硅涂层) (燃烧性能等级A级)	棚47 a. 弹簧体系 b. 弹性绳体系	1. 安装面料, 面料拼接采用高频焊接		1. 面料重量260g/m <sup>2</sup> ,透光率50%。 张拉强度(经/纬):3000N/3000N/5cm。 抗撕裂强度(经/纬)>600N。 2. 弹簧直径17, 长度45, 不小于9圈。 3. 适用于防火要求高的场所。  铝合金C250边龙骨示意
2. 安装弹簧 单块吊顶面积>40m <sup>2</sup> ,每平方米 约合3.3个弹簧; 单块吊顶面积<40m <sup>2</sup> ,沿边界间 隔200布置弹簧 弹簧张拉体系, 单块吊顶总面积 控制在150m <sup>2</sup> 以内 圆形构造以直径或小轴心为限小 于7000				2. 安装弹性绳 张拉弹性绳体系, 固定绳孔间距 @150~200布置。单块吊顶总 面积控制在200m <sup>2</sup> 以内 圆形构造以直径或小轴心为限小 于9000		
3. 穿插固定吊顶边杆, 边杆采用φ6 硬塑料棒				3. 吊顶边缘折叠焊接收边		
室内装修		B-HM吊顶 (高强度聚酯布基, 高性能合金涂层) (燃烧性能等级B1级)	棚48 a. 弹簧体系 b. 弹性绳体系			1. 面料重量560g/m <sup>2</sup> 。 张拉强度(经/纬):2300N/2000N/5cm。 抗撕裂强度(经/纬)>350N。 2. 弹簧直径17, 长度45, 不小于9圈。 3. 适用于潮湿环境, 具有吸声防霉功能。
金属吊顶		B-402吊顶 (高强度聚酯纤维, PVC涂层) (燃烧性能等级B1级)	棚49 a. 弹簧体系 b. 弹性绳体系	4. 墙上安装铝合金C250边龙骨, 采用金属膨胀螺栓@200固定, 金属螺栓的 规格尺寸根据吊顶面积计算确定		1. 面料重量480g/m <sup>2</sup> , 透光率48%。 张拉强度(经/纬):2500N/2200N/5cm。 抗撕裂强度(经/纬)>180N。 2. 弹簧直径17, 长度45, 不小于9圈。 3. 适用于保温要求高的场所。

注: 1. 具体结构设计应选用专用软件或咨询专业厂商。  
2. 张拉体系分为弹簧体系和弹性绳标准体系, 可由设计人选定。

### 织物张拉吊顶

图集号 05J909

审核 饶良修 倪永华 校对 沈舒 沈舒 设计 蒋卫真 蒋卫真 页 DP25

## 第四部分 屋面工程

# 屋面工程说明

## 1 编制依据

《屋面工程技术规范》GB50345-2004  
 《屋面工程质量验收规范》GB50207-2002  
 总说明中列出的有关规范、规程

## 2 内容

2.1 平屋面：卷材涂膜防水屋面、刚性防水屋面、架空屋面、种植屋面、蓄水屋面、停车屋面

2.2 坡屋面：瓦屋面、板材屋面

## 3 设计要点

### 3.1 结构层

3.1.1 现浇混凝土板：应清理基层。  
 3.1.2 装配式钢筋混凝土板：应用强度不小于C20的细石混凝土将板缝灌填密实，当板缝宽度大于40mm或上窄下宽时，应在缝中放置构造钢筋(由工程设计确定)；板端缝应进行密封处理。无保温层的屋面，板侧缝宜进行密封处理。

### 3.2 找坡层

当屋面结构层不起坡时，应设找坡层，坡度宜为2%，檐沟、天沟纵向坡度不应小于1%。

3.2.1 找坡层采用轻集料混凝土如陶粒、浮石、炉渣、加气混凝土块等作为轻骨料，其强度等级应不低于LC5.0。

3.2.2 不同屋面适用的坡度见表3.2.2。

表3.2.2 不同屋面适用的坡度

屋面类型	屋面坡度	备注
卷材防水屋面	不宜超过25%	大于25%应采取防止下滑措施
蓄水屋面	不宜大于0.5%	
架空屋面	不宜大于5%	
倒置式屋面	不宜大于3%	
种植屋面	不宜大于3%	
平瓦屋面	20%~50%	大于50%应采取固定加强措施
油毡瓦屋面	不宜小于20%	大于50%应采取固定加强措施
压型钢板屋面	10%~35%	

### 3.3 保温隔热层

本部分提供6种常用保温隔热材料(见表3.3.1)供选择，并附有全国各气候分区及不同类型建筑的“保温隔热层厚度选用表”见WM38~WM48。

表3.3.1 保温材料代号表

代号	保温材料名称
B1	聚苯乙烯泡沫塑料板
B2	挤塑聚苯乙烯泡沫塑料板
B3	硬质聚氨酯泡沫塑料(现场发泡)
B4	泡沫玻璃板
B5	憎水膨胀珍珠岩板
B6	蒸压加气混凝土块(B05级)

屋面工程说明						图集号	05J909
审核	程明瑞	张明	校对	孙满予	孙燕子	设计	陈梅 陈怡
						页	WM1



3.4 找平层

3.4.1 卷材、涂膜防水层的基层常用1:3水泥砂浆找平层厚20mm。

在砂浆中应掺入聚丙烯或尼龙-6纤维750~900g/m<sup>3</sup>。

找平层应设分格缝，缝的间距宜为3~4m，缝宽宜为5~20mm，分格缝内嵌填密封材料。预制屋面板时，分格缝应设在预制板支承边的拼缝处。

找平层养护需充分，但应避免采用大量浇水或蓄水的养护方法。

3.4.2 在保温层上钉铺块瓦挂瓦条和钉粘油毡瓦时，找平层为细石混凝土厚35mm。找平层内敷设的φ6钢筋网片应与屋面板内预留的φ8钢筋头焊牢或绑牢。

3.5 防水层

3.5.1 屋面防水等级和设防要求见表3.5.1。

表3.5.1 屋面防水等级和设防要求

项 目	防 水 等 级			
	I 级	II 级	III 级	IV 级
建筑物类别	特别重要或对防水有特殊要求的建筑	重要的建筑和高层建筑	一般的建筑	非永久性的建筑
防水层合理使用年限	25年	15年	10年	5年
防水层选用材料	宜选用： 合成高分子防水卷材 高聚物改性沥青防水卷材 金属板材 合成高分子防水涂料 细石防水混凝土等材料	宜选用： 高聚物改性沥青防水卷材 合成高分子防水卷材 金属板材 合成高分子防水涂料 高聚物改性沥青防水涂料 细石防水混凝土 平瓦、油毡瓦等材料	宜选用： 高聚物改性沥青防水卷材 合成高分子防水卷材 三毡四油沥青防水卷材 金属板材 高聚物改性沥青防水涂料 合成高分子防水涂料 细石防水混凝土 平瓦、油毡瓦等材料	可选用： 二毡三油沥青防水卷材、 高聚物改性沥青防水涂料 等材料
设防要求	三道或三道以上防水设防	二道防水设防	一道防水设防	一道防水设防

- 注：1. 沥青均指石油沥青，不包括煤沥青和煤焦油等材料；  
2. 石油沥青纸胎油毡和沥青复合胎柔性防水卷材，系限制使用材料；  
3. 在I、II级屋面防水设防时，如仅做一道金属板材时，应符合有关技术规定。

屋面工程说明							图集号	05J909
审核	程明瑞	张明	校对	孙满予	孙德子	设计	陈梅	陈福
							页	WM2

3.5.2 防水材料使用原则:

根据建筑物的性质和屋面使用功能选择防水材料。屋面防水多道设防时,可将卷材、涂膜、细石防水混凝土、瓦等材料复合使用,也可使用卷材叠层。

多种材料复合使用时,耐老化、耐穿刺的防水层应放在最上面,相邻材料之间应具相容性。

所有材料如卷材、胶粘剂、涂料、胎体增强材料、密封材料、保温隔热材料、水泥骨料等,除应符合该产品现行的国家标准或行业标准外,还必须符合《屋面工程技术规范》以及本部分的要求。

3.5.3 不同类型屋面适用的防水等级见表3.5.3。

表3.5.3 不同类型屋面适用的防水等级

屋面类型	屋面防水等级
卷材防水屋面	I级~IV级
涂膜防水屋面	适用于III级、IV级;也可用作I级、II级多道防水设防中的一道
刚性防水屋面	适用于III级、IV级;也可用作I级、II级多道防水设防中的一道防水层。刚性防水层不适用于受较大振动或冲击的建筑屋面。
蓄水屋面	III级~IV级,不宜用于I级、II级
平瓦屋面	II级~IV级
油毡瓦屋面	II级~IV级
金属板材屋面	I级~III级

3.5.4 当屋面坡度超过25%时应采取防止卷材下滑的措施。涂膜屋面需铺设胎体增强材料时,当屋面坡度小于15%,可平行屋脊铺设;当屋

面坡度大于15%,应垂直屋脊铺设。

3.5.5 防水材料的选用,见本部分中常用防水层做法选用表。

3.5.6 刚性防水层:

1) 刚性防水层采用细石混凝土现场整体浇筑,包括:

- a. 渗透结晶型防水混凝土(掺水泥基渗透结晶型防水剂、合成纤维和减水剂)
- b. 补偿收缩防水混凝土(掺塑化膨胀剂和合成纤维)
- c. 钢纤维补偿收缩防水混凝土(掺钢纤维和塑化膨胀剂)
- d. 普通防水混凝土(掺减水剂)

除钢纤维补偿收缩混凝土不配筋外,其余均配 $\phi 6$ 双向 $\textcircled{1}50 \times 150$ 钢筋网片,钢筋在分格缝处应断开。保护层厚度 $\geq 10\text{mm}$ 。分格缝构造见有关详图。

种植屋面和蓄水屋面应优先采用渗透结晶型防水混凝土,不宜采用普通防水混凝土和钢纤维补偿收缩防水混凝土。

2) 钢纤维补偿收缩混凝土的钢纤维直径宜为0.5mm,长30~35mm。水灰比宜为0.45~0.50,砂率宜为40~50%,水泥和掺合料的用量宜为360~400kg/m<sup>3</sup>,钢纤维掺量可为0.8%~1.2%的体积率。

3) 其他型防水混凝土水灰比 $\leq 0.55$ ,每立方米混凝土的水泥用量应 $\geq 330\text{kg}$ ,宜采用普通硅酸盐水泥,不得使用火山灰质水泥。

3.5.7 密封材料选用:密封材料应符合现行的国家标准或行业标准,并应与所用的防水材料相容。

3.6 隔离层

3.6.1 在下列情况下应设置隔离层:

屋面工程说明							图集号	05J909
审核	程明瑞	张明	校对	孙满予	孙燕子	设计	陈梅	陈梅
							页	WM3

— 刚性防水层与其下层之间;

— 卷材或涂膜防水层上铺设刚性保护层时(含整体混凝土或块材)。

3.6.2 隔离层的材料可为0.4厚塑料薄膜、0.8厚土工布、≤10厚的M0.4~M1.0白灰砂浆或其他低标号砂浆,可根据现场具体情况确定。

### 3.7 隔汽层

3.7.1 隔汽层的设置:在纬度40°以北地区且室内空气湿度大于75%,或其他地区室内空气湿度常年大于80%时,若采用吸湿性保温材料做保温层,应选用气密性、水密性好的防水卷材或防水涂料做隔汽层。

常年湿度很大的房间,如温水游泳池、公共浴室、厨房操作间、开水房等的屋面应设隔汽层。

3.7.2 隔汽层至女儿墙(或其他墙面)应沿墙面向上连续铺设,并与屋面的防水层相连接,形成全封闭的整体。

3.7.3 一般隔汽层材料做法见表3.7.3,可根据现场情况选用。

表3.7.3 隔汽层材料做法表

编号	材料做法
G1	2厚氯丁橡胶改性沥青防水涂料
G2	2厚沥青基防水涂料
G3	2厚聚合物水泥防水涂料
G4	1.2厚弹性橡胶防水涂料
G5	1.2厚聚氨酯防水涂料

### 3.8 保护层

柔性防水层上应设保护层,保护层材料见表3.8。

表3.8 保护层材料表

不上人的柔性防水层屋面	设置浅色涂料、铝箔、粒砂、块体材料水泥砂浆或细石混凝土等保护层
上人的柔性防水层屋面	设置块材保护层或细石混凝土保护层
倒置式屋面的保温隔热层上	设置砂浆保护层或卵石保护层

### 3.9 架空屋面

架空板隔热屋面包括平板架空和轻质架空板凳。架空高度宜为100~300mm,架空板距山墙或女儿墙不得小于250mm;当屋面宽度大于10m时,应设置通风屋脊;架空隔热层的进风口,宜设置在当地炎热季节最大频率风向的正压区,出风口宜设置在负压区。

### 3.10 蓄水屋面

不宜在寒冷地区、地震地区和振动较大的建筑物上采用。

蓄水屋面应采用刚性防水层,或在卷材、涂膜防水层上再做刚性复合防水层;屋面蓄水池具体做法见《平屋面建筑构造(二)》03J201-2。

### 3.11 种植屋面

3.11.1 种植屋面的设置:在寒冷地区应根据种植屋面的类型,确定是否设置保温层。保温层的厚度,应根据屋面的热工性能要求确定,见本部分保温隔热层厚度选用表。

3.11.2 种植屋面材料选择:种植基质的选用和所种植物的选配,宜由具体工程设计根据当地的气候条件和其他实际情况并商请有经验的园艺师共同确定。

屋面坡度较大时,其排水层、种植基质应采取防滑措施。

3.11.3 种植屋面排水层做法见表3.11.3,可按工程情况选用。

屋面工程说明							图集号	05J909
审核	程明瑞	孙满予	校对	孙满予	设计	陈梅	页	WM4

表3.11.3 种植屋面排水层做法表

编号	材料做法
排1	塑料板或橡胶板排水层 (采用成品专用塑料排水板或橡胶排水板)
排2	混凝土架空板排水层
排3	陶粒或卵石排水层(陶粒粒径20~30mm, 避免颗粒大小级配不利于排水)

3.12 倒置式屋面:

保温层应采用抗压强度较高,吸水率低且长期浸水不腐烂的保温材料:

- 挤塑聚苯乙烯泡沫塑料板(南方多雨地区不宜空铺,应采用建筑胶或1:2.5水泥砂浆粘贴在找平层上,亦可设计成排气屋面);
- 现喷硬质聚氨酯泡沫塑料;
- 泡沫玻璃。

3.13 瓦屋面与板材屋面

3.13.1 瓦屋面与板材屋面,包括:

- 有檩体系和无檩体系。未考虑有侵蚀介质及湿度大的建筑的特殊使用要求;
- 平瓦、油毡瓦可铺设在钢筋混凝土板或木基层上,金属板材可直接铺设在檩条上;
- 有檩体系屋面基层为檩条及檩条上的望板,屋面面层为各种屋面瓦或金属板。檩条有钢檩条、木檩条等,具体工程根据所在地区的实际情况选用。本部分以Z型轻钢檩条示例;
- 望板主选木望板,本图集以木望板示例。

3.13.2 屋面瓦及屋面板材的分类:屋面瓦分为平瓦(烧结瓦和混凝土瓦)、油毡瓦、金属板瓦、复合塑料瓦等。烧结瓦的类型包括陶瓦、筒瓦和小青瓦等。屋面板材包括金属压型板和金属压型夹芯板。

4 本部分索引方法

4.1 做法编排原则为尽可能使选用简捷方便,所以本部分屋面做法按平屋面与坡屋面分类,分别大排号,便于查找。

索引方法如下:

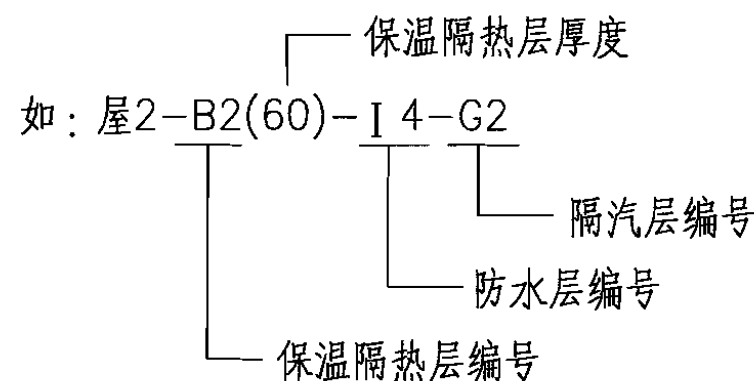

即为配筋混凝土保护层保温隔热上人屋面;  
保温隔热层为挤塑聚苯乙烯泡沫塑料板60厚;  
防水层为I级设防的第4种防水做法;  
隔汽层为2厚沥青基防水涂料。

4.2 屋面节能建筑构造配合国标图集《屋面节能建筑构造》06J204使用。

屋面工程说明							图集号	05J909
审核	程明瑞	张明	校对	孙满予	孙满予	设计	陈梅	陈梅
							页	WM5

常用 I 级设防防水层做法选用表

编号	防水层构造做法	编号	防水层构造做法
I 1	1.5+1.5厚双层三元乙丙橡胶防水卷材 1.5厚双面自粘型防水卷材	I 11	50厚水泥基渗透结晶型刚性混凝土防水层 3厚SBS改型沥青防水卷材 1.5厚聚合物水泥防水涂膜
I 2	1.5+1.5厚双层氯化聚乙烯橡胶共混卷材 1.5厚双面自粘型防水卷材	I 12	50厚水泥基渗透结晶型刚性混凝土防水层 3厚高密度聚乙烯覆面自粘型防水卷材 1.5厚弹性橡胶防水涂料
I 3	1.5+1.5厚双层聚氯乙烯(PVC)卷材 1.5厚双面自粘型防水卷材	I 13	1.5厚三元乙丙橡胶防水卷材 1.5厚双面自粘型防水卷材 1.5厚单组分聚氨酯防水涂膜
I 4	40厚细石混凝土刚性防水层 3+3厚双层SBS改性沥青防水卷材	I 14	1.5厚氯化聚乙烯橡胶共混防水卷材 1.5厚双面自粘型防水卷材 1.5厚聚合物水泥防水涂膜
I 5	40厚细石混凝土刚性防水层 3+3厚双层APP改性沥青防水卷材	I 15	3厚SBS改性沥青防水卷材 1.5厚双面自粘型防水卷材 1.5厚聚合物水泥防水涂膜
I 6	40厚细石混凝土刚性防水层 1.5厚三元乙丙橡胶防水卷材 1.5厚聚氨酯防水涂膜	I 16	1.5厚金属高分子复合防水卷材 1.5厚聚乙烯涤纶复合防水卷材 1.5厚聚合物水泥防水涂膜
I 7	40厚细石混凝土刚性防水层 1.5厚氯化聚乙烯橡胶共混防水卷材 1.5厚聚氨酯防水涂膜	注：1. 本表列举的防水层做法为一部分常用组合，具体工程项目中也可用同类型材料替代。例如用其他的高分子卷材替代表中的高分子卷材等。 2. 刚性防水层与下层防水层之间宜设置隔离层。	
I 8	40厚细石混凝土刚性防水层 3+3厚双层改性沥青聚乙烯胎防水卷材		
I 9	40厚细石混凝土刚性防水层 1.5厚三元乙丙橡胶防水卷材 2厚自粘聚酯胎改性沥青防水卷材	I 级设防防水层做法选用表	
I 10	40厚细石混凝土刚性防水层 1.5厚氯化聚乙烯橡胶共混防水卷材 2厚自粘聚酯胎改性沥青防水卷材		

I 级设防防水层做法选用表		图集号	05J909
审核	程明瑞	校对	孙满予
		设计	陈梅
			陈梅
		页	WM6

常用 II 级设防防水层做法选用表

编号	防水层构造做法	编号	防水层构造做法
II 1	1.2+1.2厚双层三元乙丙橡胶防水卷材	II 15	1.2厚氯化聚乙烯橡胶共混防水卷材 1.5厚聚氨酯防水涂膜
II 2	1.2+1.2厚双层氯化聚乙烯橡胶共混卷材	II 16	1.2厚三元乙丙橡胶防水卷材 1.5厚聚合物水泥防水涂膜
II 3	1.2+1.2厚双层聚氯乙烯(PVC)卷材	II 17	3厚SBS改性沥青防水卷材 3厚高聚物改性沥青防水涂膜
II 4	3+3厚双层SBS改性沥青防水卷材	II 18	3厚APP改性沥青防水卷材 3厚高聚物改性沥青防水涂膜
II 5	3+3厚双层APP改性沥青防水卷材	II 19	40厚水泥基渗透结晶型刚性混凝土防水层 1.2厚三元乙丙橡胶防水卷材
II 6	1.2厚三元乙丙橡胶防水卷材 2厚自粘聚酯胎改性沥青防水卷材	II 20	40厚水泥基渗透结晶型刚性混凝土防水层 1.5厚单面自粘型防水卷材
II 7	1.2厚氯化聚乙烯橡胶共混防水卷材 2厚自粘聚酯胎改性沥青防水卷材	II 21	40厚水泥基渗透结晶型刚性混凝土防水层 0.7厚聚乙烯丙纶复合防水卷材(GFZ) 1.3厚聚合物水泥粘结料满粘
II 8	1.2厚氯化聚乙烯橡胶共混防水卷材 1.5厚自粘橡胶沥青防水卷材	II 22	40厚细石混凝土刚性防水层 3厚改性沥青聚乙烯胎防水卷材
II 9	1.5厚金属高分子复合防水卷材 1.2厚聚乙烯涤纶复合防水卷材		
II 10	0.5厚PSS合金防水卷材 1.5厚双面自粘型防水卷材		
II 11	3厚SBS改性沥青防水卷材 1.5厚双面自粘型防水卷材		
II 12	3厚APP改性沥青防水卷材 1.5厚双面自粘型防水卷材		
II 13	1.2厚聚乙烯丙纶复合防水卷材(GFZ) 1.5厚双面自粘型防水卷材		
II 14	1.2厚三元乙丙橡胶防水卷材 1.5厚聚氨酯防水涂膜		

注：1. 本表列举的防水层做法为一部分常用组合，具体工程项目中也可用同类型材料替代。例如用其他的高分子卷材替代表中的高分子卷材等。  
2. 刚性防水层与下层防水层之间宜设置隔离层。

II 级设防防水层做法选用表							图集号	05J909
审核	程明瑞	张明	校对	孙满予	孙燕子	设计	陈梅	陈怡
							页	WM7



常用III级设防防水层做法选用表

编号	防水层构造做法	编号	防水层构造做法
III 1	1.2厚三元乙丙橡胶卷材	III 16	保护层 2厚水乳型丙烯酸防水涂膜
III 2	1.2厚氯化聚乙烯橡胶共混卷材		
III 3	1.2厚聚氯乙烯(PVC)卷材	III 17	保护层 3厚SBS改性沥青防水涂膜
III 4	4厚SBS改性沥青卷材		
III 5	4厚APP改性沥青卷材	III 18	保护层 2厚硅橡胶防水涂膜
III 6	4厚铝箔橡塑改性沥青防水卷材		
III 7	1.2厚氯丁橡胶防水卷材	III 19	保护层 2厚氯丁橡胶改性沥青防水涂膜
III 8	2.0厚铝箔或粒石覆面聚酯胎自粘防水卷材		
III 9	1.5厚金属高分子复合防水卷材	III 20	保护层 2厚聚合物水泥防水涂膜
	1.0厚聚合物水泥粘结料满粘		
III 10	1.2厚聚乙烯涤纶复合防水卷材 1.0厚聚合物水泥粘结料满粘	III 21	沥青防水卷材与沥青复合胎柔性防水卷材 “三毡四油”防水层
III 11	0.7厚聚乙烯丙纶复合防水卷材 1.3厚聚合物水泥粘结料满粘		
III 12	保护层 3厚自粘聚酯胎改性沥青卷材	注： 1. 屋面防水等级和设防要求依据《屋面工程技术规范》GB50345-2004的规定。 2. 本图集的防水层选用做法表仅组合了常用的防水材料，设计人员还可根据工程实际另行选用其他防水层组合做法。 3. 保护层如选用刚性保护层时，与下层防水层之间宜设置隔离层。	
III 13	保护层 2厚自粘橡胶沥青卷材		
III 14	保护层 4厚改性沥青聚乙烯胎卷材		
III 15	保护层		
	2厚聚氨酯防水涂膜		

III级设防防水层做法选用表				图集号	05J909
审核	程明瑞	孙满予	校对	孙满予	设计
				陈梅	陈梅
				页	WM8



### 屋面做法选用表

类别	编号	面层	特点	适用屋面	页次
卷材涂膜防水屋面	上人	屋 1	配筋混凝土保护层	无保温隔热	WM11
		屋 2		有保温隔热	WM11
		屋 3		有保温隔热隔汽	WM11
		屋 4	铺块材保护层 (防滑地砖、仿石砖、水泥砖等)	无保温隔热	WM12
		屋 5		有保温隔热	WM12
		屋 6		有保温隔热隔汽	WM12
		屋 7		倒置式	WM13
		屋 8		倒置式	WM13
		屋 9		倒置式	WM13
	不上人	屋 10	涂料粒料保护层	无保温隔热	WM14
		屋 11		有保温隔热	WM14
		屋 12		有保温隔热隔汽	WM14
		屋 13		倒置式	WM14
		屋 14	水泥砂浆保护层	无保温隔热	WM15
		屋 15		有保温隔热	WM15
		屋 16		有保温隔热隔汽	WM15
		屋 17		卵石保护层	倒置式
	蓄水屋面	不上人	钢筋混凝土池底	无保温隔热	WM16
				有保温隔热	WM16

类别	编号	面层	特点	适用屋面	页次
刚性防水屋面	不上人	屋 20	防水涂料面层	无保温隔热	WM17
	上人或不上人	屋 21	刚性防水混凝土面层	无保温隔热	WM17
		屋 22		有保温隔热	WM17
		屋 23		有保温隔热隔汽	WM17
架空屋面	不上人	屋 24		混凝土架空板	无保温隔热
	上人或不上人	屋 25	有保温隔热		WM18
	屋 26	有保温隔热隔汽	WM18		
	上人	屋 27	轻质架空板凳	无保温隔热	WM19
		屋 28		有保温隔热	WM19
	上人	屋 29	预制混凝土板 (加铺隔热膜)	无保温隔热	WM20
		屋 30		有保温隔热	WM20
	不上人	屋 31	轻质架空板上保护层	封闭空气间层	WM21
	上人	屋 32			WM21
	人造草皮屋面	上人	屋 33	人造草皮	有保温隔热
屋 34			保温隔热隔汽		WM21
种植屋面	上人	屋 35	种植基质	有保温隔热	WM22
		屋 36		有保温隔热隔汽	WM22
		屋 37		无保温隔热	WM23

### 屋面做法选用表

图集号 05J909

审核 程明瑞 *程明瑞* 校对 孙满予 *孙满予* 设计 陈梅 *陈梅* 页 WM9

### 屋面做法选用表

类别	编号	面层	特点	适用屋面	页次
停车屋面	上人	屋38	种草算子	无保温隔热	WM23
		屋39	预制混凝土块	无保温隔热	
		屋40		有保温隔热	WM24
		屋41	配筋混凝土	倒置式	WM24

类别	编号	类型	特点	屋面基层	页次
平瓦屋面	坡屋1	木挂瓦条	无保温隔热	木望板	WM25
	坡屋2		有保温隔热		WM25
	坡屋3	砂浆卧瓦	无保温隔热	钢筋混凝土	WM25
	坡屋4	砂浆卧瓦	无保温隔热		WM26
	坡屋5		有保温隔热		WM26
	坡屋6		硬泡聚氨酯		WM27
	坡屋7		倒置式		WM27
	坡屋8		钢挂瓦条		无保温隔热
	坡屋9	有保温隔热			WM28
	坡屋10	无保温隔热			WM29
	坡屋11	木挂瓦条	有保温隔热		WM29
	坡屋12		硬泡聚氨酯		WM30
	坡屋13		倒置式	WM30	

类别	编号	类型	特点	屋面基层	页次
油毡瓦屋面	坡屋14	钢檩条	无保温隔热	木望板	WM31
	坡屋15		有保温隔热		WM31
	坡屋16	专用钢钉固定	无保温隔热	钢筋混凝土	WM31
	坡屋17		有保温隔热		WM32
	坡屋18				WM32
筒瓦琉璃瓦屋面	坡屋19	砂浆卧瓦	有保温隔热	钢筋混凝土	WM33
小青瓦屋面	坡屋20	砂浆卧瓦	有保温隔热	钢筋混凝土	WM33
金属板瓦屋面	坡屋21	钢挂瓦条	无保温隔热	木望板	WM34
	坡屋22		有保温隔热		WM34
	坡屋23		无保温隔热	钢筋混凝土	WM34
	坡屋24		有保温隔热		WM35
板材屋面	坡屋25	金属压型板	无保温隔热	钢檩条	WM35
	坡屋26		有保温隔热		WM35
	坡屋27	金属夹芯板	有保温隔热	钢檩条	WM35
加铺隔热膜瓦屋面	坡屋28	木挂瓦条	无保温隔热	钢筋混凝土	WM36
	坡屋29		有保温隔热		WM36

### 屋面做法选用表



屋面做法选用表								图集号	05J909	
审核	程明瑞	张	校对	孙满予	孙	设计	陈梅	陈	页	WM10

卷材涂膜防水屋面	类别	面层	编号	简图	构造做法	附注
卷材涂膜防水屋面	卷材涂膜防水屋面	配筋混凝土保护层	屋1	 <p>无保温隔热上人屋面</p>	1. 混凝土整体保护层(40厚C20细石混凝土,配 $\phi 6$ 或冷拔 $\phi 4$ 的一级钢筋,双向中距150,钢筋网片绑扎或点焊) 2. 10厚低标号砂浆隔离层 3. 防水层 4. 20厚1:3水泥砂浆找平层 5. 最薄30厚LC5.0轻集料混凝土2%找坡层 6. 钢筋混凝土屋面板	防水层做法见选用表。
蓄水屋面			屋2	 <p>有保温隔热上人屋面</p>	1. 混凝土整体保护层(40厚C20细石混凝土,配 $\phi 6$ 或冷拔 $\phi 4$ 的一级钢筋,双向中距150,钢筋网片绑扎或点焊) 2. 10厚低标号砂浆隔离层 3. 防水层 4. 20厚1:3水泥砂浆找平层 5. 保温或隔热层 6. 最薄30厚LC5.0轻集料混凝土2%找坡层	1. 防水层做法见选用表。 2. 保温隔热层厚度见选用表。 3. 隔汽层的替换做法见WM4表3.7.3。
刚性防水屋面			屋3	有保温隔热隔汽上人屋面	7. 1.2厚聚氨酯防水涂料隔汽层(G5) 8. 20厚1:3水泥砂浆找平层	仅用于屋3
架空屋面					9. 钢筋混凝土屋面板	

注：钢筋混凝土屋面板若结构找坡，则建筑找坡层取消。

### 卷材涂膜防水屋面

图集号 05J909

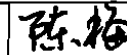
审核 程明瑞  校对 孙满予  设计 陈梅 

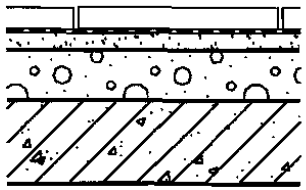
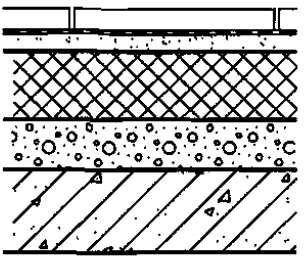
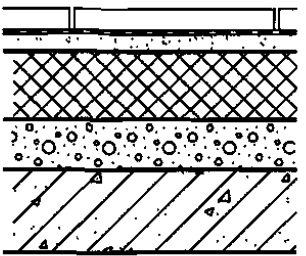

页 WM11

卷材涂膜防水屋面	类别	面层	编号	简图	构造做法	附注
卷材涂膜防水屋面	卷材涂膜防水屋面	铺块材保护层	屋4	 <p>无保温隔热上人屋面</p>	1. 铺块材(防滑地砖、仿石砖、水泥砖等), 干水泥擦缝 2. 10厚低标号砂浆隔离层 3. 防水层 4. 20厚1:3水泥砂浆找平层 5. 最薄30厚LC5.0轻集料混凝土2%找坡层 6. 钢筋混凝土屋面板	1. 块材种类、规格及厚度由设计人选定。 2. 防水层做法见选用表。
蓄水屋面			屋5	 <p>有保温隔热上人屋面</p>	1. 铺块材(防滑地砖、仿石砖、水泥砖等), 干水泥擦缝 2. 10厚低标号砂浆隔离层 3. 防水层 4. 20厚1:3水泥砂浆找平层 5. 保温或隔热层 6. 最薄30厚LC5.0轻集料混凝土2%找坡层	1. 块材种类、规格及厚度由设计人选定。 2. 防水层做法见选用表。 3. 保温隔热层厚度见选用表。 4. 隔汽层的替换做法见WM4表3.7.3。
刚性防水屋面			屋6	 <p>有保温隔热隔汽上人屋面</p>	7. 1.2厚聚氨酯防水涂料隔汽层(G5) 8. 20厚1:3水泥砂浆找平层 9. 钢筋混凝土屋面板	
架空屋面				} 仅用于屋6		
人工造草皮屋面						
种植屋面						
停车屋面						
屋面工程						
说明及选用表						

注：钢筋混凝土屋面板若结构找坡，则建筑找坡层取消。

### 卷材涂膜防水屋面

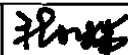
图集号 05J909

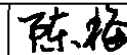
审核 程明瑞  校对 孙满予  设计 陈梅 

页 WM12

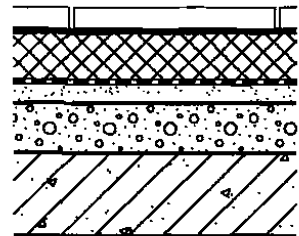
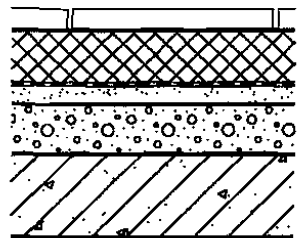

卷材涂膜防水屋面	类别	面层	编号	简图	构造做法	附注	卷材涂膜防水屋面		
蓄水屋面	卷材涂膜防水屋面	铺块材保护层	屋7	 <p>发泡聚氨酯上人屋面 倒置式</p>	<ol style="list-style-type: none"> <li>1. 铺块材(防滑地砖、仿石砖、水泥砖等), 干水泥擦缝</li> <li>2. 6厚聚合物水泥砂浆粘贴</li> <li>3. 硬泡聚氨酯保温(现场喷涂发泡成型)</li> <li>4. 防水层</li> <li>5. 20厚1:3水泥砂浆找平层</li> <li>6. 最薄30厚LC5.0轻集料混凝土2%找坡层</li> <li>7. 钢筋混凝土屋面板</li> </ol>	<ol style="list-style-type: none"> <li>1. 块材种类、规格及厚度由设计人选定。</li> <li>2. 发泡聚氨酯保温隔热层厚度见选用表。</li> <li>3. 防水层做法见选用表。</li> </ol>	蓄水屋面		
刚性防水屋面			屋8 屋9	 <p>有保温隔热上人屋面 倒置式</p>	<table border="1" style="width: 100%; border-collapse: collapse;"> <tr> <td style="text-align: center;">屋8</td> <td style="text-align: center;">屋9</td> </tr> <tr> <td> <ol style="list-style-type: none"> <li>1. 铺块材(防滑地砖、仿石砖、水泥砖等), 干水泥擦缝</li> <li>2. 25厚粗砂垫层, 下部干铺无纺聚酯纤维布一层, 细砂填缝</li> </ol> </td> <td> <ol style="list-style-type: none"> <li>2. 25厚1:2.5水泥砂浆内配1.2厚钢板网, 细砂填缝</li> </ol> </td> </tr> </table> <ol style="list-style-type: none"> <li>3. 挤塑聚苯乙烯泡沫塑料板保温层</li> <li>4. 防水层</li> <li>5. 20厚1:3水泥砂浆找平层</li> <li>6. 最薄30厚LC5.0轻集料混凝土2%找坡层</li> <li>7. 钢筋混凝土屋面板</li> </ol>	屋8	屋9	<ol style="list-style-type: none"> <li>1. 铺块材(防滑地砖、仿石砖、水泥砖等), 干水泥擦缝</li> <li>2. 25厚粗砂垫层, 下部干铺无纺聚酯纤维布一层, 细砂填缝</li> </ol>	<ol style="list-style-type: none"> <li>2. 25厚1:2.5水泥砂浆内配1.2厚钢板网, 细砂填缝</li> </ol>
屋8	屋9								
<ol style="list-style-type: none"> <li>1. 铺块材(防滑地砖、仿石砖、水泥砖等), 干水泥擦缝</li> <li>2. 25厚粗砂垫层, 下部干铺无纺聚酯纤维布一层, 细砂填缝</li> </ol>	<ol style="list-style-type: none"> <li>2. 25厚1:2.5水泥砂浆内配1.2厚钢板网, 细砂填缝</li> </ol>								
架空屋面							架空屋面		
人造草皮屋面							人造草皮屋面		
种植屋面							种植屋面		
停车屋面							停车屋面		

注: 钢筋混凝土屋面板若结构找坡, 则建筑找坡层取消。

### 卷材涂膜防水屋面

图集号

05J909

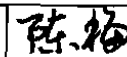
审核 程明瑞  校对 孙满予  设计 陈梅 

页

WM13

卷材膜防水屋面	类别	面层	编号	简图	构造做法	附注
蓄水屋面	卷材涂膜防水屋面	涂料粒料保护层	屋10	 <p>无保温隔热不上人屋面</p>	1. 涂料粒料保护层 2. 防水层 3. 20厚1:3水泥砂浆找平层 4. 最薄30厚LC5.0轻集料混凝土2%找坡层 5. 钢筋混凝土屋面板	防水层做法见选用表。
刚性防水屋面			屋11	 <p>有保温隔热不上人屋面</p>	1. 涂料粒料保护层 2. 防水层 3. 20厚1:3水泥砂浆找平层 4. 保温或隔热层 5. 最薄30厚LC5.0轻集料混凝土2%找坡层	1. 防水层做法见选用表。
架空屋面			屋12	 <p>有保温隔热隔汽不上人屋面</p>	6. 1.2厚聚氨酯防水涂料隔汽层(G5) 7. 20厚1:3水泥砂浆找平层 8. 钢筋混凝土屋面板	2. 保温隔热层厚度见选用表。 3. 隔汽层的替换做法见WM4表3.7.3。
人造草皮屋面			屋13	 <p>发泡聚氨酯不上人屋面 倒置式</p>	1. 涂料保护层 2. 硬泡聚氨酯保温(现场喷涂发泡成型) 3. 防水层 4. 20厚1:3水泥砂浆找平层 5. 最薄30厚LC5.0轻集料混凝土2%找坡层 6. 钢筋混凝土屋面板	1. 保护层为1~2厚弹性紫外线涂料。 2. 发泡聚氨酯保温隔热层厚度见选用表。 3. 防水层做法见选用表。
种植屋面						
停车屋面						
屋面工程						
说明及选用表						

注：钢筋混凝土屋面板若结构找坡，则建筑找坡层取消。

### 卷材涂膜防水屋面

图集号

05J909

审核 程明瑞

孙满予

校对 孙满予

设计 陈梅

陈梅

页

WM14

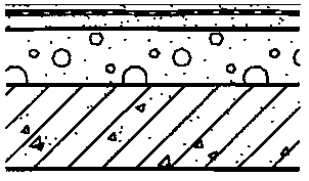
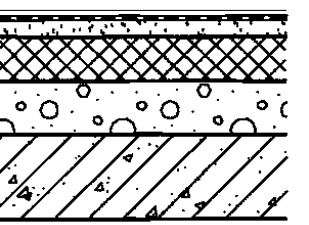
卷材涂膜防水屋面	类别	面层	编号	简图	构造做法	附注
卷材涂膜防水屋面	卷材涂膜防水屋面	水泥砂浆保护层	屋14		<ol style="list-style-type: none"> <li>20厚1:3水泥砂浆面层(见本页说明)</li> <li>10厚低标号砂浆隔离层</li> <li>防水层</li> <li>20厚1:3水泥砂浆找平层</li> <li>最薄30厚LC5.0轻集料混凝土2%找坡层</li> <li>钢筋混凝土屋面板</li> </ol>	防水层做法见选用表。
屋15				<ol style="list-style-type: none"> <li>20厚1:3水泥砂浆面层(见本页附注)</li> <li>10厚低标号砂浆隔离层</li> <li>防水层</li> <li>20厚1:3水泥砂浆找平层</li> <li>保温或隔热层</li> <li>最薄30厚LC5.0轻集料混凝土2%找坡层</li> </ol>	1.防水层做法见选用表。 2.保温隔热层厚度见选用表。 3.隔汽层的替换做法见WM4表3.7.3。	
屋16				<ol style="list-style-type: none"> <li>1.2厚聚氨酯防水涂料隔汽层(G5)</li> <li>20厚1:3水泥砂浆找平层</li> </ol>	} 仅用于屋16	
				<ol style="list-style-type: none"> <li>钢筋混凝土屋面板</li> </ol>		
<p>说明：20厚1:3水泥砂浆面层，每1m见方设分格缝，缝宽10，缝内填粗砂，水泥砂浆保护层内配<math>\phi</math>1镀锌钢丝网，每块980X980，网孔25~30。水泥砂浆保护层也可用10X20木条或U型塑料条分缝，砂浆抹平后分格条可不取出。</p>						

注：钢筋混凝土屋面板若结构找坡，则建筑找坡层取消。

### 卷材涂膜防水屋面

图集号 05J909

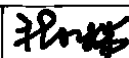
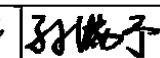
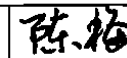
审核 程明瑞  校对 孙满予  设计 陈梅  页 WM15



卷材涂膜防水屋面	类别	面层	编号	简图	构造做法	附注	卷材涂膜防水屋面						
蓄水屋面	卷材涂膜防水屋面	卵石保护层	屋17	 <p>有保温隔热层不上人屋面 倒置式</p>	<ol style="list-style-type: none"> <li>1. 60厚粒径15~20卵石保护层</li> <li>2. 干铺无纺聚酯纤维布一层</li> <li>3. 挤塑聚苯乙烯泡沫塑料板保温隔热层</li> <li>4. 防水层</li> <li>5. 20厚1:3水泥砂浆找平层</li> <li>6. 最薄30厚LC5.0轻集料混凝土2%找坡层</li> <li>7. 钢筋混凝土屋面板</li> </ol>	<ol style="list-style-type: none"> <li>1. 挤塑聚苯乙烯泡沫塑料板保温隔热层厚度见选用表。</li> <li>2. 防水层做法见选用表。</li> </ol>	蓄水屋面						
刚性防水屋面	蓄水屋面	钢筋混凝土池底	屋18	 <p>无保温隔热层不上人屋面</p>	<ol style="list-style-type: none"> <li>1. 防水钢筋混凝土水池底板。原浆抹光，上抹6厚聚合物水泥砂浆保护层</li> <li>2. 10厚低标号砂浆隔离层</li> <li>3. 防水层</li> <li>4. 20厚1:3水泥砂浆找平层</li> <li>5. 最薄30厚LC5.0轻集料混凝土0.5%找坡层</li> <li>6. 钢筋混凝土屋面板</li> </ol>	<ol style="list-style-type: none"> <li>1. 钢筋混凝土蓄水池应优先采用渗透结晶型混凝土。</li> <li>2. 蓄水深度最浅处150。</li> <li>3. 防水层做法见选用表。</li> <li>4. 保温隔热层厚度见选用表。</li> </ol>	刚性防水屋面						
架空屋面	蓄水屋面	钢筋混凝土池底	屋19	 <p>有保温隔热层不上人屋面</p>	<ol style="list-style-type: none"> <li>1. 防水钢筋混凝土水池底板。原浆抹光，上抹6厚聚合物水泥砂浆保护层</li> <li>2. 10厚低标号砂浆隔离层</li> <li>3. 防水层</li> <li>4. 20厚1:3水泥砂浆找平层</li> <li>5. 最薄30厚LC5.0轻集料混凝土0.5%找坡层</li> <li>6. 保温或隔热层(宜采用挤塑聚苯板)</li> <li>7. 钢筋混凝土屋面板</li> </ol>		架空屋面						
人造草坪屋面	蓄水屋面	钢筋混凝土池底					人造草坪屋面						
种植屋面	蓄水屋面	钢筋混凝土池底					种植屋面						
停车屋面	蓄水屋面	钢筋混凝土池底					停车屋面						
屋面工程	蓄水屋面	钢筋混凝土池底					屋面工程						
说明及选用表	蓄水屋面	钢筋混凝土池底					说明及选用表						
注：钢筋混凝土屋面板若结构找坡，则建筑找坡层取消。					卷材涂膜防水屋面、蓄水屋面		图集号	05J909					
					审核	程明瑞	校对	孙满予	设计	陈梅	陈梅	页	WM16

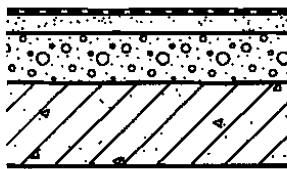
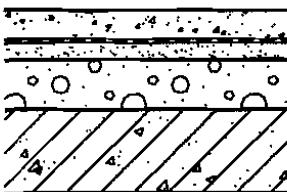
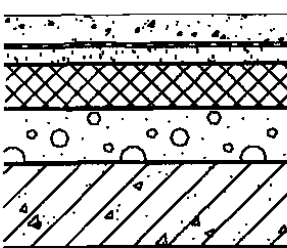

类别	面层	编号	简图	构造做法	附注
刚性防水屋面	防水涂料面层	屋20	 无保温隔热不上人屋面	<ol style="list-style-type: none"> <li>6厚聚合物水泥防水涂料防水层</li> <li>20厚1:3水泥砂浆找平层</li> <li>最薄30厚LC5.0轻集料混凝土2%找坡层</li> <li>钢筋混凝土屋面板</li> </ol>	<ol style="list-style-type: none"> <li>可用于小面积屋面如雨篷等。</li> <li>如找坡面积较小，找坡层可与找平层合并。</li> </ol>
	刚性防水混凝土面层	屋21	 无保温隔热屋面 (上人或不上人均可)	<ol style="list-style-type: none"> <li>40厚C20刚性防水混凝土面层(配<math>\phi 6</math>或冷拔<math>\phi 4</math>一级钢筋,双向中距150)</li> <li>10厚低标号砂浆隔离层</li> <li>防水层(柔性防水层材料选用见本部分第WM6、7页)</li> <li>20厚1:3水泥砂浆找平层</li> <li>最薄30厚LC5.0轻集料混凝土2%找坡层</li> <li>钢筋混凝土屋面板</li> </ol>	防水层做法见选用表。
		屋22 屋23	 有保温隔热屋面 有保温隔热隔汽屋面 (上人或不上人均可)	<ol style="list-style-type: none"> <li>40厚C20刚性防水混凝土面层</li> <li>10厚低标号砂浆隔离层</li> <li>防水层(柔性防水层材料选用见本部分第WM6、7页)</li> <li>20厚1:3水泥砂浆找平层</li> <li>保温或隔热层</li> <li>最薄30厚LC5.0轻集料混凝土2%找坡层</li> <li>1.2厚聚氨酯防水涂料隔汽层(G5)</li> <li>20厚1:3水泥砂浆找平层</li> <li>钢筋混凝土屋面板</li> </ol>	<ol style="list-style-type: none"> <li>防水层做法见选用表。</li> <li>保温隔热层厚度见选用表。</li> <li>隔汽层的替换做法见WM4表3.7.3。</li> </ol>

注：钢筋混凝土屋面板若结构找坡，则建筑找坡层取消。

### 刚性防水屋面

图集号

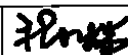
05J909

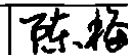
审核 程明瑞  校对 孙满予  设计 陈梅 

页

WM17

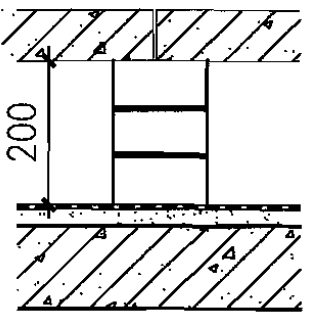
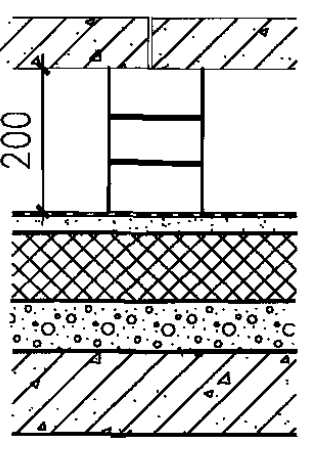
类别	面层	编号	简图	构造做法	附注
架空屋面	混凝土架空板	屋24	 <p>无保温隔热层不上人屋面</p>	<ol style="list-style-type: none"> <li>495X495X35 C20预制钢筋混凝土架空板(双向<math>\phi 6@150</math>)用1:0.5:10水泥白灰砂浆砌在砖墩上,板缝用1:3水泥砂浆勾缝</li> <li>115X115X200(h)粉煤灰砖或140X140X200(h)混凝土空心砌块,纵横间距500(靠女儿墙处空出300),用1:0.5:10水泥白灰砂浆座浆砌筑</li> <li>防水层</li> <li>20厚1:3水泥砂浆找平层</li> <li>钢筋混凝土屋面板找3%坡</li> </ol>	防水层做法见选用表。
		屋25 屋26	 <p>有保温隔热层屋面 有保温隔热隔汽层屋面 (上人或不上人均可)</p>	<ol style="list-style-type: none"> <li>495X495X50(上人)、495X495X35(不上人)C20预制钢筋混凝土架空板(双向<math>\phi 6@150</math>)用1:0.5:10水泥白灰砂浆砌在砖墩上,板缝用1:3水泥砂浆勾缝</li> <li>115X115X200(h)粉煤灰砖或140X140X200(h)混凝土空心砌块,纵横间距500(靠女儿墙处空出300),用1:0.5:10水泥白灰砂浆座浆砌筑</li> <li>防水层</li> <li>20厚1:3水泥砂浆找平层</li> <li>保温或隔热层</li> <li>最薄30厚LC5.0轻集料混凝土2%找坡层</li> </ol> <hr/> <ol style="list-style-type: none"> <li>1.2厚聚氨酯防水涂料隔汽层(G5) } 仅用于屋26</li> <li>20厚1:3水泥砂浆找平层</li> </ol> <hr/> <ol style="list-style-type: none"> <li>钢筋混凝土屋面板</li> </ol>	<ol style="list-style-type: none"> <li>防水层若采用卷材,则防水卷材不宜空铺。</li> <li>防水层做法见选用表。</li> <li>保温隔热层厚度见选用表。</li> <li>隔汽层的替换做法见WM4表3.7.3。</li> </ol>

注:钢筋混凝土屋面板若结构找坡,则建筑找坡层取消。

### 架空屋面

图集号

05J909

审核

程明瑞

孙满予

校对

孙满予

设计

陈梅

陈梅

页

WM18

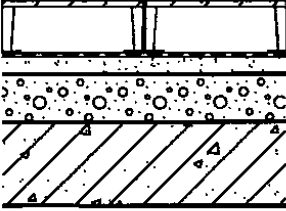
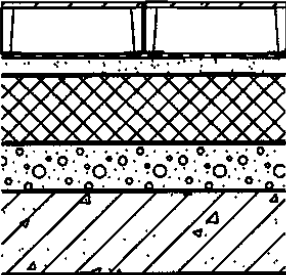
新铺屋面	类别	面层	编号	简图	构造做法	附注
蓄水屋面	架空屋面	轻质架空板凳	屋27	 <p>无保温隔热层上人屋面</p>	<ol style="list-style-type: none"> <li>1. 干铺200高498X498预制纤维水泥架空板凳(成品)</li> <li>2. 在架空板凳根部用建筑胶粘贴10厚160X160纤维水泥板, 双向中距500</li> <li>3. 防水层</li> <li>4. 20厚1:3水泥砂浆找平层</li> <li>5. 最薄30厚LC5.0轻集料混凝土2%找坡层</li> <li>6. 钢筋混凝土屋面板</li> </ol>	防水层做法见选用表。
刚性防水屋面			屋28	 <p>有保温隔热层上人屋面</p>	<ol style="list-style-type: none"> <li>1. 干铺200高498X498预制纤维水泥架空板凳(成品)</li> <li>2. 在架空板凳根部用建筑胶粘贴10厚160X160纤维水泥板, 双向中距500</li> <li>3. 防水层</li> <li>4. 20厚1:3水泥砂浆找平层</li> <li>5. 保温或隔热层</li> <li>6. 最薄30厚LC5.0轻集料混凝土2%找坡层</li> <li>7. 钢筋混凝土屋面板</li> </ol>	<ol style="list-style-type: none"> <li>1. 防水层做法见选用表。</li> <li>2. 保温隔热层厚度见选用表。</li> </ol>
架空屋面						
人造草皮屋面						
种植屋面						
停车屋面						
屋面工程						
说明及选用表						

注：钢筋混凝土屋面板若结构找坡，则建筑找坡层取消。

### 架空屋面

图集号

05J909

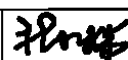
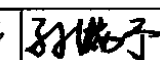
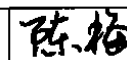
审核 程明瑞  校对 孙满予  设计 陈梅 

页

WM19

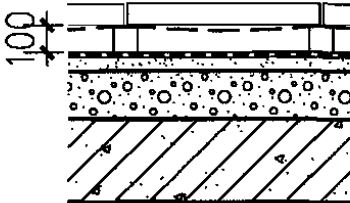
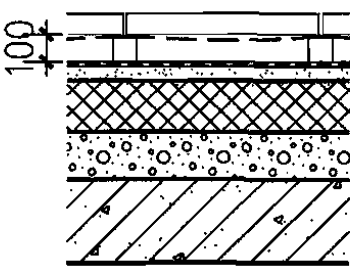

类别	面层	编号	简图	构造做法	附注
架空屋面	预制混凝土板(加铺隔热膜)	屋29	 <p>无保温隔热层上人屋面</p>	<ol style="list-style-type: none"> <li>495X495X35 C20预制混凝土板(配筋双向<math>\phi 6@150</math>),板缝用1:3水泥砂浆勾缝</li> <li>铺阻燃型防潮隔热膜S型(反射面朝下)</li> <li>100高混凝土多孔砖支承墙(封闭空气间层)</li> <li>防水层</li> <li>20厚1:3水泥砂浆找平层</li> <li>最薄30厚LC5.0轻集料混凝土2%找坡层</li> <li>钢筋混凝土屋面板</li> </ol>	<ol style="list-style-type: none"> <li>阻燃型防潮隔热膜是一种由多层有机、无机和高真空镀膜铝层复合而成的高强度柔性薄膜。它利用高反射低辐射特性,结合构造设计形成的空气间层来提高屋面的保温隔热效果。</li> <li>防水层做法见选用表。</li> <li>屋30的保温隔热层厚度见本部分WM48页选用表。</li> </ol>
		屋30	 <p>有保温隔热层上人屋面</p>	<ol style="list-style-type: none"> <li>495X495X35 C20预制混凝土板(配筋双向<math>\phi 6@150</math>),板缝用1:3水泥砂浆勾缝</li> <li>铺阻燃型防潮隔热膜S型(反射面朝下)</li> <li>100高混凝土多孔砖支承墙(封闭空气间层)</li> <li>防水层</li> <li>20厚1:3水泥砂浆找平层</li> <li>保温或隔热层(厚度选用见本部分WM48页)</li> <li>最薄30厚LC5.0轻集料混凝土2%找坡层</li> <li>钢筋混凝土屋面板</li> </ol>	

注:钢筋混凝土屋面板若结构找坡,则建筑找坡层取消。

### 架空屋面

图集号

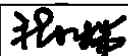
05J909

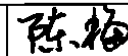
审核 程明瑞  校对 孙满子  设计 陈梅 

页

WM20

类别		面层	编号	简图	构造做法		附注	
架空屋面	架空屋面	轻质架空板上保护层	屋31	 轻质架空不上人屋面 封闭空气间层	屋31	1. 涂料粒料保护层	防水层做法见选用表。	
			屋32		轻质架空上人屋面 封闭空气间层	屋32		1. 30厚C20细石混凝土保护层， 分隔缝间距 $\leq 1.5\text{m}$
人造草皮屋面	人造草皮屋面	人造草皮	屋33	 有保温隔热上人屋面	1. 粘贴人造草皮(或化纤地毯) 2. 25厚1:3水泥砂浆找平层, 设分格缝, 双向中距1.5m, 缝内填粗砂 3. 防水层 4. 20厚1:3水泥砂浆找平层 5. 保温或隔热层 6. 最薄30厚LC5.0轻集料混凝土2%找坡层		1. 防水层做法见选用表。 2. 保温隔热层厚度见选用表。 3. 隔汽层的替换做法见WM4表3.7.3。	
			屋34		有保温隔热隔汽上人屋面	7. 1.2厚聚氨酯防水涂料隔汽层(G5) 8. 20厚1:3水泥砂浆找平层		
			9. 钢筋混凝土屋面板					
注: 钢筋混凝土屋面板若结构找坡, 则建筑找坡层取消。					架空屋面 人造草皮屋面		图集号 05J909	
					审核 程明瑞	校对 孙满予	设计 陈梅	页 WM21

类别	面层	编号	简图	构造做法	附注
种植屋面	种植基质	屋35	 <p>有保温隔热上人屋面</p>	1. 种植基质(蛭石、锯末等质轻、松散的材料)厚度按工程设计 2. 土工布过滤层 3. 20高塑料板排水层,凸点向上 4. 40厚C20细石混凝土保护层 5. 10厚低标号砂浆隔离层 6. 防水层 7. 20厚1:3水泥砂浆找平层 8. 最薄30厚LC5.0轻集料混凝土2%找坡层 9. 保温或隔热层	1. 种植基质厚度见本页表1。 2. 排水层做法见本页表2。 3. 防水层做法见选用表。 4. 保温隔热层厚度见选用表。 5. 隔汽层的替换做法见WM4表3.7.3。
		屋36		10. 1.2厚聚氨酯防水涂料隔汽层(G5) 11. 20厚1:3水泥砂浆找平层 12. 钢筋混凝土屋面板	

表1 种植基质厚度表

植物种类	自然土壤	人工种植基质
草	150~200	150
灌木	300~500	250
乔木	800~900	500

表2 种植屋面排水层做法选用表

编号	材料做法
排1	塑料板或橡胶板排水层 (采用成品专用塑料排水板或橡胶排水板)
排2	混凝土架空板排水层
排3	陶粒或卵石排水层(陶粒粒径20~30,避免颗粒大小级配不利于排水)

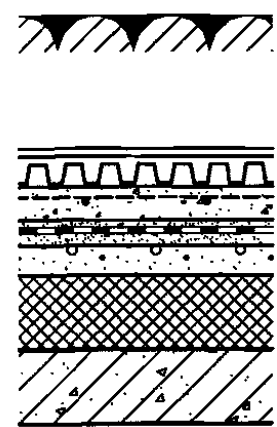
注:钢筋混凝土屋面板若结构找坡,则建筑找坡层取消。

种植屋面

图集号 05J909

审核 程明瑞 孙满予 孙满予 设计 陈梅 陈梅 页 WM22

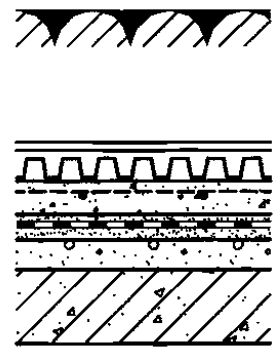
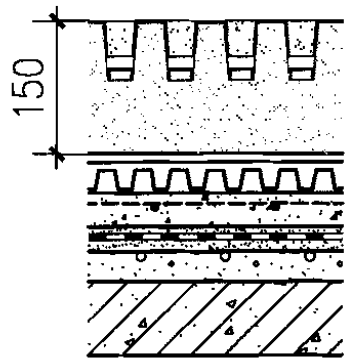

类别		面层	编号	简图	构造做法	附注		
种植屋面	种植屋面	种植基质	屋37	 <p>无保温隔热上人屋面</p>	<ol style="list-style-type: none"> <li>1. 种植基质(蛭石、锯末等质轻、松散的材料)厚度按工程设计</li> <li>2. 土工布过滤层</li> <li>3. 20高塑料板排水层,凸点向上</li> <li>4. 40厚C20细石混凝土保护层</li> <li>5. 10厚低标号砂浆隔离层</li> <li>6. 防水层</li> <li>7. 20厚1:3水泥砂浆找平层</li> <li>8. 最薄30厚LC5.0轻集料混凝土2%找坡层</li> <li>9. 钢筋混凝土屋面板</li> </ol>	<ol style="list-style-type: none"> <li>1. 种植基质厚度见WM22页表1。</li> <li>2. 排水层做法见WM22页表2。</li> <li>3. 防水层做法见选用表。</li> </ol>		
种植屋面	种植屋面	种草算子	屋38	 <p>无保温隔热上人屋面</p>	<ol style="list-style-type: none"> <li>1. 150厚种草土,表面嵌入70厚塑料种草算子</li> <li>2. 土工布过滤层</li> <li>3. 20高塑料板排水层,凸点向上</li> <li>4. 40厚C20细石混凝土保护层</li> <li>5. 10厚低标号砂浆隔离层</li> <li>6. 防水层</li> <li>7. 20厚1:3水泥砂浆找平层</li> <li>8. 最薄30厚LC5.0轻集料混凝土2%找坡层</li> <li>9. 钢筋混凝土屋面板</li> </ol>			
注: 1. 钢筋混凝土屋面板若结构找坡, 则建筑找坡层取消。 2. 有关汽车库顶板面更多建筑做法可参见国标图集《汽车库(坡道式)建筑构造》05J927-1。					<b>种植屋面 停车屋面</b>	图集号 05J909 页 WM23		
审核	程明瑞	张明	校对	孙满予	孙满予	设计	陈梅	陈梅

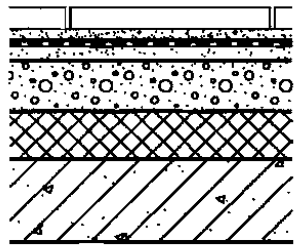
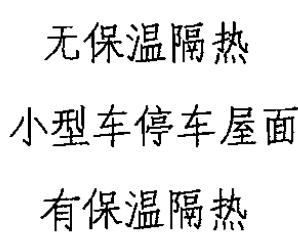
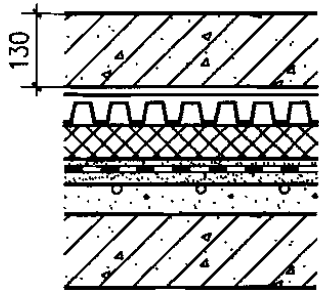
类别	面层	编号	简图	构造做法	附注
停车屋面	预制混凝土块	屋39		1. 100厚400X400 C20铺路预制混凝土块, 粗砂填缝 或80厚C20混凝土随打随抹, 内配钢筋 $\phi 10@200$ 双向 分缝12宽, 双向中距3000, 粗砂填缝	1.防水层做法见选用表。 2.保温隔热层厚度见选用表。 3.挤塑聚苯乙烯泡沫塑料板的 压缩强度应 $\geq 0.35\text{MPa}$ 。 4.保温隔热层也可用泡沫玻璃。
		屋40		2. 30厚粗砂垫层 3. 聚酯无纺布隔离层 4. 防水层 5. 20厚1:3水泥砂浆找平层 6. 最薄30厚LC7.5轻集料混凝土2%找坡层 7. 挤塑聚苯乙烯泡沫塑料板(仅用于屋40)	
屋41		1. 120厚C25混凝土随打随抹, 内配 $\phi 10@200$ 双向(钢筋置于混凝土板下部) 分缝12宽, 双向中距3000, 粗砂填缝 2. 20高塑料板排水层, 凸点向下 3. 挤塑聚苯乙烯泡沫塑料板保温隔热层 4. 防水层 5. 20厚1:3水泥砂浆找平层 6. 最薄30厚LC7.5轻集料混凝土2%找坡层 7. 钢筋混凝土屋面板			
			8. 钢筋混凝土屋面板		
屋面工程	说明及选用表				

注：钢筋混凝土屋面板若结构找坡，则建筑找坡层取消。

### 停车屋面

图集号

05J909

审核

程明瑞

孙满予

校对

孙满予

设计

陈梅

页

WM24

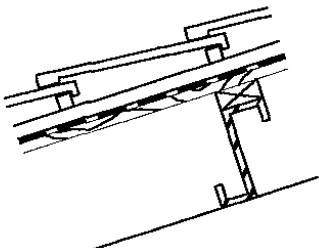
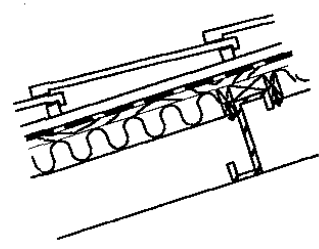
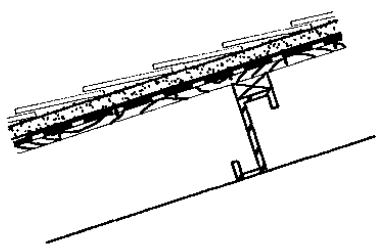
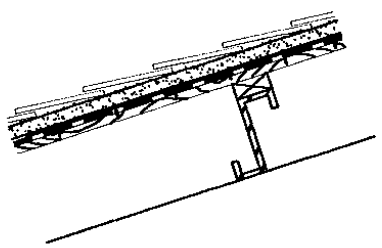

平瓦屋面	类别	类型	编号	简图	构造做法	附注	平瓦屋面	
油毡瓦屋面	平瓦屋面	木挂瓦条	坡屋1	 木望板、无保温隔热	1. 平瓦 2. 木挂瓦条 30X25(h) 3. 木顺水条 25X12(h) 间距500 4. 空铺防水卷材一层或防风防水透汽膜一层 5. 木望板(按工程设计)	1. 平瓦的品种、规格、颜色由设计人定。 2. 用于防水等级为Ⅲ级。 3. 坡屋2聚苯板厚度见选用表。 4. 防风防水透汽膜具有防水、防风、透汽的功能, 耐磨, 抗老化, 不易变形。	油毡瓦屋面	
小青瓦屋面							坡屋2	 木望板、有保温隔热
金属板瓦屋面			坡屋3	 木望板 无保温隔热	1. 平瓦(也可用小青瓦) 2. 1:1:4水泥石灰砂浆加水泥重3%的麻刀或耐碱短玻纤卧瓦, 最薄处≥20 3. 25X6木压毡条, 间距900 4. 空铺防水卷材一层或防风防水透汽膜一层 5. 木望板(按工程设计)		1. 平瓦的品种、规格、颜色由设计人定。 2. 用于防水等级为Ⅲ级。 3. 防风防水透汽膜具有防水、防风、透汽的功能, 耐磨, 抗老化, 不易变形。	金属板瓦屋面
板材屋面	屋面工程	砂浆卧瓦	坡屋3	 木望板 无保温隔热	1. 平瓦(也可用小青瓦) 2. 1:1:4水泥石灰砂浆加水泥重3%的麻刀或耐碱短玻纤卧瓦, 最薄处≥20 3. 25X6木压毡条, 间距900 4. 空铺防水卷材一层或防风防水透汽膜一层 5. 木望板(按工程设计)	1. 平瓦的品种、规格、颜色由设计人定。 2. 用于防水等级为Ⅲ级。 3. 防风防水透汽膜具有防水、防风、透汽的功能, 耐磨, 抗老化, 不易变形。	板材屋面	
保温隔热层厚度选用表							保温隔热层厚度选用表	

注: 平瓦可分为烧结瓦和混凝土瓦两大类, 如: 陶瓦(S瓦、J瓦)、彩色混凝土瓦、水泥机平瓦等。

### 平瓦屋面

图集号

05J909

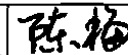
审核 程明瑞  校对 孙满予  设计 陈梅 

页

WM25

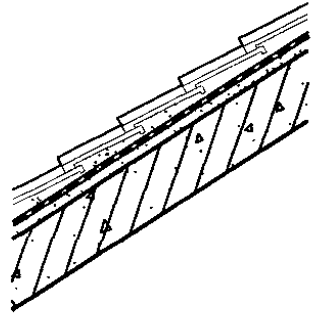
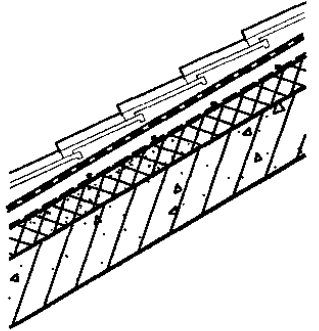
平瓦屋面	类别	类型	编号	简图	构造做法	附注	平瓦屋面
油毡瓦屋面	平瓦屋面	砂浆卧瓦	坡屋4		1. 平瓦 2. 1:3水泥砂浆卧瓦层, 最薄处 $\geq 20$ (内配 $\phi 6@500 \times 500$ 钢筋网) 3. 涂膜防水层 4. 15厚1:3水泥砂浆找平层 5. 钢筋混凝土屋面板	1.平瓦的品种、规格、颜色由设计人定。 2.用于防水等级为II级。 3.防水层做法见选用表。	油毡瓦屋面
小青瓦屋面			坡屋5		1. 平瓦 2. 1:3水泥砂浆卧瓦层, 最薄处 $\geq 20$ (内配 $\phi 6@500 \times 500$ 钢筋网) 3. 涂膜防水层 4. 35厚C20细石混凝土找平层(内配 $\phi 4@150 \times 150$ 钢筋网与屋面板预埋 $\phi 10$ 钢筋头绑牢) 5. 保温或隔热层 6. 钢筋混凝土屋面板, 预埋 $\phi 10$ 钢筋头, 间距双向900, 伸出保温隔热层面30(预制板埋于板缝)	1.平瓦的品种、规格、颜色由设计人定。 2.用于防水等级为II级。 3.防水层做法见选用表。 4.保温隔热层厚度见选用表。	小青瓦屋面
金属板瓦屋面							金属板瓦屋面
板材屋面							板材屋面
铺贴瓦屋面							铺贴瓦屋面

注: 1.平瓦屋面适用于坡度20%~50%。当屋面坡度 $\geq 50\%$ 时,全部瓦材均应采取固定加强措施。  
 2.平瓦屋面位于地震地区、大风地区,全部瓦材均应采取固定加强措施。  
 3.平瓦屋面坡度 $< 50\%$ 时,檐口处的两排瓦和屋脊两侧的一排瓦及山墙处的一行瓦应采取固定加强措施。  
 4.平瓦可分为烧结瓦和混凝土瓦两大类,如:陶瓦(S瓦、J瓦)、彩色混凝土瓦、水泥机平瓦等。

平瓦屋面						图集号	05J909
审核	程明瑞	孙满予	校对	孙满予	设计	陈梅	页
						陈梅	WM26

平瓦屋面	类别	类型	编号	简图	构造做法	附注	平瓦屋面				
油毡瓦屋面	平瓦屋面	砂浆卧瓦	坡屋6	 <p>硬泡聚氨酯保温隔热</p>	<ol style="list-style-type: none"> <li>1. 平瓦</li> <li>2. 1:3水泥砂浆卧瓦层, 最薄处<math>\geq 20</math>(内配<math>\phi 6@500 \times 500</math>钢筋网与屋面板预埋<math>\phi 10</math>钢筋头绑牢)</li> <li>3. 满喷硬泡聚氨酯保温隔热层</li> <li>4. 钢筋混凝土屋面板, 预埋<math>\phi 10</math>钢筋头间距双向900, 伸出保温隔热层面30(预制板埋于板缝)</li> </ol>	<ol style="list-style-type: none"> <li>1. 平瓦的品种、规格、颜色由设计人定。</li> <li>2. 用于防水等级为Ⅲ级。</li> <li>3. 保温隔热层厚度可见选用表。</li> </ol>	油毡瓦屋面				
小青瓦屋面			坡屋7	 <p>倒置式有保温隔热</p>	<ol style="list-style-type: none"> <li>1. 平瓦</li> <li>2. 1:3水泥砂浆卧瓦层, 最薄处<math>\geq 20</math>(内配<math>\phi 6@500 \times 500</math>钢筋网与屋面板预埋<math>\phi 10</math>钢筋头绑牢)</li> <li>3. 15厚1:3水泥砂浆找平层</li> <li>4. 保温或隔热层</li> <li>5. 防水层</li> <li>6. 15厚1:3水泥砂浆找平层</li> <li>7. 钢筋混凝土屋面板, 预埋<math>\phi 10</math>钢筋头, 间距双向900, 伸出找平层面30(预制板埋于板缝)</li> </ol>	<ol style="list-style-type: none"> <li>1. 平瓦的品种、规格、颜色由设计人定。</li> <li>2. 用于防水等级为Ⅱ级。</li> <li>3. 防水层做法见选用表。</li> <li>4. 保温隔热层厚度见选用表。</li> </ol>	小青瓦屋面				
金属板瓦屋面	<p>注: 1. 平瓦屋面适用于坡度20%~50%。当屋面坡度<math>\geq 50\%</math>时, 全部瓦材均应采取固定加强措施。</p> <p>2. 平瓦屋面位于地震地区、大风地区, 全部瓦材均应采取固定加强措施。</p> <p>3. 平瓦屋面坡度<math>&lt; 50\%</math>时, 檐口处的两排瓦和屋脊两侧的一排瓦及山墙处的一行瓦应采取固定加强措施。</p> <p>4. 平瓦可分为烧结瓦和混凝土瓦两大类, 如: 陶瓦(S瓦、J瓦)、彩色混凝土瓦、水泥机平瓦等。</p>						金属板瓦屋面				
板材屋面	<p style="text-align: center;"><b>平瓦屋面</b></p>						图集号	05J909			
玻璃钢瓦屋面							审核	程明瑞	张明	校对	孙满予

平瓦屋面	类别	类型	编号	简图	构造做法	附注	平瓦屋面	
油毡瓦屋面	平瓦屋面	钢挂瓦条	坡屋8	 无保温隔热	<ol style="list-style-type: none"> <li>1. 平瓦</li> <li>2. 钢挂瓦条L30X4, 中距按瓦材规格</li> <li>3. 钢顺水条—25X5, 中距600, 固定用<math>\phi</math>3.5长40水泥钉@600</li> <li>4. 涂膜防水层</li> <li>5. 15厚1:3水泥砂浆找平层</li> <li>6. 钢筋混凝土屋面板, 预埋双股12号镀锌低碳钢丝@600X900, 绑扎顺水条(预制板埋于板缝)</li> </ol>	<ol style="list-style-type: none"> <li>1. 平瓦的品种、规格、颜色由设计人定。</li> <li>2. 用于防水等级为II级。</li> <li>3. 防水层做法见选用表。</li> </ol>	油毡瓦屋面	
瓦楞瓦屋面			坡屋9	 有保温隔热	<ol style="list-style-type: none"> <li>1. 平瓦</li> <li>2. 钢挂瓦条L30X4, 中距按瓦材规格</li> <li>3. 钢顺水条—25X5, 中距600, 固定用<math>\phi</math>3.5长40水泥钉@600</li> <li>4. 涂膜防水层</li> <li>5. 35厚C20细石混凝土找平层(内配<math>\phi</math>4@150X150钢筋网与屋面板预埋<math>\phi</math>10钢筋头绑牢)</li> <li>6. 保温或隔热层</li> <li>7. 钢筋混凝土屋面板, 预埋<math>\phi</math>10钢筋头, 间距双向900, 伸出保温隔热层面30,(预制板埋于板缝)</li> </ol>	<ol style="list-style-type: none"> <li>1. 平瓦的品种、规格、颜色由设计人定。</li> <li>2. 用于防水等级为II级。</li> <li>3. 防水层做法见选用表。</li> <li>4. 保温隔热层厚度见选用表。</li> </ol>	瓦楞瓦屋面	
小青瓦屋面	<p>注: 1. 平瓦屋面适用于坡度20%~50%。当屋面坡度<math>\geq</math>50%时, 全部瓦材均应采取固定加强措施。</p> <p>2. 平瓦屋面位于地震地区、大风地区, 全部瓦材均应采取固定加强措施。</p> <p>3. 平瓦屋面坡度<math>&lt;</math>50%时, 檐口处的两排瓦和屋脊两侧的一排瓦及山墙处的一行瓦应采取固定加强措施。</p> <p>4. 平瓦可分为烧结瓦和混凝土瓦两大类, 如: 陶瓦(S瓦、J瓦)、彩色混凝土瓦、水泥机平瓦等。</p>						小青瓦屋面	
金属板瓦屋面	<b>平瓦屋面</b>						图集号	05J909
板瓦屋面	审核 程明瑞  校对 孙满予  设计 陈梅 						页	WM28

类别	类型	编号	简图	构造做法	附注	
平瓦屋面	木挂瓦条	坡屋10	 无保温隔热	<ol style="list-style-type: none"> <li>1. 平瓦</li> <li>2. 木挂瓦条30X25(h), 中距按瓦材规格</li> <li>3. 木顺水条25X12(h), 中距500, 固定用<math>\phi 4</math>长60水泥钉<math>\textcircled{600}</math></li> <li>4. 涂膜防水层</li> <li>5. 15厚1:3水泥砂浆找平层</li> <li>6. 钢筋混凝土屋面板, 预埋双股12号镀锌低碳钢丝<math>\textcircled{600 \times 900}</math>, 绑扎顺水条(预制板埋于板缝)</li> </ol>	<ol style="list-style-type: none"> <li>1. 平瓦的品种、规格、颜色由设计人定。</li> <li>2. 用于防水等级为II级。</li> <li>3. 防水层做法见选用表。</li> </ol>	
		坡屋11	 有保温隔热	<ol style="list-style-type: none"> <li>1. 平瓦</li> <li>2. 木挂瓦条30X25(h), 中距按瓦材规格</li> <li>3. 木顺水条25X12(h), 中距500, 固定用<math>\phi 4</math>长60水泥钉<math>\textcircled{600}</math></li> <li>4. 涂膜防水层</li> <li>5. 35厚C20细石混凝土找平层(内配<math>\phi 4 \textcircled{150 \times 150}</math>钢筋网与屋面板预埋<math>\phi 10</math>钢筋头绑牢)</li> <li>6. 保温或隔热层</li> <li>7. 钢筋混凝土屋面板, 预埋<math>\phi 10</math>钢筋头, 间距双向900, 伸出保温隔热层面30,(预制板埋于板缝)</li> </ol>	<ol style="list-style-type: none"> <li>1. 平瓦的品种、规格、颜色由设计人定。</li> <li>2. 用于防水等级为II级。</li> <li>3. 防水层做法见选用表。</li> <li>4. 保温隔热层厚度见选用表。</li> </ol>	
<p>注: 1. 平瓦屋面适用于坡度20%~50%。当屋面坡度<math>\geq 50\%</math>时, 全部瓦材均应采取固定加强措施。</p> <p>2. 平瓦屋面位于地震地区、大风地区, 全部瓦材均应采取固定加强措施。</p> <p>3. 平瓦屋面坡度<math>&lt; 50\%</math>时, 檐口处的两排瓦和屋脊两侧的一排瓦及山墙处的一行瓦应采取固定加强措施。</p> <p>4. 平瓦可分为烧结瓦和混凝土瓦两大类, 如: 陶瓦(S瓦、J瓦)、彩色混凝土瓦、水泥机平瓦等。</p>						
<b>平瓦屋面</b>					图集号	05J909
审核	程明瑞		校对	孙满予	设计	陈梅
					页	WM29

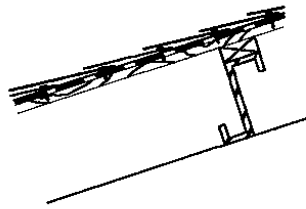
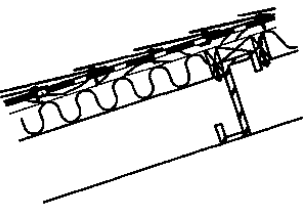
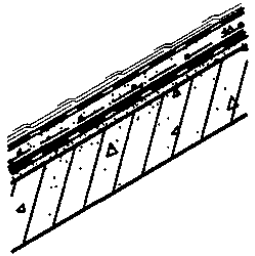

平瓦屋面	类别	类型	编号	简图	构造做法	附注	平瓦屋面				
油毡瓦屋面	平瓦屋面	木挂瓦条	坡屋12	 硬泡聚氨酯保温隔热	1. 平瓦 2. 木挂瓦条30X25(h), 中距按瓦材规格 3. 木顺水条25X12(h), 中距500, 用预埋的12号镀锌钢丝绑扎 4. 20厚1:3水泥砂浆找平层 5. 满喷硬泡聚氨酯保温隔热层 6. 钢筋混凝土屋面板, 预埋12号镀锌钢丝中距900X500(绑扎顺水条用)	1. 平瓦的品种、规格、颜色由设计人定。 2. 用于防水等级为Ⅲ级。 3. 保温隔热层厚度见选用表。	油毡瓦屋面				
小青瓦屋面			坡屋13	 倒置式有保温隔热	1. 平瓦 2. 木挂瓦条30X25(h), 中距按瓦材规格 3. 木顺水条25X12(h), 中距500, 固定用4X60水泥钉@600 4. 35厚C20细石混凝土找平层(内配 $\phi 4@150 \times 150$ 钢筋网与屋面板预埋 $\phi 10$ 钢筋头绑牢) 5. 保温或隔热层 6. 防水层 7. 15厚1:3水泥砂浆找平层 8. 钢筋混凝土屋面板, 预埋 $\phi 10$ 钢筋头, 间距双向900, 伸出保温隔热层面30,(预制板埋于板缝)	1. 平瓦的品种、规格、颜色由设计人定。 2. 用于防水等级为Ⅱ级。 3. 防水层做法见选用表。 4. 保温隔热层厚度见选用表。	小青瓦屋面				
金属板瓦屋面							金属板瓦屋面				
板材屋面							板材屋面				
铺贴瓦屋面							铺贴瓦屋面				
屋面工程	注: 1. 平瓦屋面适用于坡度20%~50%。当屋面坡度 $\geq 50\%$ 时, 全部瓦材均应采取固定加强措施。 2. 平瓦屋面位于地震地区、大风地区, 全部瓦材均应采取固定加强措施。 3. 平瓦屋面坡度 $< 50\%$ 时, 檐口处的两排瓦和屋脊两侧的一排瓦及山墙处的一行瓦应采取固定加强措施。 4. 平瓦可分为烧结瓦和混凝土瓦两大类, 如: 陶瓦(S瓦、J瓦)、彩色混凝土瓦、水泥机平瓦等。						屋面工程				
保温隔热层厚度选用表	<b>平瓦屋面</b>					图集号	05J909	保温隔热层厚度选用表			
	审核	程明瑞		校对	孙满予		设计	陈梅		页	WM30

平瓦屋面	类别	类型	编号	简图	构造做法		附注	平瓦屋面
油毡瓦屋面	油毡瓦屋面	钢檩条	坡屋14		1. 油毡瓦 2. 空铺防水卷材一层或防风防水透汽膜一层 3. 木望板 (按工程设计)		1. 用于防水等级为Ⅲ级。 2. 坡屋15保温隔热层厚度见本部分WM46页选用表。 3. 油毡瓦粘结剂配套供应。 4. 防风防水透汽膜具有防水、防风、透汽的功能, 耐磨, 抗老化, 不易变形。	油毡瓦屋面
坡屋15				木望板、有保温隔热	坡屋14	坡屋15		小坡瓦屋面
坡屋16				无保温隔热	4. 木条 5. 钢檩条	4. 木条间填阻燃型聚苯板 5. 承托钢板网 6. 钢檩条		金属板瓦屋面
金属板瓦屋面	专用钢钉固定	坡屋16			1. 油毡瓦用 $\phi 3$ 的专用钢钉固定, 钉入找平层内 $\geq 6$ 2. 空铺防水卷材一层或防风防水透汽膜一层 3. 35厚C20细石混凝土找平层 (内配 $\phi 6@500 \times 500$ 钢筋网) 4. 防水层 5. 15厚1:3水泥砂浆找平层 6. 钢筋混凝土屋面板		1. 用于防水等级为Ⅱ级。 2. 防水层做法见选用表。 3. 油毡瓦粘结剂配套供应。 4. 防风防水透汽膜具有防水、防风、透汽的功能, 耐磨, 抗老化, 不易变形。	板材屋面
板材屋面	注: 油毡瓦屋面适用于坡度 $\geq 20\%$ 。当屋面坡度 $\geq 50\%$ 时, 应采取固定加强措施。							

油毡瓦屋面							图集号	05J909
审核	程明瑞		校对	孙满予		设计	陈梅	陈梅
							页	WM31

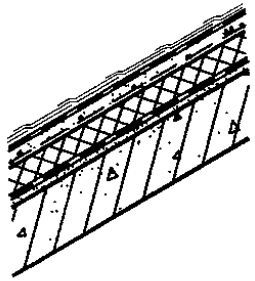
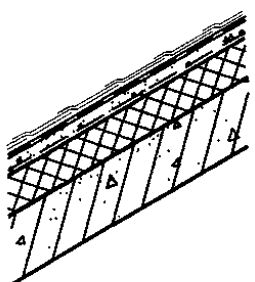

类别	类型	编号	简图	构造做法	附注
油毡瓦屋面	专用钢钉固定	坡屋17	 有保温隔热	<ol style="list-style-type: none"> <li>油毡瓦用<math>\phi 3</math>的专用钢钉固定, 钉入找平层内<math>\geq 6</math></li> <li>空铺防水卷材一层或防风防水透汽膜一层</li> <li>35厚C15细石混凝土找平层(内配<math>\phi 6@500 \times 500</math>钢筋网与屋面板预埋<math>\phi 10</math>钢筋头绑牢)</li> <li>保温或隔热层</li> <li>防水层</li> <li>15厚1:3水泥砂浆找平层</li> <li>钢筋混凝土屋面板, 预埋<math>\phi 10</math>钢筋头, 间距双向900, 伸出保温隔热层面30(预制板埋于板缝)</li> </ol>	<ol style="list-style-type: none"> <li>屋面防水等级为II级。</li> <li>防水层做法见选用表。</li> <li>保温隔热层厚度见选用表。</li> <li>油毡瓦粘结剂配套供应。</li> <li>防风防水透汽膜具有防水、防风、透汽的功能, 耐磨, 抗老化, 不宜变形。</li> </ol>
		坡屋18	 有保温隔热	<ol style="list-style-type: none"> <li>油毡瓦用<math>\phi 3</math>的专用钢钉固定, 钉入找平层内<math>\geq 6</math></li> <li>空铺防水卷材一层或防风防水透汽膜一层</li> <li>35厚C20细石混凝土找平层(内配<math>\phi 6@500 \times 500</math>钢筋网与屋面板预埋<math>\phi 10</math>钢筋头绑牢)</li> <li>保温或隔热层</li> <li>钢筋混凝土屋面板, 预埋<math>\phi 10</math>钢筋头, 间距双向900, 伸出保温隔热层面30(预制板埋于板缝)</li> </ol>	<ol style="list-style-type: none"> <li>屋面防水等级为III级。</li> <li>保温隔热层厚度见选用表。</li> <li>油毡瓦粘结剂配套供应。</li> <li>防风防水透汽膜具有防水、防风、透汽的功能, 耐磨, 抗老化, 不宜变形。</li> </ol>

注: 油毡瓦屋面适用于坡度 $\geq 20\%$ 。当屋面坡度 $\geq 50\%$ 时, 应采取固定加强措施。

### 油毡瓦屋面

图集号

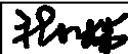
05J909

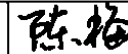
审核 程明瑞  校对 孙满子  设计 陈梅 

页

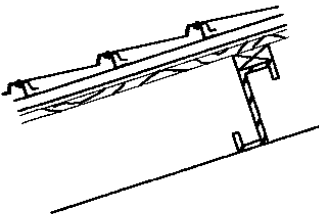
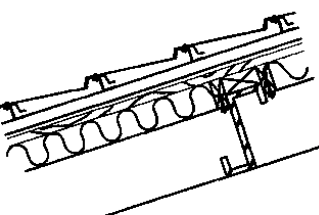
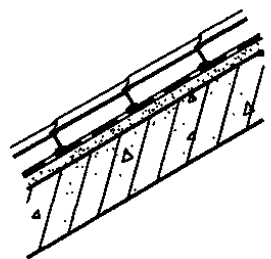

WM32

平瓦屋面		类别	类型	编号	简 图	构造做法	附 注	平瓦屋面
油毡瓦屋面	筒瓦琉璃瓦屋面	筒瓦琉璃瓦屋面	砂浆卧瓦	坡屋19	 有保温隔热	<ol style="list-style-type: none"> <li>1. 琉璃瓦(盖瓦、底瓦)</li> <li>2. 1:1:4水泥石灰砂浆, 加水泥重3%的麻刀或耐碱短玻纤卧瓦, 最薄处<math>\geq 20</math></li> <li>3. 25厚1:3水泥砂浆, 满铺1厚钢板网, 菱孔15X40, 搭接处用18号镀锌钢丝绑扎并与预埋的<math>\phi 10</math>钢筋头绑牢</li> <li>4. 保温或隔热层</li> <li>5. 涂料防水层</li> <li>6. 钢筋混凝土屋面板, 预埋<math>\phi 10</math>钢筋头@900X900, 伸出保温隔热层面30(预制板埋于板缝)</li> </ol>	<ol style="list-style-type: none"> <li>1. 用于防水等级为II级。</li> <li>2. 防水层做法见选用表。</li> <li>3. 保温隔热层厚度见选用表。</li> <li>4. 适用于屋面坡度<math>22.5^{\circ} \sim 45^{\circ}</math>, 超过<math>35^{\circ}</math>时, 每块瓦都用12号铜丝及钢钉固定。</li> </ol>	油毡瓦屋面
筒瓦琉璃瓦屋面	小青瓦屋面	小青瓦屋面	砂浆卧瓦	坡屋20	 有保温隔热	<ol style="list-style-type: none"> <li>1. 小青瓦</li> <li>2. 1:1:4水泥石灰砂浆, 加水泥重3%的麻刀或耐碱短玻纤卧瓦, 最薄处<math>\geq 20</math></li> <li>3. 25厚1:3水泥砂浆, 满铺1厚钢板网, 菱孔15X40, 搭接处用18号镀锌钢丝绑扎并与预埋的<math>\phi 10</math>钢筋头绑牢</li> <li>4. 保温或隔热层</li> <li>5. 涂料防水层</li> <li>6. 钢筋混凝土屋面板, 预埋<math>\phi 10</math>钢筋头@900X900, 伸出保温隔热层面30(预制板埋于板缝)</li> </ol>	<ol style="list-style-type: none"> <li>1. 用于防水等级为II级。</li> <li>2. 防水层做法见选用表。</li> <li>3. 保温隔热层厚度见选用表。</li> <li>4. 适用于屋面坡度<math>22.5^{\circ} \sim 45^{\circ}</math>。</li> </ol>	小青瓦屋面
金属板瓦屋面	板瓦屋面	板瓦屋面	板瓦屋面	板瓦屋面	板瓦屋面	板瓦屋面	板瓦屋面	金属板瓦屋面
板瓦屋面	琉璃瓦屋面	琉璃瓦屋面	琉璃瓦屋面	琉璃瓦屋面	琉璃瓦屋面	琉璃瓦屋面	琉璃瓦屋面	板瓦屋面
屋面工程	保温隔热层厚度选用表	保温隔热层厚度选用表	保温隔热层厚度选用表	保温隔热层厚度选用表	保温隔热层厚度选用表	保温隔热层厚度选用表	保温隔热层厚度选用表	保温隔热层厚度选用表
筒瓦、琉璃瓦、小青瓦屋面							图集号	05J909
审核 程明瑞  校对 孙满予  设计 陈梅 							页	WM33

平瓦屋面	类别	类型	编号	简图	构造做法		附注			
油毡瓦屋面	金属板瓦屋面	钢挂瓦条	坡屋21	 <p>木望板、无保温隔热</p>	<ol style="list-style-type: none"> <li>1. 金属板瓦</li> <li>2. Z型钢挂瓦条</li> <li>3. 木顺水条 25X12(h) 间距500</li> <li>4. 空铺防水卷材一层或防风防水透汽膜一层</li> <li>5. 木望板(按工程设计)</li> </ol>	<ol style="list-style-type: none"> <li>1. 用于防水等级为Ⅲ级。</li> <li>2. 坡屋22聚苯板厚度见本部分WM46页选用表。</li> <li>3. Z型钢挂瓦条由金属板瓦生产厂家配套供应。</li> <li>4. 防风防水透汽膜具有防水、防风、透汽的功能, 耐磨, 抗老化, 不易变形。</li> </ol>				
小青瓦屋面			坡屋22	 <p>木望板、有保温隔热</p>	<table border="1"> <tr> <td>坡屋21</td> <td>坡屋22</td> </tr> <tr> <td> <ol style="list-style-type: none"> <li>6. 木条</li> <li>7. 钢檩条</li> </ol> </td> <td> <ol style="list-style-type: none"> <li>6. 木条间填阻燃型聚苯板</li> <li>7. 承托钢板网</li> <li>8. 钢檩条</li> </ol> </td> </tr> </table>		坡屋21	坡屋22	<ol style="list-style-type: none"> <li>6. 木条</li> <li>7. 钢檩条</li> </ol>	<ol style="list-style-type: none"> <li>6. 木条间填阻燃型聚苯板</li> <li>7. 承托钢板网</li> <li>8. 钢檩条</li> </ol>
坡屋21			坡屋22							
<ol style="list-style-type: none"> <li>6. 木条</li> <li>7. 钢檩条</li> </ol>	<ol style="list-style-type: none"> <li>6. 木条间填阻燃型聚苯板</li> <li>7. 承托钢板网</li> <li>8. 钢檩条</li> </ol>									
金属板瓦屋面	坡屋23	 <p>无保温隔热</p>	<ol style="list-style-type: none"> <li>1. 金属板瓦用带橡胶垫圈的自攻螺钉与挂瓦条固定</li> <li>2. 冷弯型钢挂瓦条, 间距按瓦材规格, 用M8x80胀锚螺栓固定在屋面板上, 挂瓦条下部加4厚垫板(垫板下密封膏压严), 间距同钉距</li> <li>3. 防水卷材防水层</li> <li>4. 20厚1:3水泥砂浆找平层</li> <li>5. 钢筋混凝土屋面板</li> </ol>	<ol style="list-style-type: none"> <li>1. 用于防水等级为Ⅱ级。</li> <li>2. 冷弯型钢挂瓦条由金属板瓦生产厂家配套供应。</li> <li>3. 防水层做法见选用表。</li> </ol>						
板材屋面	屋面工程									

### 金属板瓦屋面

图集号 05J909

审核 程明瑞  校对 孙满予  设计 陈梅  页 WM34

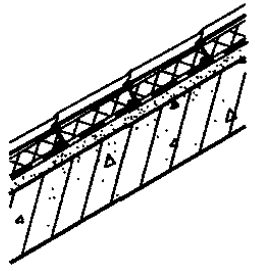
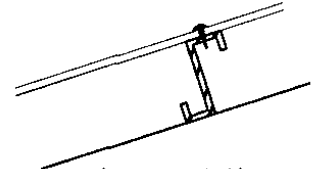
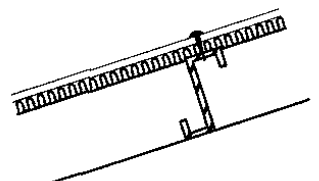
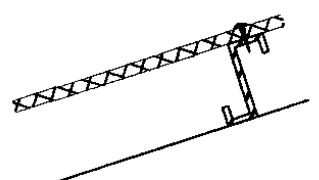
平瓦屋面		油毡瓦屋面		小青瓦屋面		金属板瓦屋面		板材屋面		金属板瓦屋面		板材屋面		屋面工程		保温隔热层厚度选用表	
类别	类型	编号	简图	构造做法				附注									
金属板瓦屋面	钢挂瓦条	坡屋24	 <p>有保温隔热</p>	1. 金属板瓦用带橡胶垫圈的自攻螺钉与挂瓦条固定 2. 冷弯型钢挂瓦条，中距按瓦材规格，用M8x80胀锚螺栓固定在屋面板上，挂瓦条下部加4厚垫板(垫板下密封膏压严)，中距同钉距 3. 保温或隔热层粘贴在挂瓦条之间 4. 宜空铺防风防水透汽膜一层 5. 防水卷材防水层 6. 20厚1:3水泥砂浆找平层 7. 钢筋混凝土屋面板				1. 用于防水等级为II级。 2. 防水层做法见选用表。 3. 保温隔热层厚度见选用表。 4. 冷弯型钢挂瓦条由金属板瓦生产厂家配套供应。 5. 防风防水透汽膜具有防水、防风、透汽的功能，耐磨，抗老化，不易变形。									
				板材屋面	金属压型板	坡屋25	 <p>无保温隔热</p>	1. 金属压型钢板 2. 钢檩条				1. 用于防水等级为II级。 2. 金属压型钢板屋面板的配件及连接件应由专业厂家配套供应。 3. 防风防水透汽膜具有防水、防风、透汽的功能，耐磨，抗老化，不易变形。					
						坡屋26	 <p>有保温隔热</p>	1. 金属压型钢板 2. 宜空铺防风防水透汽膜一层 3. 保温或隔热层 4. 承托钢板网 5. 钢檩条									
金属夹芯板	坡屋27	 <p>有保温隔热</p>	1. 金属压型夹芯板 2. 钢檩条														
										金属板瓦屋面 板材屋面				图集号	05J909		
										审核	程明瑞	陈梅	校对	孙满予	孙燕子	设计	陈梅

平瓦屋面		类别	类型	编号	简图	构造做法	附注	平瓦屋面			
油毡瓦屋面								油毡瓦屋面			
顺坡屋面		加铺隔热膜瓦屋面	木挂瓦条	坡屋28	 <p>无保温隔热</p>	<ol style="list-style-type: none"> <li>挂瓦</li> <li>木挂瓦条30X25(h), 中距按瓦材规格</li> <li>铺阻燃型防潮隔热膜M型, 应垂直于顺水条方向, 以自然弯曲下垂1/3~1/2顺水条高度为宜</li> <li>木顺水条35X35, 中距500, 固定用4X60水泥钉@600</li> <li>防水层</li> <li>20厚1:3水泥砂浆找平层</li> <li>钢筋混凝土屋面板</li> </ol>	<ol style="list-style-type: none"> <li>用于防水等级为II级。</li> <li>阻燃型防潮隔热膜是一种由多层有机、无机和高真空镀膜层复合而成的高强度柔性薄膜。它利用高反射低辐射特性, 结合构造设计形成的空气间层来提高屋面的保温隔热效果。</li> </ol>	顺坡屋面			
小青瓦屋面								小青瓦屋面			
金属板瓦屋面				坡屋29	 <p>有保温隔热</p>	<ol style="list-style-type: none"> <li>挂瓦</li> <li>木挂瓦条30X25(h), 中距按瓦材规格</li> <li>铺阻燃型防潮隔热膜M型, 应垂直于顺水条方向, 以自然弯曲下垂1/3~1/2顺水条高度为宜</li> <li>木顺水条35X35, 中距500, 固定用4X60水泥钉@600</li> <li>涂膜防水层</li> <li>35厚C20细石混凝土找平层(内配φ4@150X150钢筋网与屋面板预埋φ10钢筋头绑牢)</li> <li>保温或隔热层(厚度选用见本部分WM48页)</li> <li>钢筋混凝土屋面板, 预埋φ10钢筋头, 间距双向900, 伸出保温隔热层面30(预制板埋于板缝)</li> </ol>	<ol style="list-style-type: none"> <li>瓦的品种、规格、颜色由设计人定。</li> <li>防水层做法见选用表。</li> <li>坡屋29的保温隔热层厚度见本部分WM48页选用表。</li> </ol>	金属板瓦屋面			
板材屋面								板材屋面			
加铺隔热瓦屋面								加铺隔热瓦屋面			
屋面工程								屋面工程			
保温隔热层厚度选用表								保温隔热层厚度选用表			
						<b>加铺隔热膜瓦屋面</b>		图集号	05J909		
						审核	程明瑞	校对	孙满子		
						设计	陈梅	陈梅	页		
								WM36			



## 保温隔热层厚度计算说明和材料要求

1. 本部分各种屋面的保温隔热层厚度计算, 分别依据以下标准规范:

《民用建筑节能设计标准(采暖居住建筑部分)》JGJ26-95;

《居住建筑节能设计标准》DBJ01-602-2004;

《夏热冬冷地区居住建筑节能设计标准》JGJ134-2001;

《夏热冬暖地区居住建筑节能设计标准》JGJ75-2003;

公共建筑均依据《公共建筑节能设计标准》GB50189-2005;

除以上居住建筑和公共建筑以外的其他次要建筑需满足屋盖最小传

热阻者依据《民用建筑热工设计规范》GB50176-93。

2. 为简化计算类型, 便于设计选用, 计算保温隔热层厚度时, 只在每种

类型屋面中各选取一种较为合适的屋面构造进行计算取其结果, 列于

选用表中(同类型的屋面中, 其屋面构造层次略有差别, 对计算结果

影响不大, 不会导致保温隔热材料厚度的明显出入)。

各种类型屋面用以计算的屋面构造编号如下:

2.1 卷材、涂膜防水屋面: 屋11

带刚性保护层的卷材防水屋面: 可参见屋22

2.2 刚性防水屋面: 屋22

2.3 蓄水屋面: 屋19

2.4 种植屋面: 屋35

2.5 有檩屋盖: 坡屋22

2.6 瓦屋面: 坡屋9

3. 屋面找坡层的厚度按平均值 $\delta = 80\text{mm}$ 采用。现浇钢筋混凝土屋面板

的厚度按 $\delta = 100\text{mm}$ 采用; 预制空心板的屋面参照现浇钢筋混凝土

屋面板的厚度采用。

4. 本部分采用的保温隔热材料和要求见下表。

保温隔热材料和要求

材料名称	导热系数 (W/m.k)	蓄热系数 (W/m <sup>2</sup> .k)	修正系数	压缩	抗压	表观密度 (Kg/m <sup>3</sup> )	导热系数计算值 (W/m.k)	蓄热系数计算值 (W/m <sup>2</sup> .k)
				强度	强度			
				(MPa)				
聚苯乙烯 泡沫塑料板	≤0.041	≤0.36	1.2	0.06 5 0.15	—	20~22	0.041×1.2 =0.049	0.36×1.2 =0.432
挤塑聚苯乙烯 泡沫塑料板	≤0.030	≤0.31	1.2	≥0.25	—	32~38	0.030×1.2 =0.036	0.31×1.2 =0.372
硬质聚氨酯 泡沫塑料	≤0.027	≤0.28	1.1	≥0.15	—	≥30	0.027×1.1 =0.030	0.28×1.1 =0.308
泡沫玻璃板	≤0.062	≤0.75	1.2	—	≥0.4	≥150	0.062×1.2 =0.074	0.75×1.2 =0.90
憎水膨胀 珍珠岩板	≤0.087	≤1.6	1.3	—	≥0.3	200~350	0.087×1.3 =0.113	1.6×1.3 =2.08
蒸压加气 混凝土块	0.19	≤2.81	1.5	—	≥2.0	500	0.19×1.5 =0.285	2.81×1.5 =4.215
轻骨料混凝土 (找坡层)	≤0.30	≤5.0	1.5	—	≥5.0	1000 ~1100	0.30×1.5 =0.45	5.0×1.5 =7.5

5. 本保温层厚度表系按照《民用建筑节能设计标准(采暖居住建筑部分)》

JGJ26-95及《公共建筑节能设计标准》GB50189-2005中所列气

候分区及其所代表的城市列出, 当所在城市的节能标准有所提高时, 可

按提高后的围护结构传热系数值从WM47, WM48页中不同屋面的不同传

热系数K的保温层厚度表中查得。

### 保温隔热层厚度计算说明和材料要求

图集号

05J909

审核

程明瑞

校对

曹颖奇

设计

卢升

卢升

页

WM37

平瓦屋面  
油毡瓦屋面  
瓦楞瓦屋面  
小青瓦屋面  
金属板瓦屋面  
板材屋面  
隔热瓦屋面  
屋面工程  
保温隔热层厚度选用表

平瓦屋面  
油毡瓦屋面  
瓦楞瓦屋面  
小青瓦屋面  
金属板瓦屋面  
板材屋面  
隔热瓦屋面  
屋面工程  
保温隔热层厚度选用表

居住建筑 严寒地区和寒冷地区卷材、涂膜防水屋面									
采暖期 室外平均温度 (°C)	代表性城市	传热系数 (W/m <sup>2</sup> k)	聚苯乙烯 泡沫塑料板 B1 (mm)	挤塑聚苯乙烯 泡沫塑料板 B2 (mm)	硬质聚氨酯 泡沫塑料 B3 (mm)	泡沫玻璃板 B4 (mm)	憎水膨胀 珍珠岩板 B5 (mm)	蒸压加气 混凝土块 B6 (mm)	备注
2.0~-2.0	郑州,洛阳,宝鸡,徐州,西安,拉萨,康定,济南,青岛 安阳,石家庄,德州,晋城,天水,天津,大连,阳泉,平凉	0.80 (体形系数≤0.3) 0.60 (体形系数>0.3)	45 70	30 40	30 40	65 95	90 140	240 -	表中蒸压加气混凝土块厚度为实际计算值,过厚时不宜采用,可按材料热阻值等量置换的原则,选择适宜的厚度与其他轻质保温材料复合使用。
	北京	0.60 (5层及以上) 0.45 (4层及以下)	70 100	40 60	40 60	95 135	140 200	- -	
	-2.1~-5.0	兰州,太原,唐山,阿坝,喀什,西宁,银川,丹东,张家口 鞍山,酒泉,伊宁,吐鲁番	0.70 (体形系数≤0.3) 0.50 (体形系数>0.3)	55 90	35 50	35 50	75 120	120 180	
-5.1~-8.0	沈阳,大同,本溪,阜新,哈密,呼和浩特,抚顺,大柴旦 延吉,通辽,通化,四平	0.60 (体形系数≤0.3) 0.40 (体形系数>0.3)	70 115	40 70	40 70	95 155	140 240	- -	
-8.1~-11.0	长春,乌鲁木齐,哈尔滨,牡丹江,克拉玛依,佳木斯 安达,齐齐哈尔,富锦	0.50 (体形系数≤0.3) 0.30 (体形系数>0.3)	90 160	55 95	50 95	120 215	180 -	- -	
-11.1~-14.5	海伦,博克图,伊春,呼玛,海拉尔,满洲里	0.40 (体形系数≤0.3) 0.25 (体形系数>0.3)	115 200	70 120	70 120	155 265	240 -	- -	

居住建筑 夏热冬冷地区和夏热冬暖地区卷材、涂膜防水屋面										
	代表性城市	传热系数 K(W/m <sup>2</sup> k)	热惰性 指标 D	聚苯乙烯 泡沫塑料板 B1 (mm)	挤塑聚苯乙烯 泡沫塑料板 B2 (mm)	硬质聚氨酯 泡沫塑料 B3 (mm)	泡沫玻璃板 B4 (mm)	憎水膨胀 珍珠岩板 B5 (mm)	蒸压加气 混凝土块 B6 (mm)	备注
夏热冬冷地区	南京,蚌埠,盐城,南通,合肥,安庆,九江,武汉,黄石,岳阳,汉中 安康,上海,杭州,宁波,宜昌,长沙,南昌,株洲,永州,赣州,韶关 桂林,重庆,达州,万州,涪陵,南充,宜宾,成都,贵阳,遵义,凯里,绵阳	1.0	≥3.0				45	70	170	条式建筑物的体形系数不应超过0.35。
		0.8	≥2.5	45	30	30				点式建筑物的体形系数不应超过0.40。
夏热冬暖地区	福州,莆田,龙岩,梅州,兴宁,英德,河池,柳州,贺州(北区) 泉州,厦门,广州,深圳,湛江,汕头,海口,南宁,北海,梧州(南区)	1.0	≥2.5	35	20	25	45	70	170	北区内单元式、通廊式住宅的体形系数不宜超过0.35 塔式住宅的体形系数不宜超过0.40。

居住建筑卷材、涂膜防水屋面 保温隔热层厚度选用表							图集号	05J909
审核	程明瑞	校对	曹颖奇	设计	卢升	页	WM38	

## 居住建筑

## 严寒地区和寒冷地区刚性防水屋面

采暖期 室外平均温度 (°C)	代表性城市	传热系数 (W/m <sup>2</sup> k)	聚苯乙烯 泡沫塑料板 B1 (mm)	挤塑聚苯乙烯 泡沫塑料板 B2 (mm)	硬质聚氨酯 泡沫塑料 B3 (mm)	泡沫玻璃板 B4 (mm)	憎水膨胀 珍珠岩板 B5 (mm)	蒸压加气 混凝土块 B6 (mm)	备注
2.0~-2.0	郑州,洛阳,宝鸡,徐州,西安,拉萨,康定,济南,青岛 安阳,石家庄,德州,晋城,天水,天津,大连,阳泉,平凉	0.80 (体形系数≤0.3) 0.60 (体形系数>0.3)	40 60	30 45	25 40	60 90	90 140	230 -	表中蒸压加气混凝土块厚度为实际计算值,过厚时不宜采用,可按材料热阻值等量置换的原则,选择适宜的厚度与其他轻质保温材料复合使用。
	北京	0.60 (5层及以上) 0.45 (4层及以下)	60 90	45 65	40 55	90 130	140 200	- -	
-2.1~-5.0	兰州,太原,唐山,阿坝,喀什,西宁,银川,丹东,张家口 鞍山,酒泉,伊宁,吐鲁番	0.70 (体形系数≤0.3) 0.50 (体形系数>0.3)	50 75	35 55	30 45	75 115	110 180	280 -	
-5.1~-8.0	沈阳,大同,本溪,阜新,哈密,呼和浩特,抚顺,大柴旦 延吉,通辽,通化,四平	0.60 (体形系数≤0.3) 0.40 (体形系数>0.3)	60 100	45 75	40 60	90 155	140 230	- -	
-8.1~-11.0	长春,乌鲁木齐,哈尔滨,牡丹江,克拉玛依,佳木斯 安达,齐齐哈尔,富锦	0.50 (体形系数≤0.3) 0.30 (体形系数>0.3)	75 140	55 105	45 85	115 215	180 -	- -	
-11.1~-14.5	海伦,博克图,伊春,呼玛,海拉尔,满洲里	0.40 (体形系数≤0.3) 0.25 (体形系数>0.3)	100 175	75 130	60 105	155 265	230 -	- -	

## 居住建筑

## 夏热冬冷地区和夏热冬暖地区刚性防水屋面

	代表性城市	传热系数 K(W/m <sup>2</sup> k)	热惰性 指标 D	聚苯乙烯 泡沫塑料板 B1 (mm)	挤塑聚苯乙烯 泡沫塑料板 B2 (mm)	硬质聚氨酯 泡沫塑料 B3 (mm)	泡沫玻璃板 B4 (mm)	憎水膨胀 珍珠岩板 B5 (mm)	蒸压加气 混凝土块 B6 (mm)	备注
夏热冬冷地区	南京,蚌埠,盐城,南通,合肥,安庆,九江,武汉,黄石,岳阳,汉中 安康,上海,杭州,宁波,宜昌,长沙,南昌,株洲,永州,赣州,韶关 桂林,重庆,达州,万州,涪陵,南充,宜宾,成都,贵阳,遵义,凯里,绵阳	1.0	≥3.0	30	20	25	40	60	160	条式建筑物的体形系数不应超过0.35。 点式建筑物的体形系数不应超过0.40。
夏热冬暖地区	福州,莆田,龙岩,梅州,兴宁,英德,河池,柳州,贺州(北区) 泉州,厦门,广州,深圳,湛江,汕头,海口,南宁,北海,梧州(南区)	1.0	≥2.5	30	20	25	40	60	160	北区内单元式、通廊式住宅的体形系数不宜超过0.35 塔式住宅的体形系数不宜超过0.40。

居住建筑刚性防水屋面  
保温隔热层厚度选用表

图集号

05J909

审核

程明瑞

校对

曹颖奇

设计

卢升

页

WM39

WM39

平瓦屋面

油毡瓦屋面

瓦楞屋面

小青瓦屋面

金属板瓦屋面

板材屋面

铺贴瓦屋面

屋面工程

保温隔热层厚度选用表

## 居住建筑

## 寒冷地区种植屋面

采暖期 室外平均温度 (°C)	代表性城市	传热系数 (W/m <sup>2</sup> k)	聚苯乙烯 泡沫塑料板 B1 (mm)	挤塑聚苯乙烯 泡沫塑料板 B2 (mm)	硬质聚氨酯 泡沫塑料 B3 (mm)	泡沫玻璃板 B4 (mm)	憎水膨胀 珍珠岩板 B5 (mm)	蒸压加气 混凝土块 B6 (mm)	备注
2.0~-2.0	郑州,洛阳,宝鸡,徐州,西安,拉萨,康定,济南,青岛 安阳,石家庄,德州,晋城,天水,天津,大连,阳泉,平凉	0.80 (体形系数≤0.3)	35	25	25	50	80	190	表中蒸压加气混凝土块厚度为实际计算值,过厚时不宜采用,可按材料热阻值等量置换的原则,选择适宜的厚度与其他轻质保温材料复合使用。
		0.60 (体形系数>0.3)	55	40	35	80	120	-	
	北京	0.60 (5层及以上)	55	40	35	80	120	-	
		0.45 (4层及以下)	80	60	50	120	180	-	
-2.1~-3.0	兰州,太原,唐山,阿坝,喀什	0.70 (体形系数≤0.3)	40	30	25	65	100	240	
		0.50 (体形系数>0.3)	70	50	45	105	160	-	

## 居住建筑

## 夏热冬冷地区和夏热冬暖地区种植屋面

代表性城市		传热系数 K(W/m <sup>2</sup> k)	热惰性 指标 D	聚苯乙烯 泡沫塑料板 B1 (mm)	挤塑聚苯乙烯 泡沫塑料板 B2 (mm)	硬质聚氨酯 泡沫塑料 B3 (mm)	泡沫玻璃板 B4 (mm)	憎水膨胀 珍珠岩板 B5 (mm)	蒸压加气 混凝土块 B6 (mm)	备注
夏热冬冷地区	南京,蚌埠,盐城,南通,合肥,安庆,九江,武汉,黄石,岳阳,汉中 安康,上海,杭州,宁波,宜昌,长沙,南昌,株洲,永州,赣州,韶关 桂林,重庆,达州,万州,涪陵,南充,宜宾,成都,贵阳,遵义,凯里,绵阳	1.0	≥3.0	25	20	25	30	50	120	条式建筑物的体形系数不应超过0.35。 点式建筑物的体形系数不应超过0.40。
夏热冬暖地区	福州,莆田,龙岩,梅州,兴宁,英德,河池,柳州,贺州(北区) 泉州,厦门,广州,深圳,湛江,汕头,海口,南宁,北海,梧州(南区)	1.0	≥2.5	25	20	25	30	50	120	北区内单元式、通廊式住宅的体形系数不宜超过0.35,塔式住宅的体形系数不宜超过0.40。

## 居住建筑

## 夏热冬冷地区和夏热冬暖地区蓄水屋面

代表性城市		传热系数 K(W/m <sup>2</sup> k)	热惰性 指标 D	聚苯乙烯 泡沫塑料板 B1 (mm)	挤塑聚苯乙烯 泡沫塑料板 B2 (mm)	硬质聚氨酯 泡沫塑料 B3 (mm)	泡沫玻璃板 B4 (mm)	憎水膨胀 珍珠岩板 B5 (mm)	蒸压加气 混凝土块 B6 (mm)	备注
夏热冬冷地区	南京,蚌埠,盐城,南通,合肥,安庆,九江,武汉,黄石,岳阳,汉中 安康,上海,杭州,宁波,宜昌,长沙,南昌,株洲,永州,赣州,韶关 桂林,重庆,达州,万州,涪陵,南充,宜宾,成都,贵阳,遵义,凯里,绵阳	1.0	≥3.0	25	20	30	30	30	70	条式建筑物的体形系数不应超过0.35。 点式建筑物的体形系数不应超过0.40。
夏热冬暖地区	福州,莆田,龙岩,梅州,兴宁,英德,河池,柳州,贺州(北区) 泉州,厦门,广州,深圳,湛江,汕头,海口,南宁,北海,梧州(南区)	1.0	≥2.5	25	20	30	30	30	70	北区内单元式、通廊式住宅的体形系数不宜超过0.35,塔式住宅的体形系数不宜超过0.40。

居住建筑种植屋面和蓄水屋面  
保温隔热层厚度选用表

图集号 05J909

审核 程明瑞 校对 曹颖奇 设计 卢升 页 WM40

平瓦屋面

油毡瓦屋面

瓦楞屋面

小青瓦屋面

金属板瓦屋面

板材屋面

铺贴瓦屋面

屋面工程

保温隔热层厚度选用表

居住建筑		严寒地区和寒冷地区瓦屋面							
采暖期 室外平均温度 (C)	代表性城市	传热系数 (W/m <sup>2</sup> k)	聚苯乙烯 泡沫塑料板 B1 (mm)	挤塑聚苯乙烯 泡沫塑料板 B2 (mm)	硬质聚氨酯 泡沫塑料 B3 (mm)	泡沫玻璃板 B4 (mm)	憎水膨胀 珍珠岩板 B5 (mm)	蒸压加气 混凝土块 B6 (mm)	备注
2.0~-2.0	郑州,洛阳,宝鸡,徐州,西安,拉萨,康定,济南,青岛 安阳,石家庄,德州,晋城,天水,天津,大连,阳泉,平凉	0.80 (体形系数≤0.3) 0.60 (体形系数>0.3)	50 70	35 50	30 45	75 105	110 160	290 —	表中蒸压加气混凝土块厚度为实际计算值,过厚时不宜采用,可按材料热阻值等量置换的原则,选择适宜的厚度与其他轻质保温材料复合使用。
	北京	0.60 (5层及以上) 0.45 (4层及以下)	70 100	50 70	45 60	105 145	160 220	— —	
-2.1~-5.0	兰州,太原,唐山,阿坝,喀什,西宁,银川,丹东,张家口 鞍山,酒泉,伊宁,吐鲁番	0.70 (体形系数≤0.3) 0.50 (体形系数>0.3)	60 85	45 65	35 55	90 130	130 200	— —	
		0.60 (体形系数≤0.3) 0.40 (体形系数>0.3)	70 110	50 80	45 70	105 170	160 260	— —	
-5.1~-8.0	沈阳,大同,本溪,阜新,哈密,呼和浩特,抚顺,大柴旦 延吉,通辽,通化,四平	0.60 (体形系数≤0.3) 0.40 (体形系数>0.3)	70 110	50 80	45 70	105 170	160 260	— —	
		0.50 (体形系数≤0.3) 0.30 (体形系数>0.3)	85 150	65 110	55 95	130 230	200 —	— —	
-8.1~-11.0	长春,乌鲁木齐,哈尔滨,牡丹江,克拉玛依,佳木斯 安达,齐齐哈尔,富锦	0.40 (体形系数≤0.3) 0.25 (体形系数>0.3)	110 185	80 135	70 115	170 280	260 —	— —	

居住建筑		夏热冬冷地区和夏热冬暖地区瓦屋面								
	代表性城市	传热系数 K(W/m <sup>2</sup> k)	热惰性 指标 D	聚苯乙烯 泡沫塑料板 B1 (mm)	挤塑聚苯乙烯 泡沫塑料板 B2 (mm)	硬质聚氨酯 泡沫塑料 B3 (mm)	泡沫玻璃板 B4 (mm)	憎水膨胀 珍珠岩板 B5 (mm)	蒸压加气 混凝土块 B6 (mm)	备注
夏热冬冷地区	南京,蚌埠,盐城,南通,合肥,安庆,九江,武汉,黄石,岳阳,汉中 安康,上海,杭州,宁波,宜昌,长沙,南昌,株洲,永州,赣州,韶关 桂林,重庆,达州,万州,涪陵,南充,宜宾,成都,贵阳,遵义,凯里,绵阳	1.0	≥3.0	—	—	—	—	85	210	条式建筑物的体形系数不应超过0.35。
		≤0.8	≥2.5	120*	100*	100*	85	—	—	点式建筑物的体形系数不应超过0.40。
夏热冬暖地区	福州,莆田,龙岩,梅州,兴宁,英德,河池,柳州,贺州(北区) 泉州,厦门,广州,深圳,湛江,汕头,海口,南宁,北海,梧州(南区)	1.0	≥2.5	—	—	—	55	85	210	北区内单元式、通廊式住宅的体形系数不宜超过0.35
		≤0.5	—	85*	65*	55*	—	—	—	塔式住宅的体形系数不宜超过0.40。

注:夏热冬冷地区表内带\*者系按满足D=2.5的要求算出,也可按国家标准《民用建筑热工设计规范》GB50176-93 经隔热计算确定材料厚度。

居住建筑瓦屋面 保温隔热层厚度选用表							图集号	05J909
审核	程明瑞	校对	曹颖奇	设计	卢升	页	WM41	

## 公共建筑卷材、涂膜防水屋面保温隔热层厚度选用表

气候分区	代表性城市	传热系数 (W/m <sup>2</sup> ·k)	聚苯乙烯 泡沫塑料板 B1 (mm)	挤塑聚苯乙烯 泡沫塑料板 B2 (mm)	硬质聚氨酯 泡沫塑料 B3 (mm)	泡沫玻璃板 B4 (mm)	憎水膨胀 珍珠岩板 B5 (mm)	蒸压加气 混凝土块 B6 (mm)
严寒地区 A区	海伦,博克图,伊春,呼玛,海拉尔,满洲里,齐齐哈尔,富锦 哈尔滨,牡丹江,克拉玛依,佳木斯,安达	0.35 (体形系数≤0.3)	120	90	75	180	280	—
		0.30(0.3<体形系数≤0.4)	145	105	90	215	—	—
严寒地区 B区	长春,乌鲁木齐,延吉,通辽,通化,四平,呼和浩特,抚顺 大柴旦,沈阳,大同,本溪,阜新,哈密,鞍山,张家口,酒泉 伊宁,吐鲁番,西宁,银川,丹东	0.45 (体形系数≤0.3)	90	65	55	135	200	—
		0.35(0.3<体形系数≤0.4)	120	90	75	180	280	—
寒冷地区	兰州,太原,唐山,阿坝,喀什,北京,天津,大连,阳泉,平凉 石家庄,德州,晋城,天水,西安,拉萨,康定,济南,青岛,安阳 郑州,洛阳,宝鸡,徐州	0.55 (体形系数≤0.3)	70	50	45	105	160	—
		0.45(0.3<体形系数≤0.4)	90	65	55	135	200	—
夏热冬冷 地区	南京,蚌埠,盐城,南通,合肥,安庆,九江,武汉,黄石,岳阳 汉中,安康,上海,杭州,宁波,宜昌,长沙,南昌,株洲,永州 赣州,韶关,桂林,重庆,达县,万州,涪陵,南充,宜宾,成都 贵阳,遵义,凯里,绵阳	0.7	50	40	30	75	120	290
夏热冬暖 地区	福州,莆田,龙岩,梅州,兴宁,英德,河池,柳州,贺州,泉州 厦门,广州,深圳,湛江,汕头,海口,南宁,北海,梧州	0.9	35	25	25	50	80	200

注： 1. 当建筑物所处城市属于温和地区时，应判断该城市的气象条件与本表所列的哪个城市最接近，即可按此城市所属气候分区划定。

2. 表中蒸压加气混凝土块厚度为实际计算值，过厚时不宜采用，可按材料热阻值等量置换的原则，选择适宜的厚度与其他轻质保温材料复合使用。

公共建筑卷材、涂膜防水屋面 保温隔热层厚度选用表							图集号	05J909
审核	程明瑞	张明	校对	曹颖奇	曹颖奇	设计	卢升	卢升
							页	WM42



### 公共建筑刚性防水屋面保温隔热层厚度选用表

气候分区	代表性城市	传热系数 (W/m <sup>2</sup> ·k)	聚苯乙烯 泡沫塑料板 B1 (mm)	挤塑聚苯乙烯 泡沫塑料板 B2 (mm)	硬质聚氨酯 泡沫塑料 B3 (mm)	泡沫玻璃板 B4 (mm)	憎水膨胀 珍珠岩板 B5 (mm)	蒸压加气 混凝土块 B6 (mm)
严寒地区 A 区	海伦,博克图,伊春,呼玛,海拉尔,满洲里,齐齐哈尔,富锦 哈尔滨,牡丹江,克拉玛依,佳木斯,安达	0.35 (体形系数≤0.3)	120	90	75	180	270	—
		0.30(0.3<体形系数≤0.4)	140	105	85	215	—	—
严寒地区 B 区	长春,乌鲁木齐,延吉,通辽,通化,四平,呼和浩特,抚顺 大柴旦,沈阳,大同,本溪,阜新,哈密,鞍山,张家口,酒泉 伊宁,吐鲁番,西宁,银川,丹东	0.45 (体形系数≤0.3)	90	65	65	130	200	—
		0.35(0.3<体形系数≤0.4)	120	90	90	180	270	—
寒冷地区	兰州,太原,唐山,阿坝,喀什,北京,天津,大连,阳泉,平凉 石家庄,德州,晋城,天水,西安,拉萨,康定,济南,青岛,安阳 郑州,洛阳,宝鸡,徐州	0.55 (体形系数≤0.3)	70	50	40	100	160	—
		0.45(0.3<体形系数≤0.4)	90	65	55	130	200	—
夏热冬冷 地区	南京,蚌埠,盐城,南通,合肥,安庆,九江,武汉,黄石,岳阳 汉中,安康,上海,杭州,宁波,宜昌,长沙,南昌,株洲,永州 赣州,韶关,桂林,重庆,达县,万州,涪陵,南充,宜宾,成都 贵阳,遵义,凯里,绵阳	0.7	50	35	30	75	110	280
夏热冬暖 地区	福州,莆田,龙岩,梅州,兴宁,英德,河池,柳州,贺州,泉州 厦门,广州,深圳,湛江,汕头,海口,南宁,北海,梧州	0.9	35	25	25	50	70	190

注： 1. 当建筑物所处城市属于温和地区时，应判断该城市的气象条件与本表所列的哪个城市最接近，即可按此城市所属气候分区划定。

2. 表中蒸压加气混凝土块厚度为实际计算值，过厚时不宜采用，可按材料热阻值等量置换的原则，选择适宜的厚度与其他轻质保温材料复合使用。

**公共建筑刚性防水屋面  
保温隔热层厚度选用表**

图集号 05J909  
页 WM43

审核 程明瑞 *程明瑞* 校对 曹颖奇 *曹颖奇* 设计 卢升 *卢升*



### 公共建筑种植屋面保温隔热层厚度选用表

气候分区	代表性城市	传热系数 (W/m <sup>2</sup> ·k)	聚苯乙烯 泡沫塑料板 B1 (mm)	挤塑聚苯乙烯 泡沫塑料板 B2 (mm)	硬质聚氨酯 泡沫塑料 B3 (mm)	泡沫玻璃板 B4 (mm)	憎水膨胀 珍珠岩板 B5 (mm)	蒸压加气 混凝土块 B6 (mm)
寒冷地区	兰州,太原,唐山,阿坝,喀什,北京,天津,大连,阳泉,平凉 石家庄,德州,晋城,天水,西安,拉萨,康定,济南,青岛,安阳 郑州,洛阳,宝鸡,徐州	0.55 (体形系数≤0.3)	60	45	40	90	140	—
		0.45(0.3<体形系数≤0.4)	80	60	50	120	180	—
夏热冬冷地区	南京,蚌埠,盐城,南通,合肥,安庆,九江,武汉,黄石,岳阳 汉中,安康,上海,杭州,宁波,宜昌,长沙,南昌,株洲,永州 赣州,韶关,桂林,重庆,达县,万州,涪陵,南充,宜宾,成都 贵阳,遵义,凯里,绵阳	0.7	40	30	25	65	100	240
夏热冬暖地区	福州,莆田,龙岩,梅州,兴宁,英德,河池,柳州,贺州,泉州 厦门,广州,深圳,湛江,汕头,海口,南宁,北海,梧州	0.9	25	20	25	40	60	150

### 公共建筑蓄水屋面保温隔热层厚度选用表

气候分区	代表性城市	传热系数 (W/m <sup>2</sup> ·k)	聚苯乙烯 泡沫塑料板 B1 (mm)	挤塑聚苯乙烯 泡沫塑料板 B2 (mm)	硬质聚氨酯 泡沫塑料 B3 (mm)	泡沫玻璃板 B4 (mm)	憎水膨胀 珍珠岩板 B5 (mm)	蒸压加气 混凝土块 B6 (mm)
夏热冬冷地区	南京,蚌埠,盐城,南通,合肥,安庆,九江,武汉,黄石,岳阳 汉中,安康,上海,杭州,宁波,宜昌,长沙,南昌,株洲,永州 赣州,韶关,桂林,重庆,达县,万州,涪陵,南充,宜宾,成都 贵阳,遵义,凯里,绵阳	0.7	35	25	25	50	80	190
夏热冬暖地区	福州,莆田,龙岩,梅州,兴宁,英德,河池,柳州,贺州,泉州 厦门,广州,深圳,湛江,汕头,海口,南宁,北海,梧州	0.9	20	20	25	30	40	100

公共建筑种植屋面和蓄水屋面 保温隔热层厚度选用表							图集号	05J909
审核	程明瑞	校对	曹颖奇	设计	卢升	页	WM44	

### 公共建筑瓦屋面保温隔热层厚度选用表

气候分区	代表性城市	传热系数 (W/m <sup>2</sup> ·k)	聚苯乙烯 泡沫塑料板 B1 (mm)	挤塑聚苯乙烯 泡沫塑料板 B2 (mm)	硬质聚氨酯 泡沫塑料 B3 (mm)	泡沫玻璃板 B4 (mm)	憎水膨胀 珍珠岩板 B5 (mm)	蒸压加气 混凝土块 B6 (mm)
严寒地区 A 区	海伦,博克图,伊春,呼玛,海拉尔,满洲里,齐齐哈尔,富锦 哈尔滨,牡丹江,克拉玛依,佳木斯,安达	0.35 (体形系数≤0.3)	130	95	80	195	300	—
		0.30(0.3<体形系数≤0.4)	150	110	95	230	—	—
严寒地区 B 区	长春,乌鲁木齐,延吉,通辽,通化,四平,呼和浩特,抚顺 大柴旦,沈阳,大同,本溪,阜新,哈密,鞍山,张家口,酒泉 伊宁,吐鲁番,西宁,银川,丹东	0.45 (体形系数≤0.3)	100	70	60	145	220	—
		0.35(0.3<体形系数≤0.4)	130	95	80	195	300	—
寒冷地区	兰州,太原,唐山,阿坝,喀什,北京,天津,大连,阳泉,平凉 石家庄,德州,晋城,天水,西安,拉萨,康定,济南,青岛,安阳 郑州,洛阳,宝鸡,徐州	0.55 (体形系数≤0.3)	80	60	50	120	180	—
		0.45(0.3<体形系数≤0.4)	100	70	60	145	220	—
夏热冬冷 地区	南京,蚌埠,盐城,南通,合肥,安庆,九江,武汉,黄石,岳阳 汉中,安康,上海,杭州,宁波,宜昌,长沙,南昌,株洲,永州 赣州,韶关,桂林,重庆,达县,万州,涪陵,南充,宜宾,成都 贵阳,遵义,凯里,绵阳	0.7	60	45	35	90	130	—
夏热冬暖 地区	福州,莆田,龙岩,梅州,兴宁,英德,河池,柳州,贺州,泉州 厦门,广州,深圳,湛江,汕头,海口,南宁,北海,梧州	0.9	45	30	25	65	100	250

注： 1. 当建筑物所处城市属于温和地区时，应判断该城市的气象条件与本表所列的哪个城市最接近，即可按此城市所属气候分区划定。

2. 表中蒸压加气混凝土块厚度为实际计算值，过厚时不宜采用，可按材料热阻值等量置换的原则，选择适宜的厚度与其他轻质保温材料复合使用。

<b>公共建筑瓦屋面 保温隔热层厚度选用表</b>							图集号	05J909
审核	程明瑞	张明	校对	曹颖奇	曾新	设计	卢升	卢升
							页	WM45

### 尚无节能要求的其他建筑卷材、涂膜防水屋面保温层厚度选用表

ti-te (°C)	Ro.min (m²K/W)	聚苯乙烯 泡沫塑料板 B1(mm)	挤塑聚苯乙烯 泡沫塑料板 B2(mm)	硬质聚氨酯 泡沫塑料 B3(mm)	泡沫玻璃板 B4(mm)	憎水膨胀 珍珠岩板 B5(mm)	蒸压加气 混凝土块 B6(mm)	ti-te (°C)	Ro.min (m²K/W)	聚苯乙烯 泡沫塑料板 B1(mm)	挤塑聚苯乙烯 泡沫塑料板 B2(mm)	硬质聚氨酯 泡沫塑料 B3(mm)	泡沫玻璃板 B4(mm)	憎水膨胀 珍珠岩板 B5(mm)	蒸压加气 混凝土块 B6(mm)		
25	0.39	IV	IV	IV	IV	IV	IV	43	0.68	IV	IV	IV	IV	50	IV	140	III
26	0.41						60	44	0.69	25			35	III			
27	0.42							45	0.71								
28	0.44					30	70	46	0.72				40	60		150	
29	0.46						III	47	0.74		20						
30	0.47						80	48	0.75							160	
31	0.49				30			49	0.77								
32	0.50	25	20	25			90	50	0.79	30			45			170	
33	0.52									100	51	0.80				70	
34	0.53					40		52	0.82							180	
35	0.55							53	0.83								
36	0.57							54	0.85				50			190	
37	0.58							55	0.86		25						
38	0.60							56	0.88								
39	0.61							57	0.90	35				80		200	
40	0.63					50		58	0.91				55				
41	0.64				35			59	0.93							210	
42	0.66	IV	IV	IV	IV	IV	130	60	0.94	IV	IV	IV	IV	III		III	

注：1. 本表根据《民用建筑热工设计规范》GB50176-93冬季保温最小传热阻的要求计算，适用于除居住和公共建筑外，尚无节能要求的其他建筑。其室内空气与屋面板内表面之间的允许温差 $[\Delta t] = 7^{\circ}\text{C}$ ，室内空气潮湿的生产用房应另行计算。

2.  $t_i - t_e$ 为冬季室内外计算温差，各地冬季室外计算温度 $t_e$ 值可按《民用建筑热工设计规范》GB50176-93附录三附表3.1采用。选用时，本表中的Ⅲ、Ⅳ应与该附表中室外计算温度所确定的温度型号Ⅲ、Ⅳ相一致。

3.  $R_{0,\min}$ 为屋面最小传热阻，据此求得的保温层厚度为最小厚度，选用时不得小于此厚度。

### 有檩屋盖保温层厚度选用表

ti-te (°C)	Ro.min (m²K/W)	聚苯乙烯泡沫塑料板 (mm)	
20~53	0.31~0.83	25	IV
54~59	0.85~0.93	30	IV
60	0.94	35	IV

### 尚无节能要求的其他建筑 屋面保温层厚度选用表

审核	程明瑞	校对	曹颖奇	设计	卢升	图集号	05J909
页	WM46						

平瓦屋面

油毡瓦屋面

瓦楞屋面

小青瓦屋面

金属板瓦屋面

板材屋面

隔热瓦屋面

屋面工程

保温隔热层厚度选用表

卷材、涂膜防水屋面不同传热系数  
K的保温层厚度表刚性防水屋面不同传热系数  
K的保温层厚度表

传热系数K (W/m <sup>2</sup> k)	聚苯乙烯 泡沫塑料板 B1(mm)	挤塑聚苯乙烯 泡沫塑料板 B2(mm)	硬质聚氨酯 泡沫塑料 B3(mm)	泡沫玻璃板 B4(mm)	憎水膨胀 珍珠岩板 B5(mm)	蒸压加气 混凝土块 B6(mm)	传热系数K (W/m <sup>2</sup> k)	聚苯乙烯 泡沫塑料板 B1(mm)	挤塑聚苯乙烯 泡沫塑料板 B2(mm)	硬质聚氨酯 泡沫塑料 B3(mm)	泡沫玻璃板 B4(mm)	憎水膨胀 珍珠岩板 B5(mm)	蒸压加气 混凝土块 B6(mm)
0.25	175	130	110	265	—	—	0.25	175	130	105	265	—	—
0.30	145	105	90	215	—	—	0.30	140	105	85	215	—	—
0.35	120	90	75	180	280	—	0.35	120	90	75	180	270	—
0.40	105	75	65	155	240	—	0.40	100	75	60	155	230	—
0.45	90	65	55	135	200	—	0.45	90	65	55	130	200	—
0.50	80	60	50	120	180	—	0.50	75	55	45	115	180	—
0.55	70	50	45	105	160	—	0.55	70	50	40	100	160	—
0.60	60	45	40	95	140	—	0.60	60	45	40	90	140	—
0.70	50	40	30	75	120	290	0.70	50	35	30	75	110	280
0.80	40	30	25	65	90	240	0.80	40	30	25	60	90	230
0.90	35	25	25	50	80	200	0.90	35	25	25	50	70	190
1.00	30	20	25	45	70	170	1.00	30	20	25	40	60	160

平瓦屋面

油毡瓦屋面

瓦楞屋面

小青瓦屋面

金属板瓦屋面

板材屋面

隔热瓦屋面

屋面工程

保温隔热层厚度选用表

各类屋面不同传热系数K的 保温层厚度表(一)								图集号	05J909	
审核	程明瑞	程明瑞	校对	曹颖奇	曹颖奇	设计	卢升	卢升	页	WM47

瓦屋面不同传热系数K的保温层厚度表

传热系数K (W/m <sup>2</sup> k)	聚苯乙烯 泡沫塑料板 B1(mm)	挤塑聚苯乙烯 泡沫塑料板 B2(mm)	硬质聚氨酯 泡沫塑料 B3(mm)	泡沫玻璃板 B4(mm)	憎水膨胀 珍珠岩板 B5(mm)	蒸压加气 混凝土块 B6(mm)
0.25	185	135	115	280	—	—
0.30	150	110	95	230	—	—
0.35	130	95	80	195	300	—
0.40	110	80	70	170	260	—
0.45	100	70	60	145	220	—
0.50	85	65	55	130	200	—
0.55	80	60	50	120	180	—
0.60	70	50	45	105	160	—
0.70	60	45	35	90	130	—
0.80	50	35	30	75	110	290
0.90	45	30	25	65	100	250
1.00	45	25	25	55	85	210

种植屋面不同传热系数K的保温层厚度表

传热系数K (W/m <sup>2</sup> k)	聚苯乙烯 泡沫塑料板 B1(mm)	挤塑聚苯乙烯 泡沫塑料板 B2(mm)	硬质聚氨酯 泡沫塑料 B3(mm)	泡沫玻璃板 B4(mm)	憎水膨胀 珍珠岩板 B5(mm)	蒸压加气 混凝土块 B6(mm)
0.45	80	60	50	120	180	—
0.50	70	50	45	105	160	—
0.55	60	45	40	90	140	—
0.60	55	40	35	80	120	—
0.70	40	30	25	65	100	240
0.80	35	25	25	50	80	190
0.90	25	20	25	40	60	150
1.00	25	20	25	—	—	—

隔热膜用于平屋面的热工性能表

找坡层 材料	平均厚度 (mm)	保温隔热层 材料	厚度 (mm)	K (W/m <sup>2</sup> k)	D
陶粒混凝土	80	膨胀聚苯板 (EPS)	20	0.95	3.55
			30	0.78	3.64
		挤塑聚苯板 (XPS)	20	0.82	3.58
			25	0.73	3.63
水泥加气 混凝土碎料	80	膨胀聚苯板 (EPS)	20	0.84	3.80
			30	0.71	3.89
		挤塑聚苯板 (XPS)	20	0.74	3.84
			25	0.67	3.89

隔热膜用于坡屋面的热工性能表

保温隔热层 材料	厚度 (mm)	K (W/m <sup>2</sup> k)	D
膨胀聚苯板 (EPS)	20	0.88	1.95
	30	0.76	2.04
	40	0.69	2.12
挤塑聚苯板 (XPS)	20	0.73	2.00
	30	0.60	2.10

注：隔热膜用于屋面的热工性能表可满足夏热冬冷地区居住建筑屋面的节能要求。若用于寒冷地区时，保温层厚度不足部分可根据当地节能标准所要求的围护结构传热系数值，另行补足。

各类屋面不同传热系数K的保温层厚度表(二)  
隔热膜用于屋面的热工性能表

审核	程明瑞	校对	曹颖奇	设计	卢升	图集号	05J909
页	WM48						

## 第五部分 建筑涂料工程

## 第五部分 建筑涂料工程



## 建筑涂料工程说明

### 1 编制依据

- 《涂料产品分类命名和型号》GB 2705-2003  
 《合成树脂乳液外墙涂料》GB/T 9755-2001  
 《合成树脂乳液内墙涂料》GB/T 9756-2001  
 《溶剂型外墙涂料》GB/T 9757-2001  
 《复层建筑涂料》GB 9779-2005  
 《饰面型防火涂料通用技术条件》GB 12441-1998  
 《钢结构防火涂料》GB 14907-2002  
 《水溶性内墙涂料》JC/T 408-1991  
 《合成树脂乳液砂壁状建筑涂料》JG/T 24-2000  
 《外墙无机建筑涂料》JG/T 26-2002  
 《水泥地板用漆》HG/T 2004-1991  
 《钢结构防火涂料应用技术规范》CECS24:90  
 《合成树脂幕墙装饰工程施工及验收规程》CECS157:2004  
 《建筑用铝型材、铝板氟碳涂层》JG/T 133-2000  
 《弹性建筑涂料》JG/T 172-2005  
 《建筑内墙用腻子》JG/T 3049-1998  
 《建筑外墙用腻子》JG/T 157-2004

### 2 内容

#### 2.1 本部分按习惯分为:

- 外墙涂料: 外涂-外墙混凝土及抹灰面建筑涂料;  
 内墙涂料: 内涂-内墙、墙裙、顶棚混凝土及抹灰面、板材面建筑涂料;

油漆: 油-混凝土及抹灰面油漆, 木材面油漆, 金属面油漆。

#### 2.2 常用建筑涂料的种类

2.2.1 “建筑涂料”是指能涂覆并牢固附着建筑各部件表面, 对其保护、装饰或特种功能的一种成膜材料。

#### 2.2.2 涂料和油漆

“涂料”是建筑市场上各类产品以“涂料”命名和“油漆”命名的总的正确称谓。

为方便设计人员选用, 本部分按下列原则命名:

涂料: 指专门用于外墙、内墙、墙裙、顶棚, 主要以混凝土面、抹灰面及板材面为基底所使用的涂料。

油漆: 指防锈漆、底漆、清油、清漆、调和漆、磁漆、耐酸漆、氟碳漆、防火漆、地板漆等各类油漆, 适用各种基底。

2.2.3 建筑涂料的成分: 建筑涂料是由基料、颜料、填料、溶剂、助剂等材料组成, 涂料的成膜物质主要为基料。

### 3 选用要点

#### 3.1 不同部位对涂料的要求

3.1.1 外墙涂料: 环保、耐候性(耐紫外线、冻融、沿海地区耐盐雾)、耐水、耐碱、耐沾污、耐擦洗、美观。

3.1.2 内墙涂料(含顶棚): 环保、耐洗刷、耐碱、难燃与不燃、美观及防腐蚀、防霉菌等。

3.1.3 地面涂料: 环保、耐磨、耐洗刷、耐冲击、防腐蚀及耐轮压等。

#### 3.2 涂料设计的装修质量级别

3.2.1 装修质量依据工程性质及涂料品种分为普通、中级、高级三个档次。

## 建筑涂料工程说明

图集号

05J909

审核 范学信 范学信 校对 蒋卫真 蒋卫真 设计 孙满予 孙满予

页

TL1

3.2.2 抹灰基层的质量要求，墙面表面平整度用2m直尺和楔形塞尺检查为：普通抹灰 $\leq 5\text{mm}$ ，中级抹灰 $\leq 4\text{mm}$ ，高级抹灰 $\leq 2\text{mm}$ ；顶棚抹灰只要求顺平。涂料施工前，基层含水率、清洁度和pH值均应符合《建筑涂饰工程施工及验收规程》要求。

3.2.3 各种材料涂装的普通、中级、高级质量要求见本部分“5建筑涂料的涂装施工”。

#### 4 建筑常用内、外墙涂料及油漆

4.1 建筑常用内、外墙涂料见表4.1。

表4.1 建筑常用内、外墙涂料表

类型	涂料名称	外墙	内墙	档次			性质	备注	
				普	中	高			
无机类涂料	碱金属硅酸盐涂料	✓	✓	✓	—	—	水玻璃系(硅酸钠、硅酸钾)	又称泡花碱，目前很少使用	
	改性硅溶胶无机涂料	✓	✓	✓	—	—	—	目前很少使用	
	有机-无机复合涂料	—	—	✓	✓	—	有机为合成树脂涂料	目前较少使用	
合成树脂乳液类涂料 (薄型)	乙酸乙烯涂料	—	✓	✓	—	—	—	目前较少使用	
	乙酸乙烯-乙烯涂料	—	✓	—	✓	—	—	VAE涂料	
	苯乙烯-丙烯酸酯涂料	✓	✓	—	✓	—	—	苯丙涂料	
	乙酸乙烯-丙烯酸酯涂料	—	✓	—	✓	✓	—	醋丙(乙丙)涂料	
	有机硅-丙烯酸酯涂料	✓	—	—	—	✓	—	—	硅丙涂料
	纯丙烯酸酯涂料	✓	—	—	✓	✓	—	—	纯丙涂料
	叔碳酸乙烯酯-乙酸乙酯涂料	✓	✓	—	✓	✓	—	—	叔酯涂料
	叔碳酸乙烯酯-丙烯酸酯涂料	✓	—	—	—	✓	—	—	叔丙涂料
合成树脂乳液类涂料 (厚型)	氟碳树脂涂料	✓	—	—	—	✓	—	—	
	乙酸乙烯-丙烯酸酯涂料	✓	—	—	✓	—	—	醋丙(乙丙)涂料	
	砂壁状涂料	✓	—	—	✓	✓	—	其中真石漆为常用品种	
	复层涂料	✓	✓	✓	✓	✓	—	又称浮雕涂料、凹凸花纹涂料	
	多彩花纹涂料 W/W(水包水型)	—	✓	—	✓	✓	无毒、水溶、不燃、华丽	目前较少使用	
溶剂型涂料	弹性涂料	✓	—	—	✓	✓	多采用丙烯酸系列	—	
	聚氨酯涂料	✓	—	—	—	✓	—	可做成仿瓷涂料	
	丙烯酸酯涂料	✓	—	—	—	✓	包括有机硅、丙烯酸类	—	
	氟碳树脂涂料	✓	—	—	—	✓	—	—	

注：1 氟碳涂料除金属面为基底外，抹灰面的氟碳涂料见本图集第二部分。  
2 内墙中无机类涂料、合成树脂乳液类涂料(薄型、厚型)，属于水性耐擦洗涂料的范畴，溶剂型涂料属于耐擦洗涂料的范畴。

### 建筑涂料工程分册说明

图集号

05J909

审核

范学信

范学信

校对

蒋卫真

蒋卫真

设计

孙满予

孙满予

页

TL2

4.2 建筑常用油漆见表4.2。

表4.2 建筑常用油漆表

类别	主要成膜物质	装修档次			产品名称												备注
		普	中	高	清油	清漆	厚漆	调和漆	磁漆	底漆	防锈漆	粉末	防腐漆	透明漆	木器漆	其它	
油脂漆类	天然植物油、动物油(脂)、合成油等	✓	—	—	✓	—	✓	✓	—	—	✓	—	—	—	—	✓	用于木构件、装饰性不高构件
天然树脂漆类	松香、虫胶、乳酪素、动物胶及其衍生物	✓	—	—	—	✓	—	✓	✓	✓	—	—	—	—	—	✓	用于木构件、装饰性不高构件的底层漆
酚醛树脂漆类	酚醛树脂、改性酚醛树脂	✓	✓	—	—	✓	—	✓	✓	✓	—	✓	—	—	—	✓	普通油漆
醇酸树脂漆类	甘油醇酸树脂、季戊四醇醇酸树脂 其他醇酸树脂、改性醇酸树脂	—	✓	✓	—	✓	—	✓	✓	✓	—	—	—	—	✓	✓	常用的普通油漆
丙烯酸树脂漆类	热塑性丙烯酸酯类树脂	—	—	✓	—	✓	—	—	✓	—	—	✓	—	✓	✓	✓	用于高级装修
聚酯树脂漆类	不饱和聚酯树脂	—	—	✓	—	—	—	—	—	—	✓	✓	—	—	✓	✓	用于高级木器及其他高级装修
聚氨酯树脂漆类	聚氨(基甲酸)酯树脂	—	—	✓	—	✓	—	—	✓	—	—	✓	—	—	✓	✓	用于高级木器、钢琴, 双组分 用于地面涂料
硝基漆类	硝基纤维素(酯)、改性硝基漆	—	✓	✓	—	✓	—	—	✓	—	—	—	—	—	✓	✓	硝基漆必须多遍做法、装饰性能好
过氯乙烯树脂漆类	过氯乙烯树脂等	—	—	—	—	✓	—	—	✓	—	—	—	✓	—	—	✓	耐腐、光泽高须多遍做法, 可用于 耐腐蚀地面涂料
环氧树脂漆类	环氧树脂、改性环氧树脂 环氧酯(单组分漆用)	—	—	—	—	—	—	—	—	✓	—	✓	—	—	—	✓	地面涂料应双组分, 不起尘、耐腐 耐油、耐重压及冲击、另有划线漆
元素有机漆类	有机硅、氟碳树脂等	—	—	—	—	—	—	—	—	—	—	—	✓	—	—	✓	有机硅防水性好、氟碳漆超耐候性
橡胶漆类	氯化橡胶、氯丁橡胶等	—	—	—	—	✓	—	—	✓	✓	—	—	✓	—	—	✓	有防火漆、划线漆、防腐漆

- 注：1. 主要成膜物质中的树脂类型包括水性、溶剂型、无溶剂型、固体、粉末等。  
 2. 过氯乙烯树脂漆、环氧树脂漆、元素有机漆、橡胶漆属于有特殊要求的漆类，不按普、中、高档次划分。  
 3. 天然树脂漆，还有“生漆”也称中国大漆，现主要用于仿古家具及工艺品。  
 4. 溶剂型漆内含有有机溶剂，有害物(VOC)含量高，但涂层质量好。

建筑涂料工程部分说明								图集号	05J909	
审核	范学信	范学信	校对	蒋卫真	蒋卫真	设计	孙满予	孙满予	页	TL3

## 5 建筑涂料的涂装施工

本项只表示一般涂料的施工,对高档及特种要求的设计人员应另行设计。

### 5.1 金属表面涂装施工工序见表5.1。

表5.1 钢材面涂装施工工序表

项次	工 序 名 称	普通	中级	高级	备 注
1	基层处理	✓	✓	✓	见注1
2	刷防锈漆、局部刮腻子、磨光	✓	✓	✓	见注2
3	第一遍满刮腻子、磨光	—	✓	✓	—
4	第二遍满刮腻子、磨光	—	—	✓	—
5	第一遍涂料	✓	✓	✓	—
6	补腻子、磨光	—	✓	✓	—
7	第二遍涂料	✓	✓	✓	—
8	磨光、擦净	—	✓	✓	—
9	第三遍涂料	—	✓	✓	—
10	水砂纸磨光、擦净	—	—	✓	—
11	第四遍涂料	—	—	✓	—

注:1. 钢材基层处理为打毛刺、除锈、去污渍,除锈等级应严格要求;  
2. 在镀锌钢板及轻金属表面涂防锈漆(底漆)均应配套,无除锈、刮腻子工序;  
3. 各类油漆应配套涂装。

### 5.2 混凝土及抹灰面内、外墙涂料涂装施工工序见表5.2-1、表5.2-2、表5.2-3、表5.2-4。

表5.2-1 合成树脂乳液内墙涂料的施工工序

工 序 名 称	次 序
清理基层	1
填补缝隙、局部刮腻子	2
磨 平	3
第一遍满刮腻子	4
磨 平	5
第二遍满刮腻子	6
磨 平	7
涂饰底层涂料	8
复补腻子	9
磨 平	10
局部涂饰底层涂料	11
第一遍面层涂料	12
第二遍面层涂料	13

注:1. 基层处理为去污渍、补修缝坑、刮配套腻子、磨平,并对基层含水率进行控制。  
2. 涂封底层涂料如为碱性基层应封碱或中性化处理。

表5.2-2 合成树脂乳液外墙涂料、溶剂型涂料、无机建筑涂料的施工工序

工 序 名 称	次 序
清理基层	1
填补缝隙、局部刮腻子、磨平	2
涂饰底层涂料	3
第一遍面层涂料	4
第二遍面层涂料	5

注:基层处理为去污渍、补修缝坑、刮配套腻子、磨平,并对基层含水率进行控制。

## 建筑涂料工程部分说明

图集号

05J909

审核 范学信 范学信 校对 蒋卫真 蒋卫真 设计 孙满予 孙满予

页

TL4

表5.2-3 合成树脂乳液砂壁状建筑涂料的施工工序

工序名称	次序
清理基层	1
填补缝隙、局部刮腻子、磨平	2
涂饰底层涂料	3
根据设计进行分格	4
喷涂主层涂料	5
涂饰第一遍面层涂料	6
涂饰第二遍面层涂料	7

注：1. 基层处理为去污渍、补修缝坑、刮配套腻子、磨平，并对基层含水率进行控制。  
2. 涂封底层涂料如为碱性基层应封碱或中性化处理。  
3. 宜按1.5m<sup>2</sup>左右分格

表5.2-4 复层建筑涂料的施工工序

工序名称	次序
清理基层	1
填补缝隙、局部刮腻子、磨平	2
涂饰底层涂料	3
涂饰中间层涂料	4
(滚压)	(5)
第一遍面层涂料	6
第二遍面层涂料	7

注：1. 基层处理为去污渍、补修缝坑、刮配套腻子、磨平，并对基层含水率进行控制。  
2. 水泥系中间涂层，应采取遮盖养护，必要时浇水养护，干燥后应封碱或中性化处理。

5.3 木材表面涂溶剂型油漆施工工序见表5.3.1及表5.3.2。

表5.3.1 木材面涂溶剂型色漆工序表

项次	工序名称	普通	中级	高级	备注
1	基层处理	✓	✓	✓	见注1
2	干性油打底	✓	✓	✓	—
3	局部刮腻子、磨光	✓	✓	✓	—
4	腻子处涂干性油	✓	—	—	—
5	第一遍满刮腻子	—	✓	✓	—
6	磨光	—	✓	✓	—
7	第二遍满刮腻子	—	—	✓	—
8	磨光	—	—	✓	—
9	刷底层涂料	—	✓	✓	—
10	第一遍涂料	✓	✓	✓	—
11	复补腻子	✓	✓	✓	—
12	磨光	✓	✓	✓	—
13	湿布擦净	—	✓	✓	—
14	第二遍涂料	✓	✓	✓	—
15	磨光(高级用水砂纸)	—	✓	✓	—
16	湿布擦净	—	✓	✓	—
17	第三遍涂料	—	✓	✓	—

注：1. 基层处理：清扫、去油污、修补平整、磨砂纸、色漆还包括节疤处的处理，控制木材的含水率；  
2. 过氯乙烯漆、硝基漆等应采取多遍做法，见个体设计。

## 建筑涂料工程部分说明

图集号

05J909

审核 范学信 范学信 校对 蒋卫真 蒋卫真 设计 孙满子 孙满子

页

TL5

表5.3.2 木材面涂清漆工序表

项次	工序名称	中级	高级	备注
1	基层处理	✓	✓	见注1
2	第一遍满刮腻子、磨光	✓	✓	—
3	第二遍满刮腻子、磨光	—	✓	—
4	刷油色	—	✓	—
5	第一遍清漆	✓	✓	—
6	拼色	✓	✓	—
7	复补腻子、磨光	✓	✓	—
8	第二遍清漆	✓	✓	—
9	磨光	✓	✓	—
10	第三遍清漆	✓	✓	—
11	磨水砂纸	—	✓	—
12	第四遍清漆	—	✓	—
13	磨光	—	✓	—
14	第五遍清漆	—	✓	—
15	磨退	—	✓	见注2
16	打砂蜡、打油蜡	—	✓	—
17	擦亮	—	✓	—

注：1. 基层处理：清扫、去油污、修补平整、磨砂纸、色漆还包括节疤处的处理，控制木材的含水率；  
2. 磨退宜用醇酸树脂刷涂磨退。  
3. 过氯乙烯漆、硝基漆等应采取多遍做法，见个体设计。

## 6 钢结构防火涂料

6.1 类别、性能、宜用范围见表6.1。

表6.1 钢结构防火涂料类别及性能表

类别	防火特征	名称	宜用范围
薄涂型	热时膨胀增厚，耐火隔热有装饰效果	钢结构膨胀防火涂料	室内裸露钢结构，如轻型屋盖及有装饰性能的钢结构 耐火极限0.5~1.5h
厚涂型	涂料呈粒状，密度小，导热率低	钢结构隔热涂料	室内隐藏钢结构，高层全钢结构及多层厂房钢结构 耐火极限0.5~3h

注：露天钢结构（指无屋盖钢结构、室外平台及室外设备支柱）应选专用室外型钢结构防火涂料。

6.2 防火涂料的耐火极限和厚度见表6.2。

表6.2 防火涂料的耐火极限和厚度

涂层厚度(mm)	薄涂型			厚涂型				
	3	5.5	7	15	20	30	40	50
耐火极限不低于(h)	0.5	1.0	1.5	1.0	1.5	2.0	2.5	3.0

注：1. 国内各厂家防火涂料的厚度与耐火极限均不相同，表6.2是控制标准；  
2. 在《钢结构防火涂料应用技术规范》CEC24:90附录三中，有钢结构的计算厚度的经验公式，本部分不予列出。

## 建筑涂料工程部分说明

图集号

05J909

审核 范学信

范学信

校对 蒋卫真

蒋卫真

设计 孙满予

孙满予

页

TL6

6.3 防火涂料施工工序见表6.3。

表6.3 防火涂料的施工工序表

项次	工序名称	厚涂型	薄涂型	备注
1	钢结构基层处理	✓	✓	—
2	喷底层涂料2~3遍, 每遍厚度≤2.5mm	✓	—	—
3	最后一遍抹平	✓	—	—
4	喷涂厚涂料, 分遍完成, 每遍厚度5~10mm	—	✓	—
5	喷面层涂料1~2遍, 涂料用量0.5~1Kg/m <sup>2</sup>	✓	—	—

注: 1. 喷涂施工用测厚针确保规定厚度;  
2. 每层喷涂必须待上层完全干燥后才可施工下道工序。

## 7 索引方法

7.1 本部分与本图集其他部分配套使用。

7.2 做法编排原则: 将外墙涂料做法、内墙涂料做法及油漆做法分别编号, 便于查找。

索引方法如下:

┌ 内墙涂料做法编号

例1: 内涂3-c —— 涂料品种代号

即为合成树脂乳液内墙涂料(薄型), 使用苯丙涂料

┌ 油漆做法编号

例2: 油3-b —— 油漆品种代号

即为合成树脂调和漆, 使用醇酸调和漆

## 建筑涂料选用表

类别	名称	编号	页次
外墙涂料	无机建筑涂料	外涂1	TL9
	合成树脂乳液外墙涂料(薄型) a. 苯丙涂料    b. 硅丙涂料    c. 纯丙涂料 d. 叔醋涂料    e. 叔丙涂料	外涂2	TL9
	溶剂型外墙涂料 a. 丙烯酸涂料    b. 聚氨酯涂料 c. 有机硅改性丙烯酸涂料	外涂3	TL9
	复层建筑涂料 (浮雕、凹凸花纹)	外涂4	TL9
	合成树脂乳液砂壁状建筑涂料 (真石漆) a. 薄质    b. 厚质	外涂5	TL10
	溶剂型双组分聚氨酯涂料	外涂6	TL10
内墙涂料	无机内墙涂料	内涂1	TL10
	合成树脂乳液内墙涂料(厚型)    砂壁状涂料	内涂2	TL10
	合成树脂乳液内墙涂料(薄型) a. 乙酸乙烯涂料    b. VAE涂料    c. 苯丙涂料 d. 醋丙涂料    e. 叔醋涂料	内涂3	TL11
	复层建筑涂料 (浮雕、凹凸花纹)	内涂4	TL11
	多彩花纹涂料 (幻彩涂料、云彩涂料)	内涂5	TL11
	溶剂型双组分聚氨酯涂料	内涂6	TL12
	杀菌防霉涂料	内涂7	TL12
	防静电涂料	内涂8	TL12

注: 内墙涂料中无机类涂料、合成树脂乳液类涂料(薄型、厚型), 属于水性耐擦洗涂料的范畴, 溶剂型涂料属于耐擦洗涂料的范畴。

## 建筑涂料工程部分说明、建筑涂料选用表

图集号

05J909

审核

范学信

范学信

校对 蒋卫真

蒋卫真

设计 孙满予

孙满予

页

TL7



建筑涂料选用表

类别	名称	编号	页次
混凝土及抹灰面油漆	天然树脂调和漆 a. 酯胶调和漆 b. 钙酯调和漆	油1	TL13
	天然树脂磁漆 a. 酯胶磁漆 b. 钙酯磁漆	油2	TL13
	合成树脂调和漆 a. 酚醛调和漆 b. 醇酸调和漆	油3	TL13
	合成树脂磁漆 a. 酚醛磁漆 b. 醇酸磁漆 c. 丙烯酸磁漆 d. 聚氨酯磁漆	油4	TL14
	过氯乙烯漆(普通做法)	油5	TL14
	过氯乙烯漆(高级做法)	油6	TL14
	耐酸漆 a. 酚醛耐酸漆 b. 沥青耐酸漆	油7	TL14
木材面油漆	清油	油8	TL15
	虫胶漆	油9	TL15
	天然树脂清漆 a. 酯胶清漆 b. 钙酯清漆	油10	TL15
	常用合成树脂清漆 a. 酚醛清漆 b. 醇酸清漆	油11	TL15
	硝基清漆	油12	TL16
	聚氨酯清漆(单组分)	油13	TL16
	聚氨酯清漆(双组分)	油14	TL16
	聚酯清漆	油15	TL16
	丙烯酸清漆	油16	TL17
	厚漆	油17	TL17

类别	名称	编号	页次
木材面油漆	天然树脂调和漆 a. 酯胶调和漆 b. 钙酯调和漆	油18	TL17
	天然树脂磁漆 a. 酯胶磁漆 b. 钙酯磁漆	油19	TL17
	合成树脂调和漆 a. 酚醛调和漆 b. 醇酸调和漆	油20	TL18
	合成树脂磁漆 a. 酚醛磁漆 b. 醇酸磁漆 c. 聚酯磁漆 d. 聚氨酯磁漆	油21	TL18
	地板漆	油22	TL18
	木器防火漆	油23	TL18
金属面油漆	银粉漆 a. 酚醛银粉漆 b. 醇酸银粉漆 c. 环氧银粉漆	油24	TL19
	合成树脂调和漆 a. 酚醛调和漆 b. 醇酸调和漆	油25	TL19
	合成树脂磁漆 a. 酚醛磁漆 b. 醇酸磁漆	油26	TL19
	过氯乙烯漆	油27	TL19
	耐酸漆 a. 酚醛耐酸漆 b. 沥青耐酸漆	油28	TL20
	薄涂型防火漆	油29	TL20
	厚涂型防火漆	油30	TL20
	水性氟碳树脂漆	油31	TL20
	溶剂型氟碳树脂漆	油32	TL20
	钢材面防火涂层构造		TL21

建筑涂料选用表

图集号

05J909

审核 范学信 范学信 校对 蒋卫真 蒋卫真 设计 孙满予 孙满予

页

TL8



类别	名称	编号	构造做法	附注
外墙涂料	无机建筑涂料	外涂1	<ol style="list-style-type: none"> <li>1. 清理基层</li> <li>2. 填补缝隙、局部腻子、磨平</li> <li>3. 涂饰底涂料</li> <li>4. 涂饰面层涂料</li> <li>5. 涂饰第二遍面层涂料</li> </ol>	为普通装修做法
	合成树脂乳液 外墙涂料(薄型) a. 苯丙涂料 b. 硅丙涂料 c. 纯丙涂料 d. 叔酯涂料 e. 叔丙涂料	外涂2	<ol style="list-style-type: none"> <li>1. 清理基层</li> <li>2. 填补缝隙、局部腻子、磨平</li> <li>3. 满刮腻子、磨平</li> <li>4. 涂饰底涂料</li> <li>5. 涂饰面层涂料</li> <li>6. 涂饰第二遍面层涂料</li> </ol>	<ol style="list-style-type: none"> <li>1. 合成树脂乳胶漆，商品名有各类“乳胶漆”，应由设计人注明品种及颜色。</li> <li>2. 装修分为普通、中级、高级做法，应在图纸中注明。</li> </ol>
	溶剂型外墙涂料 a. 丙烯酸涂料 b. 聚氨酯涂料 c. 有机硅改性丙烯酸涂料	外涂3	<ol style="list-style-type: none"> <li>1. 清理基层</li> <li>2. 填补缝隙、局部腻子、磨平</li> <li>3. 满刮腻子、磨平</li> <li>4. 涂饰底层涂料</li> <li>5. 复补腻子、磨平、找色</li> <li>6. 涂饰面层涂料二遍</li> </ol>	<ol style="list-style-type: none"> <li>1. 溶剂型外墙涂料，应由设计人注明品种及颜色。</li> <li>2. 装修分为普通、中级、高级做法，应在图纸中注明。</li> </ol>
	复层建筑涂料 (浮雕、凹凸花纹)	外涂4	<ol style="list-style-type: none"> <li>1. 清理基层</li> <li>2. 填补缝隙、刮腻子</li> <li>3. 喷主层涂料，并滚压成花纹或平纹，主层养护</li> <li>4. 涂抗碱封底涂料</li> <li>5. 涂饰面层涂料</li> <li>6. 涂饰第二遍面层涂料</li> </ol>	<ol style="list-style-type: none"> <li>1. 涂料特点可以遮盖墙体不平缺陷，大多不用腻子找平。</li> <li>2. 主层涂料又称点料，根据设计要求选择不同图案。</li> </ol>

注：合成树脂复层建筑涂料系列应用较广。

### 外墙涂料

图集号

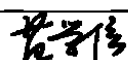
05J909

审核 范学信  校对 蒋卫真  设计 孙满予 

页

TL9

类别	名称	编号	构造做法	附注
外墙涂料	合成树脂乳液砂壁状建筑涂料 (真石漆) a.薄质 b.厚质	外涂5	1. 清理基层 2. 填补缝隙、局部腻子 3. 辊、刷或喷底层涂料 4. 喷主层涂料 5. 涂饰面层涂料(透明) 6. 涂饰第二遍面层涂料(透明) 7. 罩面涂料一遍(另有要求设计人定)	薄质、厚质是采用不同的主层涂料。
	溶剂型双组分聚氨酯涂料	外涂6	1. 基层抹灰要求高级抹灰 2. 清理基层 3. 封底涂料二遍(第一遍为稀释涂料) 4. 找平腻子层二~三遍,每遍均打磨 5. 涂面层涂料二~三遍	1. 又称仿瓷或瓷釉涂料。 2. 采用脂肪族类型的品种耐候性好。
内墙涂料	无机内墙涂料	内涂1 (燃烧性能等级A)	1. 清理基层 2. 局部腻子、磨平 3. 涂饰底涂料 4. 涂饰面层涂料 5. 涂饰第二遍面层涂料	1. 装饰标准较低。 2. 聚醋酸乙烯系涂料。
	合成树脂乳液内墙涂料(厚型) 砂壁状涂料	内涂2 (燃烧性能等级B1)	1. 清理基层 2. 填补缝隙,局部腻子 3. 辊、刷或喷底层涂料 4. 喷主层涂料 5. 涂饰面层涂料(透明) 6. 涂饰第二遍面层涂料(透明)	厚型涂料可以做成拉毛、桔皮纹样。

## 外墙涂料 内墙涂料

图集号

05J909

审核 范学信 范学信 校对 蒋卫真 蒋卫真 设计 孙满子 孙满子

页

TL10

类别	名称	编号	构造做法	附注
内 墙 涂 料	合成树脂乳液 内墙涂料(薄型) a.乙酸乙烯涂料 b.VAE涂料 c.苯丙涂料 d.醋丙涂料 e.叔酯涂料	内涂3  (燃烧性能等级B1)	1. 清理基层 2. 局部腻子、磨平 3. 满刮腻子、磨平(满刮第二遍腻子、磨平—中级做法有此工序) 4. 涂封底涂料 5. 涂饰面层涂料 6. (复补腻子、磨平—中级、高级做法有此工序) 7. 涂饰第二遍涂料 8. 涂第三遍、第四遍涂料(中级三遍、高级四遍涂料)	1.合成树脂乳胶漆,商品名有各类“乳胶漆”,应由设计人注明品种及颜色。 2.装修分为普通、中级、高级做法,应在图纸中注明。
	复层建筑涂料 (浮雕、凹凸花纹)	内涂4  (燃烧性能等级B1)	1. 清理基层 2. 局部腻子 3. 喷主层涂料,并滚压成花纹或平纹,主层养护 4. 涂抗碱封底涂料 5. 涂饰面层涂料 6. 涂饰第二遍面层涂料	1.涂料特点可以遮盖墙体不平缺陷,大多不用腻子找平。 2.主层涂料又称点料,根据设计要求选择不同图案。
	多彩花纹涂料 (幻彩涂料、云彩涂料)	内涂5  (燃烧性能等级B1)	1. 基层抹灰要求高级抹灰 2. 清理基层 3. 找平腻子层、第二遍找平腻子层 4. 耐水腻子层 5. 实色着色填充中层共二遍 6. 实色面层	W/W为水包水型。

## 内墙涂料

图集号

05J909

审核 范学信 范学信 校对 蒋卫真 蒋卫真 设计 孙满予 孙满予

页

TL11

类别	名称	编号	构造做法	附注
内 墙 涂 料	溶剂型双组分 聚氨酯涂料	内涂6  (燃烧性能等级B1)	1. 基层抹灰要求高级抹灰 2. 清理基层 3. 封底涂料二遍(第一遍为稀释涂料) 4. 找平腻子层二~三遍, 每遍均打磨 5. 涂面层涂料二~三遍	1. 又称仿瓷或瓷釉涂料。 2. 溶剂型涂料应用于非居住建筑。
	杀菌防霉涂料	内涂7  (燃烧性能等级B1)	1. 清理基层 2. 局部腻子、磨平 3. 满刮腻子、磨平(满刮第二遍腻子、磨平—中级做法有此工序) 4. 涂封底涂料 5. 涂饰面层涂料 6. (复补腻子、磨平—中级、高级做法有此工序) 7. 涂饰第二遍涂料 8. 涂第三遍、第四遍涂料(中级三遍、高级四遍涂料)	1. 杀菌防霉涂料是在各类涂料中加入了纳米材料或防霉剂。市场上有多种杀菌防霉涂料, 用于医院、食品厂、酿酒厂、制药厂等。 2. 针对工程选用杀菌防霉涂料应提出无毒要求。 3. 装修分为普通、中级、高级做法。
	防静电涂料	内涂8  (燃烧性能等级B1)	1. 清理基层 2. 局部腻子、磨平 3. 满刮腻子、磨平(满刮第二遍腻子、磨平—中级做法有此工序) 4. 涂封底涂料 5. 涂饰面层涂料 6. (复补腻子、磨平—中级、高级做法有此工序) 7. 涂饰第二遍涂料 8. 涂第三遍、第四遍涂料(中级三遍、高级四遍涂料)	装修分为普通、中级、高级做法。

注: 防霉、防静电涂料均属于专用涂料。

### 内墙涂料

图集号

05J909

审核 范学信 范学信 校对 蒋卫真 蒋卫真 设计 孙满子 孙满子

页

TL12

类别

名称

编号

构造做法

附注

混凝土及抹灰面油漆

天然树脂调和漆

a. 酯胶调和漆  
b. 钙酯调和漆

油1

(燃烧性能等级B1)

1. 清理基层
2. 局部腻子、磨平
3. 满刮腻子、磨平
4. 涂底油一遍
5. 涂饰调和漆、磨平
6. 涂饰第二遍调和漆

1. 用于低标准部位, 目前较少使用。
2. 不同种类油漆各层材料应配套使用。
3. 设计人应在图纸中注明颜色。

天然树脂磁漆

a. 酯胶磁漆  
b. 钙酯磁漆

油2

(燃烧性能等级B1)

1. 清理基层
2. 局部腻子、磨平
3. 满刮腻子、磨平
4. 满刮第二遍腻子
5. 刷底油一遍
6. 涂饰磁漆、磨平
7. 涂饰第二遍磁漆

1. 用于普通装修部位, 目前较少使用。
2. 不同种类油漆各层材料应配套使用。
3. 设计人应在图纸中注明颜色。

合成树脂调和漆

a. 酚醛调和漆  
b. 醇酸调和漆

油3

(燃烧性能等级B1)

1. 清理基层
2. 局部腻子、磨平
3. 满刮腻子、磨平
4. 满刮第二遍腻子
5. 涂底油一遍
6. 涂饰调和漆、磨平
7. 涂饰第二遍调和漆
8. (中级做法第三遍调和漆、高级做法第四遍调和漆)

1. 酚醛树脂漆、醇酸树脂漆用于普通、中级和高级装修做法。
2. 遍数多的中、高级装修前道漆可采用铅油。
3. 不同种类油漆各层材料应配套使用。
4. 设计人应在图纸中注明颜色。

注: 1. 磁漆优于调和漆, 合成树脂漆一般优于天然树脂漆, 醇酸漆优于酚醛漆;  
2. 酚醛漆较耐轻腐蚀, 醇酸漆光泽、硬度、耐候性优并可用于室外环境。

## 混凝土及抹灰面油漆

图集号

05J909

审核

范学信

范学信

校对

蒋卫真

蒋卫真

设计

孙满予

孙满予

页

TL13

说明及选用表  
 外墙涂料  
 内墙涂料  
 混凝土及抹灰面油漆  
 木材面油漆  
 金属面油漆  
 建筑涂料

类别	名称	编号	构造做法	附注
混凝土及抹灰面油漆	合成树脂磁漆 a. 酚醛磁漆 b. 醇酸磁漆 c. 丙烯酸磁漆 d. 聚氨酯磁漆	油4  (燃烧性能等级B1)	1. 清理基层 2. 局部腻子、磨平 3. 满刮腻子、磨平 4. 满刮第二遍腻子 5. 刷底油一遍 6. 涂饰磁漆、磨平 7. 涂饰第二遍磁漆 8. 涂饰第三遍磁漆 9. (高级做法第四遍磁漆)	1. 酚醛树脂漆、醇酸树脂漆用于普通中级和高级装修做法。 2. 遍数多的中、高级装修前道漆可采用铅油。 3. 不同种类油漆各层材料应配套使用。
	过氯乙烯漆 (普通做法)	油5  (燃烧性能等级B1)	1. 清理基层 2. 过氯乙烯局部腻子、磨平 3. 刷配套底料 4. 满刮过氯乙烯腻子二遍、磨平 5. 过氯乙烯磁漆三遍 6. 过氯乙烯清漆二遍	1. 过氯乙烯漆各种材料均配套使用。 2. 过氯乙烯漆耐化学腐蚀性能较好，用于有腐蚀介质环境。 3. 磁漆颜色一般为白色。
	过氯乙烯漆 (高级做法)	油6  (燃烧性能等级B1)	1. 清理基层 2. 过氯乙烯局部腻子、磨平 3. 刷配套底料 4. 过氯乙烯磁漆二遍 5. 满刮过氯乙烯腻子二遍、磨平 6. 过氯乙烯磁漆四至五遍 7. 过氯乙烯清漆二遍	1. 过氯乙烯漆各种材料均配套使用。 2. 过氯乙烯漆耐化学腐蚀性能较好，用于有比较强的腐蚀介质环境。 3. 有强酸、强碱、盐类等腐蚀介质环境另见国标有关图集，如：《建筑防腐构造》J333-1~2。 4. 磁漆颜色一般为白色。
	耐酸漆 a. 酚醛耐酸漆 b. 沥青耐酸漆	油7  (燃烧性能等级B1)	1. 清理基层、局部刮腻子 2. 刷底油一遍 3. 耐酸腻子二遍、磨平 4. 涂饰耐腐漆二至三遍	1. 用于一般酸性介质环境。 2. 耐酸漆种类应由设计人确定。

说明及选用表  
 外墙涂料  
 内墙涂料  
 混凝土及抹灰面油漆  
 木材面油漆  
 金属面油漆  
 建筑涂料

注：耐酸漆一般有各色酚醛耐酸漆、沥青耐酸漆。

混凝土及抹灰面油漆

图集号 05J909

审核 范学信 范学信 校对 蒋卫真 蒋卫真 设计 孙满予 孙满予 页 TL14



## 类别

## 名称

## 编号

## 构造做法

## 附注

## 木材面油漆

清油

油8  
(燃烧性能等级B1)

1. 清理基层
2. 涂饰清油二遍

用于木构件, 如木屋架、木望板、檩条等。

虫胶漆

油9  
(燃烧性能等级B1)

1. 清理基层
2. 满刮腻子、磨平
3. 润油色二遍(颜色由设计人选定)
4. 满刮腻子、磨平
5. 刷漆片(至少二遍)
6. 打砂腊、上光腊

1. 虫胶漆(漆片、泡立水— Polish)属低档油漆, 用于普通装修, 耐烫性差。
2. 可用于木材面的封底漆。
3. 各层材料应配套使用。
4. 颜色较深宜用于深色。

天然树脂清漆

- a. 酯胶清漆
- b. 钙酯清漆

油10  
(燃烧性能等级B1)

1. 清理基层
2. 满刮腻子、磨平
3. 润油色二遍(颜色由设计人选定)
4. 满刮腻子、磨平
5. 刷油色一遍、磨平
6. 涂饰清漆一遍、磨平
7. 涂饰第二遍清漆

1. 酯胶清漆(凡立水—Varnish)、钙酯清漆属低档油漆, 一般用于普通装修做法。
2. 不同种类油漆的各层材料应配套使用。

常用合成树脂清漆

- a. 酚醛清漆
- b. 醇酸清漆

油11  
(燃烧性能等级B1)

1. 清理基层
2. 满刮腻子、磨平
3. 润油色二遍(颜色由设计人选定)
4. 满刮腻子、磨平
5. 刷油色一遍、磨平(颜色由设计人选定)
6. 涂饰清漆一遍、磨平
7. 涂饰第二遍清漆、磨平
8. 涂饰第三遍清漆
9. (高级装修有第四、第五遍清漆)

1. 酚醛清漆、醇酸清漆属中档油漆, 醇酸清漆可用于高级做法, 一般用于中级、高级装修做法。
2. 不同种类油漆的各层材料应配套使用。
3. 酚醛漆耐腐蚀优于醇酸漆, 醇酸漆光泽、硬度、耐候性优于酚醛漆。

注: 1. 合成树脂漆一般优于天然树脂漆, 酚醛清漆颜色略深;  
2. 使用清漆的木材面一般是显露木材纹理及特色。

## 木材面油漆

图集号

05J909

审核 范学信

范学信

校对 蒋卫真

蒋卫真

设计 孙满子

孙满子

页

TL15

说明及选用表  
 外墙涂料  
 内墙涂料  
 木材面油漆  
 金属面油漆  
 建筑涂料

类别	名称	编号	构造做法	附注
木材面油漆	硝基清漆	油12	1. 清理基层 2. 润油粉 3. 满刮二遍色腻子、磨平(颜色由设计人选定) 4. 二遍漆片、磨平、拼色 5. 擦硝基清漆多遍 6. 打砂蜡、上光蜡	1. 硝基清漆(清喷漆、腊克-Lacquer) 2. 多遍做法用于高级木装修。 3. 遍数应满足使用厚度要求。
	聚氨酯清漆 (单组分)	油13	1. 清理基层 2. 润油粉 3. 满刮二遍色腻子、磨平(颜色由设计人选定) 4. 二遍漆片、磨平、拼色 5. 涂饰聚氨酯清漆三遍至多遍 6. 打砂蜡、上光蜡	1. 属于高档漆类。 2. 多遍做法用于高级木装修。 3. 遍数应满足使用厚度要求。
	聚氨酯清漆 (双组分)	油14	1. 清理基层 2. 润油粉 3. 满刮二遍色腻子、磨平(颜色由设计人选定) 4. 二遍漆片、磨平、拼色 5. 涂饰双组分聚氨酯清漆二遍至多遍	1. 双组分聚氨酯漆(水晶木器漆)。 2. 耐磨性、硬度优良, 优先用于木地板。 3. 遍数应满足使用厚度要求。
	聚酯清漆	油15	1. 清理基层 2. 润油粉 3. 满刮二遍色腻子、磨平(颜色由设计人选定) 4. 二遍漆片、磨平、拼色 5. 涂饰聚酯清漆二遍	属于高档漆类, 用于高级装修。

说明及选用表  
 外墙涂料  
 内墙涂料  
 木材面油漆  
 金属面油漆  
 建筑涂料

注: 1. 硝基清漆成膜极薄, 多遍做法可出高级效果, 单组分聚氨酯清漆成膜薄, 可采用多遍做法; 2. 双组份聚氨酯清漆、聚酯清漆成膜厚, 三遍成活可达高级效果。			<b>木材面油漆</b>		图集号	05J909			
审核	范学信	范学信	校对	蒋卫真	蒋卫真	设计	孙满予 孙满予	页	TL16

类别	名称	编号	构造做法	附注
木材面油漆	丙烯酸清漆	油16	1. 清理基层 2. 润油粉 3. 满刮二遍腻子、磨平 4. 刷三遍醇酸清漆、复补腻子、磨平 5. 刷第四遍醇酸清漆、磨平 6. 涂饰二遍丙烯酸清漆 7. 打砂蜡、上光蜡	属于高档漆类，用于高级装修。
	厚漆	油17	1. 清理基层 2. 局部腻子、磨平 3. 满刮腻子、磨平 4. 厚漆一至二遍	厚漆(铅油)使用配比为： 厚漆：清油=(80~60):(20~40) 用于木构件，颜色为白色。
	天然树脂调和漆 a. 酯胶调和漆 b. 钙酯调和漆	油18	1. 清理基层 2. 局部腻子、磨平 3. 满刮腻子、磨平 4. 涂底油一遍 5. 涂饰调和漆、磨平 6. 涂饰第二遍调和漆	1. 酯胶树脂漆、钙酯树脂漆用于普通装修做法，目前较少使用。 2. 不同种类油漆各层材料应配套使用。 3. 设计人应在图纸中注明颜色。
	天然树脂磁漆 a. 酯胶磁漆 b. 钙酯磁漆	油19	1. 清理基层 2. 局部腻子、磨平 3. 满刮腻子、磨平 4. 满刮第二遍腻子 5. 刷底油一遍 6. 涂饰磁漆、磨平 7. 涂饰第二遍磁漆	1. 酯胶树脂漆、钙酯树脂漆用于普通、中级装修做法，目前较少使用。 2. 不同种类油漆各层材料应配套使用。 3. 设计人应在图纸中注明颜色。

注：磁漆优于调和漆，合成树脂漆一般优于天然树脂漆，聚酯树脂用于高级木器色漆；

## 木材面油漆

图集号

05J909

审核 范学信

范学信

校对 蒋卫真

蒋卫真

设计 孙满予

孙满予

页

TL17

类别

名称

编号

构造做法

附注

木材面油漆

合成树脂调和漆

a. 酚醛调和漆  
b. 醇酸调和漆

油20

1. 清理基层
2. 局部腻子、磨平
3. 满刮腻子、磨平
4. 满刮第二遍腻子
5. 涂底油一遍
6. 涂饰调和漆、磨平
7. 涂饰第二遍调和漆
8. (中级做法第三遍调和漆)  
(高级做法第四遍调和漆)

1. 酚醛树脂漆、醇酸树脂漆用于普通、中级和高级装修做法。
2. 遍数多的中、高级装修做法前道漆可采用铅油。
3. 不同种类油漆各层材料应配套使用。
4. 设计人应在图纸中注明颜色。

合成树脂磁漆

a. 酚醛磁漆  
b. 醇酸磁漆  
c. 聚酯磁漆  
d. 聚氨酯磁漆

油21

1. 清理基层
2. 局部腻子、磨平
3. 满刮腻子、磨平
4. 满刮第二遍腻子
5. 刷底油一遍
6. 涂饰磁漆、磨平
7. 涂饰第二遍磁漆(聚酯磁漆可两遍成活)
8. (中级做法第三遍磁漆、高级做法第四遍磁漆)

1. 酚醛树脂漆、醇酸树脂漆用于普通、中级和高级装修做法, 聚酯树脂漆、聚氨酯漆用于高级做法。
2. 遍数多的中、高级装修做法前道漆可采用可配套的低档漆。
3. 不同种类油漆各层材料应配套使用。
4. 设计人应在图纸中注明颜色。

地板漆

油22

1. 清理基层
2. 刮腻子、磨平
3. 满刮腻子、磨平
4. 地板漆二遍至多遍(色漆的颜色有设计人选定)

市场上地板漆有多种, 其性能也不同, 由设计人选定, 有酚醛地板漆、环氧地板漆、聚氨酯地板漆、聚酯地板漆等。

木器防火漆

油23

市场上木器防火漆有多种, 按产品样本有的用于木龙骨, 有的用于木材面, 由设计人选定。

注: 1. 磁漆优于调和漆, 合成树脂漆一般优于天然树脂漆, 聚酯树脂用于高级木器色漆;  
2. 地板漆有清漆和色漆, 本页一般指色漆, 由设计人员依据装修质量要求选用。

木材面油漆

图集号

05J909

审核

范学信

范学信

校对

蒋卫真

蒋卫真

设计

孙满予

孙满予

页

TL18

TL18

TL18

TL18

类别	名称	编号	构造做法	附注
金属面油漆	银粉漆 a. 酚醛银粉漆 b. 醇酸银粉漆 c. 环氧银粉漆	油24	1. 清理基层, 除锈等级不低于Sa2或St2.5级 2. 刷防锈漆一至二遍 3. 涂饰银粉漆二遍 4. 依据需要可加涂罩面清漆一遍	银粉: 锌粉、铝粉
	合成树脂调和漆 a. 酚醛调和漆 b. 醇酸调和漆	油25	1. 清理基层, 除锈等级不低于Sa2或St2.5级 2. 刷防锈漆一至二遍 3. 满刮腻子、磨平 4. 涂饰调和漆二遍	1. 酚醛树脂漆、醇酸树脂漆。 2. 不同种类油漆各层材料应配套使用。 3. 设计人应在图纸中注明颜色。
	合成树脂磁漆 a. 酚醛磁漆 b. 醇酸磁漆	油26	1. 清理基层, 除锈等级不低于Sa2或St2.5级 2. 刷防锈漆一至二遍 3. 满刮腻子、磨平 4. 涂饰磁漆二遍	1. 酚醛树脂漆、醇酸树脂漆。 2. 不同种类油漆各层材料应配套使用。 3. 设计人应在图纸中注明颜色。
	过氯乙烯漆	油27	1. 清理基层, 除锈等级不低于Sa2.5或St3级 2. 刷防锈漆一至二遍 3. 满刮腻子、磨平 4. 过氯乙烯磁漆二遍 5. 满刮过氯乙烯腻子二遍、磨平 6. 过氯乙烯磁漆四至五遍 7. 过氯乙烯清漆二遍	1. 过氯乙烯漆各层材料均应配套使用。 2. 过氯乙烯漆耐化学腐蚀性能较好, 用于腐蚀介质的环境。 3. 有强酸、强碱、盐类等腐蚀介质环境另见国标有关图集。 4. 设计人应在图纸中注明颜色。

注: 1. 磁漆一般优于调和漆; 2. 清理基层、除锈工序为钢材面;  
3. 酚醛树脂漆较耐轻腐蚀, 醇酸树脂漆硬度、耐厚性能优, 适用于室外露明钢结构, 室内环境性能也好。

## 金属面油漆

图集号

05J909

审核 范学信

范学信

校对 蒋卫真

蒋卫真

设计 孙满予

孙满予

页

TL19

类别	名称	编号	构造做法	附注
金属面油漆	耐酸漆 a. 酚醛耐酸漆 b. 沥青耐酸漆	油28	1. 清理基层, 除锈等级不低于Sa2.5或St3级 2. 刷防锈漆一至二遍 3. 耐蚀腻子二遍、磨平 4. 刷耐酸漆二遍	1. 油漆各层材料应配套使用。 2. 用于一般酸性介质环境。 3. 设计人应在图纸中注明颜色。
	薄涂型防火漆	油29	1. 清理基层, 除锈等级不低于Sa2或St2.5级 2. 刷环氧防锈漆 3. 喷底层涂料2~3遍, 每遍厚度≤2.5 最后一遍抹平 4. 喷面层涂料1~2遍	1. 防火涂料耐火极限应按规范计算或查表, 决定涂料遍数。 2. 应由专业厂家进行施工。
	厚涂型防火漆	油30	1. 清理基层, 除锈等级不低于Sa2或St2.5级 2. 刷环氧防锈漆 3. 喷涂厚涂料分遍完成, 每遍厚度5~10	
	水性氟碳树脂漆	油31	1. 清理基层, 除锈等级不低于Sa2.5或St3级 2. 刷专用防锈漆 3. 水性氟碳金属底漆 4. 水性氟碳金属面漆	1. 氟碳涂料有多种, 设计人按样本要求选用。 2. 应由专业厂家进行施工。 3. 设计人应在图纸中注明颜色。
	溶剂型氟碳树脂漆	油32	1. 清理基层, 除锈等级不应低于Sa2.5或St3级 2. 刷专用防锈漆 3. 氟碳金属底漆 4. 氟碳金属面漆	

注: 1.耐酸漆一般有各色酚醛耐酸漆、沥青耐酸漆;  
2.清理基层、除锈工序为钢材面。

金属面油漆

图集号 05J909

审核 范学信 范学信 校对 蒋卫真 蒋卫真 设计 孙满予 孙满予

页 TL20

## 钢材面防火涂层构造

### 钢材面涂氟碳树脂FEVE涂料(常温或加温固化)

1. 钢材表面除锈等级不低于Sa2.5级或St3级
2. 涂铁红环氧底漆一道40~50 $\mu\text{m}$
3. 涂丙烯酸树脂漆一道50~60 $\mu\text{m}$
4. 涂FEVE磁漆一道60~80 $\mu\text{m}$
5. 涂FEVE清漆一道50~60 $\mu\text{m}$

①

### 钢材面涂氯化橡胶涂料加防火涂料

1. 钢材表面除锈等级不低于Sa2.5级或St3级
2. 涂铁红环氧底漆一道40~50 $\mu\text{m}$
3. 涂丙烯酸树脂漆一道50~60 $\mu\text{m}$
4. 涂氯化橡胶磁漆二至三道, 涂层厚120~150 $\mu\text{m}$
5. 涂薄型防火涂料3厚, 耐火极限 $\geq 1.5\text{h}$
6. 涂水性丙烯酸乳液涂料一道(颜色由工程设计确定)

③

### 钢材面涂氟碳树脂涂料加防火涂料

1. 钢材表面除锈等级不低于Sa2.5级或St3级
2. 涂铁红环氧底漆一道40~50 $\mu\text{m}$
3. 涂丙烯酸树脂漆一道50~60 $\mu\text{m}$
4. 涂FEVE磁漆二道100~120 $\mu\text{m}$
5. 涂薄型防火涂料3厚, 耐火极限 $\geq 1.5\text{h}$
6. 涂水性丙烯酸乳液涂料一道(颜色由工程设计确定)

②

### 钢材面涂环氧涂料加防火涂料

1. 钢材表面除锈等级不低于Sa2.5级或St3级
2. 涂铁红环氧底漆一道40~50 $\mu\text{m}$
3. 涂环氧磁漆二至三道120~150 $\mu\text{m}$
4. 涂薄型防火涂料3厚, 耐火极限 $\geq 1.5\text{h}$
5. 涂水性丙烯酸乳液涂料一道(颜色由工程设计确定)

④

## 钢材面防火涂层构造

图集号

05J909

审核

范学信

范学信

校对

蒋卫真

蒋卫真

设计

孙满予

孙满予

页

TL21



## 北京金科 NFJ 系列耐磨地坪材料相关技术资料

### 1 产品简介

北京金科 NFJ 金属骨料, 属于耐磨、耐冲击、防静电、不发火地坪材料。

NFJ 金属骨料地坪材料以 NFJ 金属骨料为主, 与水泥及相应添加剂混合而成, 在普通混凝土地坪表面形成一种特殊面层, 使得地坪强度大大提高, 满足耐磨、耐冲击、防静电、不发火等使用要求。经过近 20 年的持续研发改进和推广应用, 在机械、纺织、食品、石油石化、电力、水力、交通运输、煤炭等行业的厂房、仓库、码头、地下车库、停车厂等设施得到广泛的应用。

### 2 材料特点

- 优良的耐磨性能。
- 良好的耐冲击性能。
- 持久的、优良的防静电性能。
- 持久的、优良的不发火性能。
- 美观洁净, 颜色可调。
- 施工简便, 操作易行。

### 3 使用方法

- 耐磨、耐冲击地坪的使用方法参见本图集第三部分 LD48 页。
- 防静电地坪的使用方法参见本图集第三部分 LD57 ~ 59 页。
- 不发火地坪的使用方法参见本图集第三部分 LD68 ~ 71 页。

本页根据北京金科复合材料有限责任公司提供的技术资料编制

### 4 产品规格及适用场所

表 1 NFJ 系列耐磨地坪材料规格及适用场所

产品规格	骨料类型	适用场所
NFJ-06A	金属	耐磨及有不发火、防静电要求的场所, 如化油库等。
NFJ-06M	金属	高耐磨、抗冲击场所, 如码头、货运仓库、铸造车间等。
NFJ-07R	矿物 + 金属	耐磨、抗冲击场所, 普通车间厂房, 车库坡道等。
NFJ-08T	非金属	耐磨场所, 如停车场、超市等。

### 5 产品性能指标

表 2 NFJ 系列耐磨地坪材料性能指标

产品规格	抗压强度 (MPa)	耐磨性能 (g/cm <sup>2</sup> )	冲击性能 (500g 钢球 0.6m 落下)	防静电性能 (Ω)	不发火性能
NFJ-06A	≥92	≤0.014	无破坏	优良 10 <sup>5</sup> ~ 10 <sup>6</sup>	优良
NFJ-06M	≥98	≤0.012	无破坏	良好 10 <sup>5</sup> ~ 10 <sup>8</sup>	-
NFJ-07R	≥90	≤0.020	无破坏	-	-
NFJ-08T	≥80	≤0.025	无破坏	-	-

欣生 JX 抗裂硅质防水剂产品

项目	计量单位	检测标准的规定	检验结果				产品特征	适用范围	使用方法	
			I 型	II 型	III 型					
					普通型	泵送型				
净浆安定性	-	合格	合格	合格	-	-	1. 具有密实性、补偿收缩性、减水性、憎水性并提高混凝土强度。 2. 具有降低水化热反应, 抑制碱-集料反应, 抗辐射性等特性。 3. 产品为无机防水材料, 具有耐久性, 符合绿色环保要求。 4. 与砂浆、混凝土和易性好, 界面粘结强, 应用方便。	I 型: 适用于砂浆, 用于各类砂浆防水工程的找平层和面层。 II 型: 适用于细石混凝土, 用于屋面、墙体、地下室、桥梁、路基、隧道、垫层等防水工程。 III 型: 适用于自防水混凝土, 用于特殊建筑、人防、市政、水利、交通等结构自防水、大块混凝土防水工程。	1. 按工程设计不同防水等级的要求, 掺入水泥用量的: I 型, 8% II 型, 5% III 型 (普通), 5% III 型 (泵送), 5~6% 2. 按常规砂浆、混凝土的施工方法 (具体做法见产品说明)。	
凝结时间	初凝	min	≥45	98	-	164				172
	终凝	h	≤10	4.4	-	4.9				5.033
凝结时间差	初凝	min	≥-90	-	+175	-				-
	终凝		-	-	-	-				-
抗压强度比	7d (I 型)	%	≥85	113	-	-				-
	28d (I 型)		≥80	105	-	-				-
	3d (II、III 型)		≥90	-	95	95				114
	7d (II、III 型)		≥100	-	105	107				114
	28d (II、III 型)		≥90	-	108	91				105
透水压力比	%	≥200	250	-	-	-				
48h 吸水量比	%	≤75 (I、II 型) ≤65 (III 型)	68	70	61	47				
28d 收缩率比	%	≤135	106	107	-	-				
对钢筋的锈蚀作用	-	应说明对钢筋有无锈蚀作用	无锈蚀作用	无锈蚀作用	无锈蚀作用	无锈蚀作用				
沁水率比	%	≤70	-	9.8	-	-				
渗透高度比	%	≤40	-	27	-	-				
		≤30	-	-	24	21.3				
限制膨胀率	水中	7d	≥0.015	-	-	0.017				0.016
		28d	≤0.10	-	-	0.026				0.028
	空气中	21d	≥-0.02	-	-	-0.014				-0.019
塌落度增加值 (≥)	mm	泵 ≥80	-	-	-	112				
塌落度保留值 (30min)	mm	普 ≥100 泵 ≥120	-	-	128	178				
塌落度保留值 (60min)	mm	普 ≥80 泵 ≥100	-	-	93	155				
减水率	%	普 8~12 泵 15~22	-	-	11	21.60				
含气量	%	普 3.5~4.5 泵 4~5	-	-	3.7	4.13				
含水率	%	2.0~4.5	-	-	2.4	2.7				
总碱量 (Na <sub>2</sub> +0.658k <sub>2</sub> O)	%	3.0~5.0	-	-	4.85	3.29				
氯离子含量	%	0.05~0.15	-	-	0.12	0.14				
细度 (0.315mm 筛子筛余)	%	≤3	-	-	1.2	1.0				

本页根据浙江省金华市欣生沸石开发有限公司提供的技术资料编制

## 华丽 ASA 增强泡沫水泥系列板相关技术资料

### 1 产品简介

ASA 板材分三种类型：ASA 复合保温外墙板、ASA 复合保温屋面板和 ASA 增强泡沫水泥内隔墙板。

ASA 板材采用低碱水泥、粉煤灰、聚苯板配以钢筋等增强材料，运用华丽公司发明的专利技术物理发泡新工艺，在 ISO9000 全过程质量管理体系的控制下，通过自动化生产线制成的系列板材。适用于有节能要求的民用与工业建筑框架结构和钢结构的外围护墙、屋面、内隔墙等。

### 2 主要特点

- 轻质、保温、隔热、隔声、防火、防潮、防腐；
- 施工方便，可采用锯、刨、钉、粘等作业；
- 无毒、无味、无挥发物、利废，属绿色环保节能建材；

### 3 技术性能指标

增强泡沫水泥隔墙板、复合保温外墙板、复合保温屋面板的技术要求见表 1~表 3。

**表 1 增强泡沫水泥隔墙板技术要求**

检验项目	60 板		90 板		单项判定
	标准指标	检测值	标准指标	检测值	
面密度 (kg/m <sup>2</sup> )	≤ 60	41	≤ 70	45	符合
抗弯荷载 (N)	≥ 1200	1320	≥ 2000	2470	符合
抗冲击性 (次)	≥ 5	撞击 5 次 板面无损坏	≥ 5	撞击 5 次 板面无损坏	符合
单点吊挂力 (N)	≥ 1000	1000 无裂纹	≥ 1000	1000 无裂纹	符合
含水率 (%)	≤ 5	2	≤ 5	2	符合
燃烧性能 (级)	A	A	A	A	符合
板材规格: 长 × 宽 × 厚 (mm) (2540 ~ 3000) × 600 × (60, 90)					

**表 2 复合保温外墙板技术要求**

检验项目	60 板		90 板		120 板		单项判定
	标准指标	检测值	标准指标	检测值	标准指标	检测值	
抗冻性 (B06) (MPa)	质量损失 ≤ 5.0%	3.7%	质量损失 ≤ 5.0%	3.7%	质量损失 ≤ 5.0%	3.7%	合格
	冻后强度 ≥ 2.8	5.6	冻后强度 ≥ 2.8	5.6	冻后强度 ≥ 2.8	5.6	
碳化系数	—	0.88	—	0.88	—	0.88	—
软化系数	≥ 0.80	0.83	≥ 0.80	0.83	≥ 0.80	0.83	符合
单点吊挂力 (N)	≥ 1000	1000 无裂纹	≥ 1000	1000 无裂纹	≥ 1000	1000 无裂纹	符合
抗压强度 (MPa)	6	6.38	6	6.38	6	6.38	符合
当量热阻 (m <sup>2</sup> ·K/W)	≥ 0.85	0.87	≥ 0.85	1.38	≥ 0.85	1.87	符合
面密度 (kg/m <sup>2</sup> )	≤ 40	24	≤ 70	41	≤ 110	64	符合
板材规格: 长 × 宽 × 厚 (mm) (2540 ~ 3000) × 600 × (60, 90, 120)							

**表 3 复合保温屋面板技术要求**

检验项目	90 板		120 板		单项判定
	标准指标	检测值	标准指标	检测值	
抗弯承载力 (kN/m <sup>2</sup> )	2.14	2.52	2.38	2.72	符合
面密度 (kg/m <sup>2</sup> )	≤ 90	39.3	≤ 110	58.1	符合
干燥收缩值 (mm/m)	≤ 0.6	0.17	≤ 0.6	0.19	符合
当量热阻 (m <sup>2</sup> ·K/W)	≥ 0.85	1.38	≥ 0.85	1.87	符合
板材规格: 长 × 宽 × 厚 (mm) (2540 ~ 3000) × 600 × (90, 120)					

本页根据北京华丽联合高科技有限公司提供的技术资料编制

## 193 聚氨酯彩色防水保温系统相关技术资料

### 1 193 系统简介

193 彩色防水保温系统是新型防水保温系统。本系统集成防水和保温一体化，施工采用现场整体喷涂，构造简单，施工方便。

该系统适用于新建、改建建筑的屋面和墙体防水保温，特别适用于曲面和复杂形状的屋面及外墙的防水保温。

### 2 193 系统构成

2.1 外墙构造：外墙基层、1:3 水泥砂浆找平层、193 彩色防水涂膜稀浆、193 聚氨酯泡沫塑料、193 彩色防水涂膜稀浆、3~5 厚 193 纤维增强抗裂腻子（内设耐碱玻纤网格布）、外墙饰面材料（弹性涂料、面砖、石材等）。

2.2 屋面构造：屋面板结构层、1:3 水泥砂浆找平层、193 彩色防水涂膜稀浆和 193 聚氨酯泡沫塑料共同作为一道防水，为三级防水做法（每提高一级防水做法，需增设一道 1.5 厚 193 彩色防水涂膜）、屋面装饰保护层（瓦片、抗裂腻子、混凝土砂浆等）。

### 3 施工要求

应提供施工墙体作业面的垂直度、平整度基准点，墙体、门窗洞口阳角部位应用专用护角条保护。

应先安装门窗框，外挂石材等幕墙应先安装龙骨，并采取相应的保护措施。各项验收应符合《建筑装饰工程施工及验收规范》GB50210-2001。

以下气候条件不宜施工：雨天、雾天、雪天；湿度大于 90%；风力大于 4 级以上施工时，应采取相关措施。

### 4 技术性能指标

193 彩色防水涂膜技术指标

检测项目	技术指标	
	屋面工程	墙体工程
抗拉强度 (MPa)	≥ 1.2	≥ 1.8
潮湿基面粘接强度 (MPa)	≥ 0.5	≥ 1.0
断裂伸长度 (%)	≥ 200	-
不透水性 (0.3MPa, 30min)	不透水	-

193 聚氨酯泡沫塑料物理性能指标

检测项目	性能指标		检测项目	性能指标	
	上人屋面	非上人屋面		上人屋面	非上人屋面
密度 (kg/m <sup>3</sup> )	≥ 55	≥ 35	抗拉强度 (MPa)	≥ 0.5	≥ 0.2
导热系数 W/(m·K)	≤ 0.023	≤ 0.023	粘接强度 (MPa)	≥ 0.2	≥ 0.2
吸水度 (%)	≤ 3	≤ 3	尺寸稳定性 (%)	≤ 1	≤ 1
抗压强度 (MPa)	≥ 0.3	≥ 0.15	-	-	-

193 纤维增强抗裂腻子物理性能指标

检测项目		性能指标	
拉伸强度粘接强度 (MPa)	与水泥砂浆	原强度	≥ 0.6
		耐水	≥ 0.4
	与聚氨酯	原强度	≥ 0.2
		耐水	≥ 0.2
干燥时间 (表干 h)			≤ 4

193 聚氨酯彩色防水保温系统(外墙外保温)的性能指标

检测项目	单位	性能指标	检测依据
抗冲击强度	J	≥ 3.0	JG 149-2003
压减粘接强度标准状态 28d	MPa	≥ 2.0	HG/T 3737-1995
耐冻融 (10 次)	-	表面无裂纹、空鼓、起壳、剥离现象	JG 149-2003

本页根据上海克络蒂涂料有限公司提供的技术资料编制

## RG 聚合物水泥防水涂料相关技术资料

### 1 产品简介

RG 聚合物水泥防水涂料体系(JS), 由 RG-100 耐水型丙烯酸专用高分子乳液、细粉型水泥基粉剂及 RGWT70 高强度聚脂加筋布共同组成。是一种高弹、高强、水性环保型双组分建筑防水涂料。

该产品通过水分挥发和水泥水化反应后, 形成一定厚度的弹性防水涂膜层。该涂膜层为高分子材料与水泥基材相互贯穿、相互交联的连续网状结构, 是高弹性高强度十分致密的复合体。这种复合体具有高分子材料柔性网络又有无机胶凝材料结构网络, 因此它保持了丙烯酸高分子材料弹性好、抗变形能力强、结构封闭严密的特性又具备水泥无机硅酸盐材料的抗老化功能强、强度大、硬度高、粘接力强, 可在潮湿基面施工等特性。该产品还是一种复合型环保型材料。

### 2 主要性能特点

- 水性环保材料, 符合饮用水标准, 可用于饮水池内防水施工。环保指标符合《民用建筑工程室内环境污染控制规范》GB 50325-2001。
- 较好弹性材料, 抗龟裂能力强, 架桥涂膜的弹性能力超过 3 mm (能抵抗基面 3 mm 变形开裂), 适合动态防水。
- 耐老化性强, 涂膜由 75% 的无机材料构成, 具有很好的稳定性、抗紫外线老化能力强。
- 耐热碾压 (170℃ 无流淌现象), 耐候、耐水、耐碱、使用寿命长, 有较好的抗击施工及使用过程中外力的破坏, 地下回填土工程无需采取保护措施, 屋面防水一般可不加保护层。
- 冷涂施工简便 (特殊结构可喷涂), 防水层无接缝, 适合异形基面施工, 封闭穿墙管性能可靠, 无火灾隐患。
- 可在潮湿基面上施工, 直接在迎水面、背水面实施可靠的防水施工。
- 与常用建材粘接力强, 可与 PVC 管材, 玻璃、金属材料、木材、瓷砖、石材、聚苯板、沥青、砖、瓦等粘接。
- 耐冻融性好, 低温柔度可在 -5℃ ~ -40℃ 范围内选择, 适用于全国不同气候分区。

### 3 产品适用范围

新旧屋面、建筑物外墙防水、各类地下工程防水、地下建筑内防水施工、地铁、隧道、管道、住宅地热及卫生间防水、道桥防水、各类蓄水池 (库)、饮用水设施及污水处理、垃圾填埋场、化工、冶金、海港等高污染高盐雾条件下的防霉、防潮、防腐等防水工程。

### 4 产品规格

RG-100 丙烯酸高分子专用乳液为 20 kg 塑料桶装, 水泥基粉剂为 20 kg 复合塑料袋装。

RGWT-70 高强度聚酯加筋布的幅宽 100 cm

### 5 主要技术性能指标

主要技术性能指标见下表。

RG 聚合物水泥防水涂料主要技术指标

检测项目	技术指标					检测结果				
	IA	IB	IIA	IIB	HF	IA	IB	IIA	IIB	HF
不透水性	0.3MPa, 30min 不透水					0.3MPa, 30min 不透水				
拉伸强度 (MPa)	≥ 1.2		≥ 1.8			1.5		1.96		1.0
断裂延伸率 (%)	≥ 200		≥ 80			296		100		350
老化后 拉伸强 度保持 率 (%)	热处理	≥ 80				106		110		105
	紫外线	≥ 80				89		101		100
	碱处理	≥ 70		≥ 80		94		80		80
老化后 断裂伸 长率 (%)	热处理	≥ 150		≥ 65		305		128		320
	紫外线	≥ 150		≥ 65		307		110		320
	碱处理	≥ 140		≥ 65		297		100		300
粘结强度 (MPa)	≥ 0.5		≥ 1.0			1.2		1.0		0.5
低温柔度, Φ10mm 棒	-10℃	-20℃	-5℃	-10℃	-40℃	-10℃	-20℃	-5℃	-10℃	-40℃
高温稳定性	170℃, 0.5h 不流淌					不流淌				
	100℃, 4h 不发粘					不发粘				

注: 检测依据《聚合物水泥建筑防水涂料》JC/T 894-2001

本页根据北京中核北研科技发展有限公司提供的技术资料编制

## AT-D系列地坪产品相关技术资料

### 1 产品介绍

AT-D系列地坪产品主要包括：无溶剂环氧自流平涂料、防静电地坪涂料、水性环氧地坪涂料、环氧砂浆地坪、不发火地坪及耐磨硬化地坪等近20种产品。其产品在国内防、市政、工厂及医药等行业得到应用。

### 2 特点和性能指标

- 2.1 整体无缝，不起尘。
- 2.2 美观、颜色可调、容易清洗。
- 2.3 耐酸、碱等腐蚀介质的性能好，同时具有较好耐油性和耐水性。
- 2.4 与地砖等铺装材料地面相比，涂层薄、重量轻，减少了楼地面的承载重力，增加了可利用空间。
- 2.5 防静电地坪具有持久的防静电性能。
- 2.6 环氧砂浆地坪具有较好的耐磨性、抗划伤性和抗冲击性能。
- 2.7 不发火地坪经受机械撞击不产生火花，不存在安全隐患。
- 2.8 防滑地坪防滑性能优良，可用于车库坡道、玻璃建筑物及楼梯的防滑装饰。

### 3 使用方法

- 3.1 无溶剂自流平地坪涂料的使用方法参见本图集第三部分LD26~LD27;
- 3.2 环氧砂浆及彩砂地坪做法参见本图集第三部分LD30~LD31;
- 3.3 防静电地坪涂料的使用方法参见本图集第三部分LD63;
- 3.4 硬化耐磨地坪的做法参见本图集第三部分LD48;
- 3.5 不发火环氧砂浆地坪做法参见本图集第三部分LD74;
- 3.6 其他产品具体做法请参见公司产品简介。

### 4 主要技术性能指标

主要技术性能指标见表1~表2。

表1 无溶剂自流平涂料性能指标

参数项目	参数指标
抗压强度 (MPa)	45.5
抗弯强度 (MPa)	1mm
粘结强度 (MPa)	≥ 2.6
抗冲击韧性 (kg·cm)	50
耐磨性 (1000g, 1000转)	≤ 0.025
耐水渗透性	48h 无变化
耐H <sub>2</sub> SO <sub>4</sub> (10%)	60d 无变化
耐NaOH (10%)	60d 无变化
耐煤油	60d 无变化

表2 环氧砂浆不发火地坪性能指标

参数项目	参数指标
抗压强度 (MPa)	≥ 80
抗弯强度 (MPa)	≥ 6
拉伸硬度 (MPa)	≥ 8
耐水性	48h无变化
粘接强度 (与水泥, MPa)	≥ 2.8
邵氏硬度	≥ 80
耐冲击性 (kg·cm)	50
耐磨性 (1000g, 1000转)	≤ 0.02

本页根据北京航特表面技术工程有限责任公司提供的技术资料编制。

## 斯丹那天花板系统相关技术资料

### 1 产品简介

斯丹那天花板三防洁净系列产品，以石膏为主要原料，稻草、谷壳等植物纤维经特殊处理后作为增强材料；吸声系列产品以无机耐火纤维为增强材料；采用专用改性糯米淀粉为粘合剂，加入专用高效防水乳胶，经成型、干燥、滚涂工艺、覆阻燃 PVC 装饰膜、封边加工而成。

斯丹那天花板适用于各类建筑吊顶的装饰装修。

### 2 主要特点

- 绿色环保，在常态下不会释放任何有毒物质。
- 良好的防火性能，吸声系列燃烧性能达到 GB 8624 A 级。三防洁净系列燃烧性能达到 GB 8624 B1 级。
- 防水性强，三防洁净系列具有耐久性、耐腐蚀性及耐沾污性。采用双面滚涂，四周封边，六面防水工艺生产，可用水擦洗。
- 采用高强度、高密度材料，断裂强度是纸面石膏板的三倍。不易弯曲变形。
- 吸声效果显著，可满足特殊装修需要。吸声系列产品经同济大学声学研究所测试，12mm 厚板的降噪系数 NRC=0.46。

### 3 分类、规格、主要检测指标

表 1 斯丹那天花板分类

系 列	名 称
三防洁净系列	白雪皑皑、天女散花、涟漪荡漾、鳄鱼冰痕、银梯、毛毛虫、群星、条纹、灯芯格
吸声系列	钻石、宝石

表 2 斯丹那天花板规格 (mm)

项 目	三防洁净系列	吸声系列
长度 × 宽度	595 × 595 603 × 603	595 × 595
厚 度	8	12

表 3 斯丹那天花板三防洁净系列主要检测指标 (8mm 板)

检验项目	技术要求	检验结果
单位面积质量 (kg/m <sup>2</sup> )	≤ 7.5	7.2
断裂荷载 (N)	≥ 280	476
吸水率 (%)	≤ 5	1.0
表面吸水量 (g/m <sup>2</sup> )	≤ 40	14.5
受潮挠度 (mm)	平均值: ≤ 1.5 最大值: ≤ 2.0	平均值: 0.5 最大值: 1.0

注: 检验标准 Q/JHC 002-2004

本页根据江西南昌华春集团提供的技术资料编制



## FJ 砌筑抹灰砂浆外加剂相关技术资料

### 1 产品介绍

FJ 砌筑抹灰外加剂是用于蒸压加气混凝土等轻质砌块砌筑、抹灰配套砂浆的外加剂，该产品可解决蒸压加气混凝土砌块等轻质块材砌筑、抹灰工程的砌体开裂、砂浆强度低、墙面抹灰层空鼓、开裂、脱落等质量问题。

### 2 特点和性能指标

使用 FJ 砌筑抹灰外加剂的水泥砂浆保水性、和易性好，施工操作简便，可提高砂浆抗压、抗剪强度，还可提高砌体、抹灰层等围护结构的节能效果；经国家建筑工程质量监督检验中心检测，游离甲醛、氨释放量、放射性均符合标准要求，安全环保；比传统抹灰工艺减少工序、节省材料、降低综合成本；节约用水、取代混合砂浆中的白灰膏；提高了砌体和抹灰砂浆的耐久性。

FJ 蒸压加气混凝土砌块抹灰外加剂配套砂浆，符合国家建材行业标准《蒸压加气混凝土用砌筑砂浆与抹面砂浆》JC 890—2001，企业标准《FJ 加气混凝土抹灰砂浆外加剂》Q/HHS 01—2005。各种性能指标见表 1。

### 3 使用方法

3.1 蒸压加气混凝土砌块等轻质块材砌筑用的配套砂浆强度、抹灰用的配套砂浆强度均应满足设计要求，砌筑砂浆配合比应符合《砌筑砂浆配合比设计规程》JGJ 98—2000 的规定。

3.2 FJ 砌筑抹灰砂浆外加剂掺量为水泥重量的 4%。

3.3 配套砂浆水泥宜使用 32.5 级、42.5 级普通硅酸盐水泥、矿渣硅酸盐水泥，配套砂浆用砂选用中砂、细砂均可，砂浆原材料均应满足现行国家、行业标准。

3.4 墙面抹灰前需用抹灰配套砂浆修补孔洞，不同材料接缝处应加挂钢丝网或粘贴耐碱玻纤网格布，防止接缝处开裂。

3.5 蒸压加气混凝土砌块和其他轻质块材砌筑前、墙面抹灰前需用水冲洗表面浮灰；当不同材料墙面抹灰时，混凝土基面需刷 FJ 混凝土界面剂甩毛一道处理后，按内、外墙做法抹灰。

3.6 配套砂浆拌制时，FJ 砌筑抹灰外加剂与水泥、砂、水一起投料搅拌，搅拌时间应大于 2min；

### 4 性能指标

FJ 砌筑抹灰外加剂配套砂浆性能指标

项 目	砌筑砂浆标准值	抹灰砂浆标准值	实 测 值	
干密度 (kg/m <sup>3</sup> )	≤ 1700	≤ 1700	1620	
分层度 (mm)	≤ 20	≤ 20	18	
凝结时间 (h)	3~5	3~5	4.2	
导热系数 (W/m·K)	≤ 1.0	≤ 1.0	0.89	
抗压强度 (MPa)	2.5、5.0	5.0、7.5、10.0	10.6	
粘结强度 (MPa)	≥ 0.25	≥ 0.20	0.29	
抗冻性 25 次 (%)	质量损失 ≤ 5 强度损失 ≤ 15	质量损失 ≤ 5 强度损失 ≤ 15	2.2 7.3	
收缩性能 (mm/m)	收缩值 ≤ 0.6	收缩值 ≤ 0.6	0.476	
检测项目	检测依据	标准值	实测值	
游离甲醛 (g/kg)	GB 18582-2001	≤ 0.1	0.04	
氨释放量 (%)	GB 18588-2001	≤ 0.10	0.003	
放射性	内照射 I <sub>ra</sub>	GB 6566-2001	≤ 1.0 (A 类装修材料)	< 0.1
	外照射 I <sub>r</sub>	GB 6566-2001	≤ 1.3 (A 类装修材料)	< 0.1

### 5 做法表

外墙、内墙做法表

外墙做法	内墙做法
1) .6 厚 1: 4.5: 0.04 水泥: 砂: FJ 砌筑抹灰砂浆外加剂的配套砂浆抹面。 2) .12 厚 1: 6: 0.04 水泥: 砂: FJ 砌筑抹灰砂浆外加剂的配套砂浆打底、抹中层灰，表面扫毛。 3) . 冲洗墙面浮灰。	1) .6 厚 1: 4.5: 0.04 水泥: 砂: FJ 砌筑抹灰砂浆外加剂的配套砂浆抹面。 2) .10 厚 1: 6: 0.04 水泥: 砂: FJ 砌筑抹灰砂浆外加剂的配套砂浆打底、抹中层灰，表面扫毛。 3) . 冲洗墙面浮灰。
注：本做法表与图集中外墙做法、内墙做法引用方法一致。	

本页根据邯郸市恒升混凝土外加剂有限公司提供的技术资料编制

## 魁风牌“ZS”防水母液相关技术资料

### 1 产品简介

ZS 防水母液是一种高分子化合物，属添加剂类防水材料。该产品掺入砂浆或混凝土后与水泥发生物理反应并融为一体，完全封闭水泥分子间空隙，使其密实，堵塞透水通路，具有良好的防潮效果和防水性能。

该产品无毒、无污染、无腐蚀性、易溶于水，属环保产品；施工简便，能在潮湿及多种材质基面上（包括背、迎水面、渗漏点）直接施工；效果持久，与砂浆或混凝土融为一体后，无材料老化和失效等问题；造价低、工期短，综合经济效益好。

### 2 适用范围

适用于工业与民用建筑地上、地下有防水、防渗、防潮要求的混凝土工程，以及各类潮湿房间（如厨房、卫生间）墙面、地面的防水砂浆抹面，并对已有裂缝的现浇板和产生滴、渗、漏的顶棚、地面、墙面均有良好的止水效果。

### 3 施工要点

#### 3.1 ZS 防水母液砂浆

- 基层表面应洁净、粗糙、坚实，不得有污染、尘粉、空鼓、凹陷、疏松等；基层麻面率不少于 70%；干燥的基层应喷水湿透，无明水。
- 防水层先用素浆对施工基层做净浆处理，后抹防水砂浆 20mm 以上，使防水素浆和防水砂浆交替抹压密实，抹完应压光压实以提高其防水性。
- 大面积施工时，施工顺序为由上而下，先顶棚后墙面，最后地面。墙面与地面等接茬应留设在地面上，不得留于转角处。阴阳角是防水层薄弱部位之一，不得留茬。
- 施工缝应做净浆处理。
- 按要求正确掌握配比，防止因配比不一致或掺量不足而影响工程质量。
- 与普通砂浆相同应加强养护，确保工程质量。

#### 3.2 ZS 防水母液混凝土

- 配料应按质量配合比准确称量。
- ZS 防水母液混凝土拌合物应搅拌均匀，拌合物如出现离析，应进行二次搅拌。
- 水泥强度等级不低于新 325 级，水泥用量不应小于 320kg/m<sup>3</sup>，砂石含土率应低于 1%。

### 4 材料配比

- ZS 防水母液素浆  
ZS 防水母液：水：水泥 = 1：10：2.5。
- ZS 防水母液砂浆

根据砂浆厚度及水泥用量的不同，调节 ZS 防水母液的掺入量，20mm 厚 1：3 水泥砂浆的标准掺入量为 0.8kg/m<sup>2</sup>。

- ZS 防水母液混凝土  
按每 100kg 水泥计算，混凝土 C25 ~ C30 掺入 1.2kg，混凝土 C35 掺入 1kg，混凝土 C40 掺入 0.7kg。

### 5 技术性能指标

表 1 ZS 防水母液有害物质限量（检验依据：GB 18583-2001）

检验项目	标准值	检测值
游离甲醛 (g/kg)	< 1	0.01
苯 (g/kg)	< 0.2	未检出
甲苯+二甲苯 (g/kg)	≤ 10	未检出
总挥发性有机物 (g/L)	≤ 50	26.4

表 2 ZS 防水母液砂浆性能（检验依据：JC 474-1999）

检验项目	标准指标	检验结果
抗压强度比 (%)	3d	≥ 90
	7d	≥ 100
	28d	≥ 90
渗透高度比 (%)	28d	≤ 40
钢筋锈蚀	无锈蚀	无锈蚀

表 3 ZS 防水母液砂浆性能（检验依据：GB 50108-2001）

检验项目	标准指标	检验结果
粘结强度 (MPa)	> 0.5	1.2
抗渗性 (MPa)	> 0.6	0.8
抗折强度 (MPa)	同一般砂浆	5.0
干收缩	同一般砂浆	0.021%
吸水率	≤ 3%	3%
冻融循环	> 50 次无开裂	52 次无开裂
耐碱性	10% NaOH 溶液浸泡 14d 无变化	10% NaOH 溶液浸泡 14d 无变化

本页根据米泉市魁峰化工厂提供的技术资料编制

# 安健能® (ICYNENE) 全水基软发泡聚氨酯保温隔热材料相关技术资料

## 1 产品简介

安健能®全水基软发泡聚氨酯保温隔热材料是由两种原材料在施工现场用专用设备喷涂到基层构件表面上或灌注到空腔内，在几秒中内迅速以 1: 100 的比率发泡膨胀，形成保温隔热层。两种原材料分别是 A 组分 Base seal 与 B 组分 Gold seal, A 组分的主要成分为聚合物异氰酸酯混合物 (Polymeric HDI blend), 呈棕黑色。B 组分的主要成分为聚醚、聚酯，多元醇 (polyether、polyester、Polyols) 及催化剂混合物，呈乳白色。其保温隔热层成品呈乳白色，密度为 8kg/m<sup>3</sup>。

安健能®全水基软发泡聚氨酯保温隔热材料已通过 ISO9001 质量认证，并在全球范围内提供产品终生质量保证。

## 2 材料特点

安健能®全水基软发泡聚氨酯保温隔热材料有良好的保温隔热性能与优异的阻气性能，化学性能稳定，不随使用时间推移而减效，不需要任何界面剂就可牢固的粘接于基层表面，施工操作简便，可加快施工进度。全水基发泡特性确保了原材料及泡沫成品中均不含氟化物及其他对环境有害的物质，可呼吸的开孔结构使建筑物更健康。

## 3 适用范围

适用于各类建筑外墙内、外保温隔热及夹芯墙保温隔热。如：钢筋混凝土墙、多种砌块填充墙、不透光幕墙、石材干挂墙，涂料或面砖装饰墙。

适用于建筑屋面内保温隔热。

适用于内隔墙的隔声降噪。

适用于既有建筑物改造保温隔热。

## 4 材料性能指标

材料性能指标	
导热系数	0.04W/ (m · k)
憎水率	99.6%
水蒸汽透过率	$1.96 \times 10^{-8}$ g/ (pa · m · s)
空气声隔声量	37dB
降噪系数	0.7 (样品尺寸为 4 × 9 英尺, 与单层 5/8 英寸墙板复合)
燃烧性能	B1 级 (与 9mm 单层石膏板复合)
未检出甲醛、苯、甲苯、二甲苯及其他对人体和环境有害物质	

本页根据北京安特森建筑科技发展有限公司提供的技术资料编制

## 星恒牌屋面楼面隔热防水漆相关技术资料

### 1 产品简介

传统的屋面(楼面)隔热是采取建筑设置隔热层构造进行隔热的;星恒牌隔热防水漆采用多种对太阳紫外线辐射的反射和高温迅速扩散的化学高分子材料。此类高效化学高分子材料为广东省廉江市星恒高效涂料开发有限公司,经数年反复研制自主开发的一种防水高效隔热恒温产品,经工程应用于屋面(楼面)在太阳暴晒下,用手触摸涂层表面是清凉的,因而达到较好的隔热效果。

### 2 主要性能特点

在一般高温情况下,采用隔热防水漆,经施工后的屋面(楼面)隔热效果基本达到设计要求。混凝土结构楼面可降低温度 $8^{\circ}\text{C} \sim 15^{\circ}\text{C}$ ;铁皮瓦屋面、彩瓦屋面、非石棉瓦屋面、露天储罐等,可降低温度 $18^{\circ}\text{C} \sim 25^{\circ}\text{C}$ 。产品无毒无味,为安全环保产品;施工过程即可见效,施工工艺简便,采用毛刷、滚筒、喷涂均可,可降低劳动强度。

### 3 适用范围

适用于混凝土结构屋面(楼面)、外墙、铁皮瓦屋面、铁质彩瓦屋面、非石棉瓦屋面、露天储罐、油罐、储备粮库等结构面的隔热与防水。

### 4 施工要求

施工基面应牢固、干燥、清洁。浮尘、松散层、铁锈层、油污层要处理清洗干净,基面干透后即可施工。

涂层施工要求:第一遍干燥后即可涂刷第二遍、第三遍,根据需要可涂多遍以上。每遍涂层厚度1mm以上。

涂层施工温度: $5^{\circ}\text{C}$ 以上。

### 5 技术性能指标

项 目	标准要求	检测结果	参照标准
涂层硬度	$\geq 3$	$\geq 4$	GB/T 6739
耐水性[ $(23 \pm 2)^{\circ}\text{C}$ 浸96h]	涂层不脱落、不起泡、无皱皮		GB/T 1733
耐碱性[饱和 $\text{Ca}(\text{OH})_2$ ; $(23 \pm 2)^{\circ}\text{C}$ 浸48h]	涂层不脱落、不起泡、无皱皮		GB/T 9265
耐热性( $80^{\circ}\text{C}$ , 6h)	涂层不脱落、不起泡、不开裂、不变色		Q/LJXH 01
抗冻性( $-40^{\circ}\text{C}$ , 24h)	涂层不脱落、不起泡、不开裂、不变色		Q/LJXH 01
耐湿擦性(次)	$\geq 600$	600	GB/T 9266
耐干擦性(次)	$\geq 20000$	20000	GB/T 9266
隔热效果(磁漆厚度1mm), 温差( $^{\circ}\text{C}$ )	$\geq 8$	15	Q/LJXH 01
透水量(ml)	$\leq 2.0$	$\leq 1.0$	GB 9779
人工加速老化试验(600h)	变色2级	变色2级	GB/T 1865

本页根据广东省廉江市星恒高效涂料开发有限公司提供的技术资料编制

## 星恒牌内墙墙面高效防污磁漆相关技术资料

### 1 产品简介

内墙墙面防污磁漆采用多种具有防污、去污性能高分子材料和聚酯乳液、陶瓷粉末等制成，是室内装饰防污、去污产品。

### 2 主要性能特点

- 具有较好的密实度和高效的防污、去污性能，墙面粘上污物且时间较长，只要轻轻一抹即可洁净；
- 强度高，耐湿擦 10000 次不变；
- 环保，挥发性有机物的含量（游离甲醛、重金属含量等）符合《室内装饰装修材料内墙涂料中有害物质限量》GB 18582-2001 要求；
- 附着力强，耐水浸泡，耐热（高温 80℃ 不变）、耐冻（低温 -40℃ 不变），不透水。

### 3 适用范围

建筑内墙墙面防污和装饰。

### 4 施工要求

墙体表面要求干燥、牢固、平整。

涂刷第一遍待干燥后（约相隔 2~3h）即可涂刷第二遍或第三遍，用漆量可涂刷 8~10m<sup>2</sup>/kg，干膜厚度要求均匀且 3μm 以上。

施工方法：毛刷、滚刷、喷刷。

施工温度：5℃ 以上。

### 5 技术性能指标

内墙墙面防污磁漆技术性能指标

检验项目	标准要求			检测结果
	优等品	一等品	合格品	
低温稳定性	不变质			不变质
干燥时间 (min)	表干 ≤ 120			65
耐水性 (浸泡 96h)	涂层不脱落，无气泡、无皱皮			符合标准要求
耐碱性 (24h)	无异常			无异常
耐热性 (80℃ 6h)	涂层不开裂，不脱落，无气泡，不变色			符合标准要求
抗冻性 (-40℃ 24h)	涂层不开裂、不脱落			符合标准要求
对比率	≥ 0.95	≥ 0.93	≥ 0.90	0.90
耐洗刷性 (次)	≥ 1000	≥ 500	≥ 200	1000 次 不露底
防污性	无明显污迹			

本页根据广东省廉江市星恒高效涂料开发有限公司提供的技术资料编制

## 星恒牌外墙墙面高效磁漆相关技术资料

### 1 产品简介

外墙墙面高效磁漆采用粘结力强的化合物及防污憎水化工材料研制而成，是高档、环保的外墙墙面装饰产品。

### 2 主要性能特点

具有防水、防污、防晒为一体的保色系统，使外墙墙面长期保持高雅华丽的装饰效果，不易褪色；

附着力强，粘结力 1.4MPa，高于国家标准的要求；

强度高，耐湿擦 5000 次不变；

无毒、无害、无味，是绿色环保产品；

施工工艺简便，易于操作，可降低劳动强度。

### 3 适用范围

建筑物外墙饰面的装饰。

### 4 施工要求

外墙表面要求坚实、平整、干燥、无浮尘层。

涂刷面漆前，先涂刷一遍星恒牌封碱底漆，待干燥后再涂刷外墙高效瓷器。涂刷时待第一遍干燥后再涂刷第二遍、第三遍（每次相隔时间约 2~3h，视当时气温状况而定）。

用漆量涂刷 4~6m<sup>2</sup>/kg。

施工方法：毛刷、滚刷、喷刷；

施工温度：5℃以上。

### 5 技术性能指标

检验项目	标准要求			检测结果	
	优等品	一等品	合格品		
容器中状态	无硬块，搅拌后呈均匀状态			无硬块，搅拌后呈均匀状态	
施工性				涂刷2遍无障碍	
低温稳定性	3次循环不变质			3次循环不变质	
干燥时间 (min)	表干 ≤ 120			55	
涂膜外观	涂抹均匀，无针孔、无流挂现象			涂抹均匀，无针孔、无流挂现象	
耐水性 (96h)	无异样			无异样	
耐碱性 (48h)	无异样			无异样	
涂层耐温变性	5次循环无异样			5次循环无异样	
对比率	≥ 0.93	≥ 0.90	≥ 0.87	0.93	
耐沾污性 (%)	≤ 15	≤ 15	≤ 20	11	
耐人工老化	老化时间 (h)	600	400	250	600
	粉化 (级)	1			1
	变色 (级)	2			1
	外观变化	无起泡、无剥落、无裂纹			无起泡、无剥落、无裂纹
	透水性 (ml)	< 2			0.9

本页根据广东省廉江市星恒高效涂料开发有限公司提供的技术资料编制

## 星恒牌强膜防水漆相关技术资料

### 1 产品简介

强膜防水漆采用与水溶合后形成的强力膜具有良好拉伸性的化合物和防渗透憎水化工材料为主要配方研制而成;用清水将强膜漆稀释成水溶性涂料,涂刷在水泥结构面上,在遗留的微细孔、微细缝处形成不透水的强力膜,彻底隔绝水渗入,达到防水效果。

### 2 主要性能特点

拉伸强度高,粘结力强,高于国家防水标准的要求;

延伸力强,涂刷在水泥结构面上的强膜防水漆,通过水把涂料带入到所有微细缝、微细孔内待干透后结成不透水的强力膜,堵死所有渗孔,达到最佳防水补漏效果;

无毒、无味,自然本底 $\gamma$ 辐射水平:0.056(uSv/h),符合国家生活饮用水标准(GB 8549-85),是绿色环保产品;

施工简便,易于操作,可降低劳动强度。

### 3 适用范围

建筑物楼面、地面、内墙面、外墙面、卫生间、地下室、水池等防水、补漏工程。

### 4 施工要求

基面要求干净、坚实、无空壳、无浮层、无油污;

按漆与水1:1或1:1.5进行兑水,搅拌均匀后涂刷第一遍,然后用不加水的漆分三遍以上涂刷(每一遍待干燥后再涂刷下一遍)。涂层干膜总厚度达到0.4~0.6mm以上。

对于明显渗缝,先将裂缝凿成约4~8mm宽和深的小槽,清理干净后按以上程序灌入强膜防水漆,直至把小槽灌满略高于原平面,同时对缝两边5~10cm处涂刷漆两遍以上为宜。

施工方法:可采用毛刷、滚刷、喷刷。

### 5 技术性能指标

强膜防水漆技术性能指标

检验项目	标准要求	检测结果	参照标准
固体含量(%)	≥40	52	GB/T 1725
实干时间(h)	≤3	2.5	GB/T 1728
断裂时的延伸率(未经紫外线老化)(%)	≥500	1010	
拉伸300%后的变形(%)	≤50	50	
粘结性(MPa)	≥0.5	0.65	
不透水性 (C3MPa, 30min)	不透水	不透水	
防水渗透性(10d)	不渗漏	不渗漏	
耐水性(浸泡4d)	涂层不脱落、不起泡、不皱皮		Q/LJXH05
耐碱性[Ca(OH) <sub>2</sub> 溶液浸泡48h]	涂层不脱落、不起泡、不皱皮		
耐热性(80℃, 6h)	涂层不脱落、不起泡、不开裂、不变色		
抗冻性(-40℃, 24h)	涂层不脱落、不开裂		
耐湿擦性	6000次, 涂层不露底		

本页根据广东省廉江市星恒高效涂料开发有限公司提供的技术资料编制



## 杜邦™特卫强®防风防水透汽膜相关技术资料

### 1. 产品简介

杜邦™特卫强®防风防水透汽膜(简称透汽膜)是铺在建筑围护结构保温层之外的一层薄膜,适用于各种形式的外墙(钢结构、木结构和各种实体墙)及屋面(有檩、无檩的坡屋面及压型钢板的屋面体系),通过对围护结构的包覆,加强建筑的气密性、水密性,同时又令围护结构及室内潮汽得以排出,从而达到节能,提高建筑耐久性,保证室内空气质量的作用。该产品为环保节能型产品,是采用100%可回收利用的环保材料,应用闪蒸法技术制成的高密度聚乙烯无纺布。

### 2. 主要性能特点

透汽膜具有特殊的纤维结构,其强度高、耐老化,有良好的防风防水性能,兼有优异的水汽通透性,在允许墙体及屋面水蒸汽排出的同时,阻隔了风雨等自然因素对建筑围护结构的侵袭。这种极佳的防水透汽性能,可有效避免霉菌和冷凝水在墙体里生成,并阻断减少室外进入室内空气流动量,降低屋面、外墙热量损失和空调损耗,对保温层及围护结构提供长期稳定的保护作用,延长建筑的使用寿命。

### 3. 特卫强®Tyvek®分类

#### 3.1 普通型防水透汽膜

特卫强®Tyvek®1060B (HouseWrap) 外墙防水透汽膜:适用于各种形式的外墙,如钢结构、木结构和各种实体墙等。其性能均衡,具有良好的防风防水透汽性。

特卫强®Tyvek®Supro®屋面防水透汽膜:适用于各种有檩及无檩的坡屋面及压型钢板屋面体系,防水性能优异,强度高。有效降低出现冷凝的风险,减少空气泄漏和对流热损失。

#### 3.2 反射型防水透汽膜

特卫强®Tyvek®ThermaWrap 反射型防水透汽膜:该膜表面有金属反射涂层,适用于各种墙体及屋面体系。除具有防水透汽的作用外,还可起到保温隔热的效果。

#### 3.3 隔汽膜

特卫强®Tyvek®SD2 隔汽膜:适用于墙体或屋面保温层的内表

面,其不透汽,可阻止室内水蒸气向围护结构内渗透,从而有效地保证保温材料的热工性能及结构的耐久性。

### 4. 施工特点

采用干作业方式铺装于墙体及屋面保温层之外(上),施工操作简便,加快施工速度,节省工时。

### 5. 产品性能指标

项目	指标	墙体	屋面	墙体及屋面		检测方法
		Tyvek® 1060B (透汽膜)	Tyvek® Supro (透汽膜)	Tyvek® Therma- Wrap (反射透汽膜)	Tyvek®SD2 (隔汽膜)	
防风性 (s/100ml)		28	1500	2500	不透汽	GB/T 5402-2003
透水蒸气性 (g/m²·24h)		1000	1000	140	<15	GB/T 1037-1988
不透水性 (cm)		150	200	200	200	一定水柱下 作用 2h 背 面无渗漏
拉伸强度 (N/50mm)	纵向	300	400	240	120	GB/T 1824-2000 (拉伸速度 100mm/min)
	横向	300	400	240	120	
撕裂强度 (N)	纵向	200	300	200	120	
	横向	200	250	200	160	
厚度 (mm)		0.17	0.49	0.23	0.25	-
重量 (g/m²)		61	145	84	108	
紫外线暴晒 (UV) (d)		120	120	270	120	

本页根据杜邦中国集团有限公司提供的技术资料编制

## 嘉岑牌 JC 永固液相关技术资料

### 1 产品简介

JC 永固液是引进国外高分子结晶防水永固液,该产品渗入混凝土内产生结晶体,填充混凝土内的空隙,具有防水、防潮、防霉的功能,同时对混凝土还起到加固作用。

JC 永固液为无毒、无污染、无腐蚀的环保产品,施工操作简便,可以处理各种基面的防水(如混凝土面、石材面、木材面),可直接在渗漏点的背水面、迎水面施工,效果持久,可与混凝土等各类基面融为一体,具有耐酸、耐碱、耐老化性能;节省时间,不用重复施工,降低工程造价,带来较好的经济效益。

### 2 适用范围

该产品适用于公路、桥梁、隧道、工业与民用建筑地上、地下工程的防水、防潮、防渗、防霉、防碱要求;尤其在以木材、石材为主的古建工程中,古建筑文物保护修复的抗风化处理;以及各类潮湿房间(如厨房、卫生间、洗澡间、饮水池、游泳池等)基面的防水、防潮、防渗,并对各种裂缝有较好的修补作用。

### 3 施工要点

基面要求平整洁净、干燥,没有油污、浮尘、浮浆、裂缝、空鼓、疏松等现象。施工方式:直接喷涂法、涂涮法。

施工缝处应先做加固修补处理。屋面阴、阳角部位适当选用涂涮法。要求正确掌握配比及施工步骤确保工程质量。

### 4 材料配比

JC-101 混凝土永固液、JC-102 石材永固液不做配比,直接喷涂。

JC-104 刚柔一体永固液配比,水:JC-104:粉料=2:5:10(重量比),用于屋面阴阳角的涂涮,厚度为2.0mm。

JC-105 聚合物永固液配比,JC-105:粉料:水=10:7:2(重量比),用于修补裂缝。

### 5 技术性能指标

表 1 JC-101 混凝土永固液 依据:《无机防水堵漏材料》JC 900-2002

检验项目	标准指标(I型)	检测值
抗渗压力差值(Mpa, 7d)	≥ 0.4	0.7

表 2 JC-101 有害物质限量 依据:GB 50325-2001、GB 18588-2001

检验项目	标准要求	检测结果
总挥发性有机化合物(TVOC)(g/L)	≤ 200	10.2
游离甲醛(g/kg)	≤ 0.5	未检出
释放氨的限量(%)	≤ 0.10	< 0.01

表 3 JC-102 石材永固液 依据:《建筑装饰用天然石材防护剂》JC/T 973-2005

检验项目	标准要求	检测结果
耐酸性(%)	≥ 40	78
耐碱性(%)	≥ 40	77
抗老化(%)	≥ 40	73

表 4 JC-104 刚柔一体永固液 依据:《聚合物水泥防水涂料》JC/T 894-2001

检验项目	标准指标(I型)	检测值
拉伸强度(无处理,MPa)	≥ 1.2	1.7
不透水性(0.3MPa, 30min)	不透水	不透水

表 5 JC-105 聚合物永固液 依据:《聚合物水泥防水涂料》JC/T 894-2001

检验项目	标准指标(I型)	检测值
断裂伸长率(无处理,%)	≥ 200	576
不透水性(0.3MPa, 30min)	不透水	不透水

表 6 JC-106 快速堵漏永固液

依据:《无机防水堵漏材料质量检验评定标准》DBJ 01-55-2001

检验项目	标准指标(I型)	检测值
凝结时间(min)	初凝	≥ 5.0
	终凝	≤ 45
粘结力(MPa)	≥ 1.2	1.3

本页根据北京嘉岑科贸有限公司提供的技术资料编制

## 织物张拉吊顶、墙面、垂直隔断相关资料

### 1 系统张拉原理

使用 BATYLINE 系列高强度面料板块，通过不同的张拉体系，使织物达到完美的张拉状态，采用机械连接或者弹性连接使面料织物四周与四周墙体固定连接。

### 2 用途

高强度面料织物可用于张拉吊顶；张拉吸音墙面；张拉垂直隔断。

### 3 技术特性和优势

- SKY300 为不燃材料，BATYLINE HM 为难燃材料，均适用于公共建筑的不同安全防火要求；
- 高强度面料（预应力专利材料）具有高性能机械特性和自身极强的尺寸稳定性；
- 高强度面料具有轻盈性。重量为  $260\text{g}/\text{m}^2$ 、 $560\text{g}/\text{m}^2$ ，四周配件除外；
- 安装和拆卸方便，保养简单。吊顶可以随时拆卸和重新安装；
- 可以抵抗潮湿环境下的霉变（特别适用于游泳馆）；
- 同时兼有吸音的功能；
- 造型多样，颜色丰富（可与各种室内环境相匹配），不论何种造型和曲面，均可由整张面料加工构成。

### 4 整体区域面积张拉设计

#### 4.1 四周弹簧施加张力

##### 4.1.1 三角形或者其他不规则多边形面块：

宽度：4 倍于面料 1.80m 的幅宽，例如有效宽度 7.00m；

长度：理论上无任何限制，实践中，一般每块面块在  $150\text{m}^2$  左右。超过此面积，建议分成几块模块来处理。

4.1.2 圆形或者椭圆形或者圆形内部的多边形：以直径或者小轴心为限，一般为 7m。

#### 4.2 四周弹性绳索施加张力

##### 4.2.1 三角形或者其他不规则多边形面块：

宽度：5 倍于面料 1.80m 的幅宽，例如有效宽度 9.00m。

长度：理论上无任何限制，实践中，一般每块面块在  $200\text{m}^2$  左右。超过此面积，建议分成几块模块来处理。

4.2.2 圆形或者椭圆形，或者圆形内部的多边形：以直径或者小轴心为限，一般为 9m。

注：弹性绳性能要求可详见法拉利 SILCORD。

### 5 安装程序描述

- 配件槽固定于墙体或楼板底；
- 加工完织物面料块小心抬起；
- 使用皮带式滑轮张拉器将加工完的织物面料块徐徐拉向四周配件槽；
- 在配件槽内嵌入 S 挂钩或者弹簧，直接钩（拉）住织物面料块，卸掉皮带式滑轮张拉器；
- 进行最终面料块张力调整。

本页根据法拉利公司提供的技术资料编制

## TUS纳米超强弹性防水涂料相关技术资料

### 1 产品简介

TUS防水涂料采用纳米技术制得的丙烯酸酯为基料，经独创配方和工艺进一步聚合改性制成超强弹性的水性胶料，再与独特填料配制成耐候性强、防水性能优异的新型建筑防水涂料。可在混凝土、玻璃、陶瓷、金属等材质表面使用。广泛用于屋面、内外墙、浴室、卫生间、水池、桥面等部位的防水。

### 2 主要特点

- 耐候性强，使用寿命长；
- 胶料成分微粒结构独特，弹性好延伸率高，抗裂，粘结力强；
- 水性无毒，符合环保标准。

### 3 主要技术性能要求

TUS纳米超强弹性防水涂料，执行《纳米超强弹性防水涂料》Q/MRHT2-2002标准。当用于屋面防水时，其物理性能指标还应满足《屋面工程技术规范》GB 50345-2004中“合成高分子防水涂料(挥发固化型)质量要求”。

合成高分子防水涂料(挥发固化型)质量要求 (GB50345-2004)

项目		质量要求
拉伸强度 (MPa)		≥ 1.5
断裂伸长率 (%)		≥ 300
低温柔性 (°C, 2h)		-20, 绕Φ10mm圆棒无裂纹
不透水性	压力 (MPa)	≥ 0.3
	保持时间 (min)	≥ 30
固体含量 (%)		≥ 65

### 4 设计选用要点

4.1 该系列防水涂料分三种型号规格，主要物质组成基本相同，NM-909防水涂料和NM-809防水涂料均适宜大工程使用，其中NM-909防水涂料适宜在易于干燥、湿度小的室外部位(如屋面、外墙、桥面等)使用；NM-809防水涂料适合在湿度较大的室内(如浴室、卫生间、水池等)使用。NM-919适合家庭维修补漏使用。

4.2 选用NM-909防水涂料做I、II级防水工程，涂层厚度需达2mm；选用NM-809防水涂料做防水工程，可不用玻纤布做增强层，但涂层厚度需达2mm。

4.3 为保证防水效果和延长涂料使用寿命，在防水层施工完毕并实干后，需抹水泥砂浆作保护层。

### 5 产品规格型号

名称	型号	规格
TUS纳米超强弹性防水涂料	NM909 (单组分)	15 kg / 桶、5 kg / 罐
TUS纳米超强弹性防水涂料	NM809 (双组分)	20 kg / 桶
纳米超强弹性防水补漏王	NM919 (单组分)	1 kg / 罐

详细产品介绍及施工做法一构造图，见《建筑产品选用技术》2005CPXY专刊。

本页根据广东茂名日化涂料有限公司提供的技术资料编制

## TUS屋面隔热防渗涂料相关技术资料

### 1 产品简介

TUS 屋面隔热防渗涂料主要成分：胶料是有机聚合物与无机聚合物复合改性的水性丙烯酸树脂；填料由多孔轻质白硅酸盐、改性高岭土和贝壳粉等特殊粉体组成；助剂为强力渗透剂。属水性隔热防渗复合涂料。TUS 屋面隔热防渗涂料与 TUS 纳米超强弹性防水涂料配套使用，既达到隔热防渗效果，还具有防水作用。主要用于工程隔热防渗，适用于高温多雨地区。可广泛用于混凝土结构的屋面、楼面、露台、外墙，还可用于金属瓦面及露天金属储罐、管道抗太阳辐射，隔热降温效果显著。

### 2 产品特点

- 胶料有机、无机特性兼容，涂层刚柔并济，具有抗裂防渗性；
- 耐磨性、耐候性、耐洗刷性和粘结性优异；
- 隔热防渗功能合二为一，节能降耗效益明显，使用涂层厚度 2mm，烈日下能使楼房顶层表面降温 16℃ 以上，水泥混凝土顶层室温可降 3~6℃，金属瓦屋内可降 8℃ 以上；
- 以水为分散介质，符合环保标准，利于保护环境和人体安全；
- 施工简便快捷，刷涂、滚涂、喷涂均可，一次施工可使隔热防渗功效一步到位。

### 3 施工要求

- 施工面清洁干净，平整、坚实、干燥、排水系统畅通，细部节点必须封固；
- 屋面防水加强层第一遍涂刷纳米超强弹性防水涂料时必须

稀释薄涂，以增加涂料与基层的渗透力和粘结力；

- 屋面 I、II、III 级隔热防水工程，防水涂层厚度应达 2mm；
- 涂料重涂时，需待上一遍涂层表干后方可进行。

### 4 主要技术性能指标

检测项目	标准要求	检测结果
隔热效果 (温差) (℃)	≥ 8	16
不透水性 (0.3MPa 下, 恒压 0.5h)	不透水	不透水
粘结强度 (kPa)	≥ 250	1500
耐候性 (人工加速老化)	优等品 600h, 一级品 400h, 失光、变色、粉化、开裂、起泡均不大于 2 级	700h, 变色 I 级, 无粉化
耐洗刷性 (0.5% 皂液)	≥ 2000 次不露底	> 2000 不露底
注：检测执行《建筑物隔热防渗涂料》Q/MRHT01-2004 企业标准。		

详细产品介绍及施工做法一构造图，见《建筑产品选用技术》2005CPXY 专刊。

本页根据广东茂名日化涂料有限公司提供的技术资料编制

## JZ-EVA 高分子复合防水卷材相关技术资料

### 1 产品简介

JZ-EVA 高分子复合防水卷材是新型防水卷材。其产品的生产设备为压延法自动化生产线,经一次热压加工而成。产品选用乙烯-乙酸乙烯共聚物(EVA)为主要材料,添加高分子改性剂、稳定剂、抗老化剂、抗氧化剂等助剂以改善材质理化性能,提高材料稳定性和使用寿命。该产品根据建筑物构造特点和防水功能需要,可制造成两布一膜片、一布一膜片等结构形式。另外还有一种结构形式称为净膜片防水材料。

### 2 主要性能特点

2.1 主材选用乙烯-乙酸乙烯共聚物(EVA)这种具有类似橡胶弹性的热塑性塑料,与普通聚乙烯树脂材料相比,由于EVA在乙烯支链中引入有极性的醋酸基团所组成的短支链,从而降低了支链上乙烯的结晶度,同时还增加了聚合物分子链之间的距离,使EVA趋向“塑化效应”从而极富柔软性、弹性,同时其抗拉强度及抗裂强度大大增强;由于EVA是高分子量的典型的无规则共聚体,因此产品具有质地密实、抗渗指数高、线胀系数小、耐化学腐蚀性能好,耐老化、使用寿命长,无毒、无污染等特点。

2.2 EVA防水卷材用于房屋建筑上一般采用两布一膜片的形式,即在EVA主防水芯层上下两表面经一次热压复合涤纶无纺布。一般与卷材配套粘结采用聚合物水泥粘结料,除起到封闭、填补混凝土及砂浆基层的缝隙、孔洞,基底凹凸不平等缺陷外,聚合物水泥粘结料与铺粘的EVA防水卷材构成复合防水层,粘结料厚度应 $\geq 1.2\text{mm}$ ,复合防水层厚度应 $\geq 1.8\text{mm}$ 。

根据工程施工情况也可选用聚合物水泥胶粘剂,采用冷粘法满粘施工。该产品可以在潮湿基面上作业,防水面层不需做拉毛处理可直接实施装修。净膜片EVA防水材料采用热焊法施工。

2.3 JZ-EVA高分子复合防水卷材具有良好的隔根性能,施工操作简便,适合种植物屋面推广使用。

### 3 产品适用范围

房屋建筑、地铁、公路、桥涵、隧道防渗工程;污水处理厂、管道、矿井等防水防渗工程;水库堤坝、围堰、渠道、人工湖等防水防渗工程;垃圾填埋场、冶金化工防污染工程。

### 4 产品规格

幅宽:1150mm、1200mm、2000mm、4000mm;

厚度:0.5mm~5.0mm的各种需要厚度;

单卷长度:50m、100m两种。

### 5 技术性能指标

产品技术性能及检测数据

项 目		单 位	技术要求	测试结果	
断裂拉伸强度(常温)	横向	N/cm	$\geq 60$	183	
	纵向	N/cm	$\geq 60$	193	
胶断伸长率(常温)	横向	%	$\geq 400$	670	
	纵向	%	$\geq 400$	630	
撕裂强度	横向	N	$\geq 20$	212	
	纵向	N	$\geq 20$	209	
不透水性(0.3MPa, 30min)	—	—	不透水	不透水	
低温弯折(-20℃, 2h)	—	—	无裂纹	无裂纹	
加热伸缩量(80℃, 168h)	收缩	mm	$\leq 4$	2	
	延伸	mm	$\leq 2$	1	
热老化处理 (80℃, 168h)	拉伸 强度 保持 率 $\geq$	横向	%	80	85
		纵向	%	80	81
碱处理 10%Ca(OH) <sub>2</sub> (168h)		横向	%	80	99
		纵向	%	80	91
人工侯化(250h)		横向	%	80	83
		纵向	%	80	105

注:根据GB 18173.1-2000标准检验,抽检卷材主体厚度为1.2mm。

本页根据北京嘉洲新型建筑材料有限公司提供的技术资料编制



## Coloys 合成树脂幕墙装饰系统相关技术资料

### 1 产品简介

Coloys 合成树脂幕墙装饰系统，以合成树脂为主要粘结材料，将可与水泥基溶为一体，具有优异性能的化学合成高分子聚合物、无机填料分别精炼成各种不同功能的半成品，用科学的工序分层次直接施工在建筑墙体基层上，形成具有建筑幕墙外观的装饰效果。合成树脂幕墙装饰系统包括氟树脂、聚酯树脂和硅树脂幕墙装饰系统。

### 2 主要特点

- 节能环保、色泽丰富；
- 成本低廉、施工便利；
- 聚合物树脂经过无机改性，能与混凝土墙体基层融为一体，持久安全。

### 3 设计选用要点

- 合成树脂幕墙装饰系统选用不同表面材料，可塑造出金属、实色、石材三种不同的装饰效果。
- 合成树脂幕墙装饰系统分割缝不宜过大，尤其是平涂层的合成树脂金属幕墙装饰系统或实色幕墙装饰系统。
- 氟树脂幕墙装饰系统应达到高级幕墙工程的涂饰质量，表面平整度应  $\leq 0.5 \text{ mm}/2\text{m}$ ，面涂中氟树脂占涂料中树脂的比例应  $\geq 70\%$ ，确保其  $\geq 25$  年的使用寿命和耐老化性能；聚酯树脂幕墙装饰系统应达到高级或中级幕墙工程的要求；硅树脂幕墙装饰系统应不低于中级幕墙工程的要求。

### 4 主要技术性能要求

Coloys 合成树脂幕墙装饰系统，执行《合成树脂幕墙装饰系统》行业标准，技术性能指标见表 1，合成树脂幕墙装饰系统感观质量要求见表 2。

表 1 合成树脂幕墙装饰系统技术要求

项 目	技术指标		
	氟树脂	聚酯树脂	硅树脂
耐水性	168h 无异常		
耐碱性	168h 无异常	48h 无异常	
耐冲击性 (cm)	50		
粘结强度 (MPa) $\geq$	1.0		
拉伸强度 (MPa) $\geq$	3.5	3.0	2.5
耐冻融性	20次循环无异常	15次循环无异常	10次循环无异常
耐酸性	168h 无异常	48h 无异常	
耐洗刷性 (次) $\geq$	10000	8000	6000
断裂伸长率 (%) $\geq$	4.0	3.5	3.0

表 2 合成树脂幕墙装饰系统感观质量要求

序号	项 目	普通幕墙装饰系统	高级幕墙装饰系统	检验方法
1	光泽、光滑度	光泽基本均匀、较光滑	光泽均匀一致、光滑	观察、手摸
2	流坠、皱皮	明显处不允许	不允许	观察
3	黑影、发花	明显处不允许	不允许	观察
4	批刮印痕、砂痕	明显处不允许	不允许	观察、手摸
5	分格缝、分色线直线度	$\leq 2\text{mm}/5\text{m}$	$\leq 1\text{mm}/5\text{m}$	5m 线和钢尺测量

本页根据深圳市嘉达化工有限公司提供的技术资料编制



# 外露隔热防水系统 STRIPE & CLEAN 利可灵® 相关技术资料

## 1 产品简介

利可灵系统主要由三星牌改性沥青防水卷材 P40(喷灯法),三星牌改性沥青防水卷材 PGL(满贴自粘),三星牌改性沥青防水卷材 PST(条型自粘)和“奇福”预制聚氨酯隔热保温板构成。三星牌改性沥青防水卷材 PST 条型自粘改性沥青防水卷材单面有条型花纹便于通气,高温下混凝土基层产生的水气可以通过条型纹路排出,自粘剂柔软延伸性好,可随着基层表面龟裂部位的膨张收缩,便于分散材料的受力点,防止破裂;“奇福”预制聚氨酯隔热保温板,采用无氟工艺生产安全环保,该材料在生产线上经过沥青涂层的特殊处理,具有尺寸稳定性,自粘卷材可直接铺贴在其上面,省去传统保温板上涂抹砂浆隔离层的工序。其隔热保温性能优于常规保温做法。

## 2 主要特点

- 施工周期短,减少两道隔离层的工序。
- 工程责任明确,保温材料加一道防水做法由同一家防水公司完成。
- “奇福”预制聚氨酯板隔热性能高,全寿命二氧化碳排放量少,对环境产生负荷最低。
- 屋顶(与传统工艺比较)载荷较轻  $10\text{kg}/\text{m}^2$ 。
- 外露防水系统的维护、检查、修补简便。
- 全使用周期总成本降低,该系统材料在暴露状态下其使用寿命 15~20 年的耐用年限,减少了改修次数。且改修时不必除去旧防水层,只是简单叠加新防水层即可。经预算 50 年后可节约常规隔热防水材料 50% 的成本。

## 3 屋面防水选用

- 屋面 I 级设防防水层做法 (I17):  
表面防水层: 4 厚改性沥青防水卷材 P40(喷灯法);  
中间防水层: 1.5 厚改性沥青自粘防水卷材 PGL;  
底部防水层: 1.5 厚改性沥青条型自粘防水卷材 PST。
- 屋面 II 级设防防水层做法 (II23):  
表面防水层: 4 厚改性沥青防水卷材 P40(喷灯法);  
底部防水层: 1.5 厚改性沥青条型自粘防水卷材 PST。

## 4 屋面构造做法

【屋 1】不上人有保温隔热层屋面:

- 1) 涂料保护层;
- 2) 利可灵防水系统;

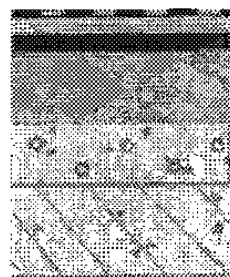

【屋 1】

- 3) 保温隔热层“奇福”(预制 PU 板),厚度根据节能标准由具体工程定,可参考对照表;
- 4) 轻集料混凝土找坡层,其强度等级不宜低于 LC5.0;
- 5) 钢筋混凝土屋面板。

【屋 2】不上人无保温隔热层屋面:

- 1) 涂料保护层;
- 2) 利可灵防水系统;
- 3) 轻集料混凝土找坡层,其强度等级不宜低于 LC5.0;
- 4) 钢筋混凝土屋面板。

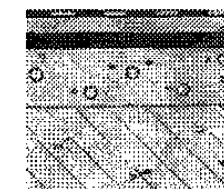

【屋 2】

## 5 系统技术数据

表 1 预制聚氨酯板主要性能数据

项目	单位	数据
密度	$\text{kg}/\text{m}^3$	34
压缩强度	kPa	210
导热系数	$\text{W}/\text{m}^2 \cdot \text{K}$	0.023
尺寸稳定性	%	0.1
吸水率	%	4
检测依据 QB/T 3806-1999		

表 2 屋面传热系数标准取值与“奇福”板厚对应关系

屋面传热系数标准值 (K 值) 要求 ( $\text{W}/\text{m}^2 \cdot \text{K}$ )	“奇福”预制聚氨酯板 (mm)
$\leq 0.30$	80
$\leq 0.35$	70
$\leq 0.45$	50
$\leq 0.55$	40
$\leq 0.70$	35
$\leq 0.80$	30
$\leq 0.90$	25

本页根据日本田岛绿福株式会社上海代表处提供的技术资料编制

## XR 植物蛋白胶添加剂—石感漆相关技术资料

### 1 产品简介

运用 XR 植物蛋白胶添加剂激发天然彩色石粉中所含金属氧化物的离子活性,使其显现纳米效应而改变涂层膜的结构,及基体与膜层的结合性能。这样使基体与膜层形成平整、密实的无界面体。XR 植物蛋白胶添加剂-石感漆渗透表面体,具有较好的耐磨性、憎水性、耐油性和耐污性的特点。现有 MP、P、M 三种系列,其耐候性抗紫外线老化,拒水性、柔韧性和抗冲击性等符合《合成树脂乳液型砂壁状涂料》JG/T 24-2000 行业标准。

### 2 产品适用范围

XR 植物蛋白胶添加剂-石感漆装饰面层适用于各类基层的建筑外墙面,柱头、装饰构件等外装饰面,形成表面石材质感的装饰效果,可与改性膨胀珍珠岩-XR 无机保温材料的外墙外保温体系配套使用。

### 3 主要性能特点

- 具有水性环保型性能。
- 具有耐紫外线老化、耐水、耐酸、耐碱、耐污染性能。
- 与基材附着力强,平整性好,不变色,经久耐用。
- 表面坚固又富有柔性,可抵御机械与温度变化产生的戴荷;能掩盖墙体细微裂缝。
- 仿石材效果逼真,颜色见 XR 石感漆漆面色板(或来样定制),设计、
- 制作样式可随意。
- 施工方便,工序简单,通常采用喷涂和涂抹两种工艺施工。MP 系列宜采用喷涂或涂抹型的工艺施工;P 系列宜采用喷涂型的工艺施工;M 系列宜采用涂抹型的工艺施工。

### 4 涂层的构造

XR 植物蛋白胶-界面剂:适用于各种基层,对基层的类别和处理程度要求不高;

底层:主要有“黑、白、灰”三种有色底漆,可根据特殊要求调色;

中间涂层:XR 植物蛋白胶-石感漆,有 HP、P、M 三种系列;

罩面涂层:XR 植物蛋白胶-透明防水罩面漆。

各层参考用量见下表。

涂层名称	参考用量
有色底漆	约 150ml/m <sup>2</sup>
MP 系列-石感漆	约 (2.7~3.0) kg/m <sup>2</sup>
P 系列-石感漆	约 (3.2~3.5) kg/m <sup>2</sup>
M 系列-石感漆	约 (3.5~3.8) kg/m <sup>2</sup>
透明防水罩面漆	约 200ml/m <sup>2</sup>

注:视基层状况而决定是否采用底层、面层的涂层做法。

### 5 主要技术参数

干燥时间(表干)	≤4h
初期干燥抗裂性(6h)	无裂纹
耐水性(96h)	无异常
耐碱性(96h)	无异常
涂层耐温变性,10次	无异常
耐沾污性	≤2级
耐老化(500h)	无粉化、变色≤1级
粘结强度(MPa)	标准状态 ≥0.7
	浸水后 ≥0.5

本页根据上海裕宸科技有限公司提供的技术资料编制

## 富美家闪星石™人造板相关技术资料

### 1 产品简介

闪星石™是人造石英石，由真空合成，表面打磨抛光而成致密无孔、超硬表面的材料。闪星石™的成分包括：Quartz 石英石（超过 94%）、Granite 花岗石、小镜片、树脂、色素（以上的各种成分会因应不同的系列而作调整），集天然花岗石、人造石之优点于一身。

### 2 适用范围

该产品适用于墙身、地台、窗台、工作台面、厨房台面、洗手间台面等。

### 3 主要性能特点

- 产品为环保材料，严格按美国国家卫生基金会的标准要求，无毒可直接接触食物，且耐高温（石英乃耐火材料，其熔点高达 1300℃）；
- 拥有超硬度表面（达到 Mohs 第 7 级，高于云石和花岗石），不易刮花和撞碎，持久耐用，人工合成材料，没有明显色差，优于天然石材；
- 致密无孔，吸水率低于 0.1%，防渗漏、防油渍污染、不吸收异味。便于清洁保养，色彩保持鲜艳可历久常新，不因长期使用而变色发黑；
- 耐酸碱、耐腐蚀，不易因化学反应引发变色；
- 面层有多种形式可供选择，板材尺寸规格大于其他类型的板材尺寸规格，板材产品具有优良的韧性和切割的平整性，可按订货要求精确加工，拼接成各种形状；
- 安装简单方便，切割无需重新打磨，不会造成二次环境污染。

### 4 产品规格

大型板材：宽 × 长 1320 × 3000mm、1250 × 3050mm、1390 × 3050mm  
厚度 20mm。

小型块材：宽 × 长 300 × 300mm、300 × 600mm、600 × 600mm  
厚度（10、12、20）mm。

### 5 技术性能指标

表 1 人造板及其制品中甲醛释放限量 依据：GB 18580-2001

检测项目	试验方法	标准要求	使用范围	检验结果	判断等级
甲醛释放量 (mg/L)	干燥器法	≤ 1.5	E1 级：可直接用于室内	0.3	E1

表 2 建筑材料放射性核素限量 依据：GB 6566-2001

产品类别	标准技术要求		检测值
A 类产品	内照射指数 ≤ 1.0		< 0.1
	外照射指数 ≤ 1.3		< 0.1
装修材料	放射性核素比活度 (Bq/kg)		
	<sup>226</sup> Ra	<sup>232</sup> Th	<sup>40</sup> K
	1.8	3.1	21.9

表 3 人造板的性能指标 依据：JC 908-2002

检验项目	参照标准与标准指标	检测值
弯曲弹性模量 (MPa)	≥ 6500	1.49 × 10 <sup>4</sup>
阻燃性能	氧指数 ≥ 35	43
弯曲强度 (MPa)	≥ 40	47.0
承载性能 (mm)	表面无破损，最大参与挠度 ≤ 0.25	0.02mm
压缩强度 (MPa)	GB/T 2569-1995	148
吸水率 (%)	GB/T 1462-1998	0.093
耐磨性 (g)	GB/T 1768-1979 (1989) 1000g, 500r	0.02
莫氏硬度	JC/T 872-2000	7 级

本页根据上海富美家装饰材料有限公司提供的技术资料编制

## 富美家挂墙系统相关技术资料

### 1 产品简介

挂墙系统由富美家抗倍特板材及固定用的金属框架组成，系统由组件构成，配件齐全，技术可靠，可以由用户自己安装完成。抗倍特挂墙系统提供多种色彩选择，具有高度兼容性，可以与富美家防火板配合使用，还可以与富美家创艺板组合使用。

### 2 适用范围

富美家抗倍特挂墙系统适用于机场、医院、地铁、学校、餐厅、公共卫生间、大型更衣室等公共场所及商业空间，可提供较高的变通、可靠和富有吸引力的间隔系统；尤其适合潮湿并要求高度洁净，耐酸、耐碱和耐腐蚀的环境使用；对于墙内管线复杂，需要定期检修的隔墙系统，抗倍特挂墙系统具有特殊的优势。

### 3 主要性能特点

- 工业化生产，模块组装方式适用于公共建筑和商业建筑，规格配件齐全，可在现场快速组装。
- 适用于需要定期检修，管线复杂的隔墙系统。
- 满足高度洁净，耐潮湿、耐酸碱和耐腐蚀的环境的使用要求，维护保养简单方便，经久耐用。
- 可与多种功能的板材组合使用。

### 4 安装要点

板材规格：宽度 A=600、750、800、1200 (mm)；高度 B=600、800、1200 (mm)。

布置排板：横向（宽度 A）排板时，对称排板余量放中间或两边；纵向（高度 B）排板余量放在顶部。

踢脚线高度宜为 100 (mm)。

注：排板原则，充分利用 1220×2440 (mm)、1220×3050 (mm)、1525×3660 (mm) 尺寸的板材，板材厚度宜使用 8 (mm) 以上的厚度。

龙骨布置：C 型龙骨（主龙骨）一般间距不大于 800 (mm)；U 型龙骨（次龙骨）当板材 600 (mm) 高，每 600 (mm) 安排 2 支；当板材 800 (mm) 高，每 800 (mm) 安排 3 支；当板材 1200 (mm) 高，视需要安排 3~4 支。

扣片布置：当板材 600 (mm) 宽，每支 U 型龙骨上至少安装 2 只，如板材 800 (mm) 宽，至少安装 3 只，当板材 1200 (mm) 宽，至少安装 4 只。

L 型固定片布置：L 型固定片在 C 型龙骨的安装间距应不大于 600 (mm)。

### 5 技术性能指标

抗倍特板材技术性能指标

检测项目	检测值	检测方法
握螺钉力 (N)	3731	GB/T 17657-1999
静曲强度 (MPa)	158	GB/T 17657-1999
静曲弹性模量 (GPa)	14.8	GB/T 17657-1999
耐高温性 (120℃, 2h)	表面无裂纹	GB/T 17657-1999
厚度增长率 (%)	0.18	GB/T 17657-1999
厚度收缩率 (%)	-0.60	GB/T 17657-1999
长度增长率 (%)	0.04	GB/T 17657-1999
长度收缩率 (%)	-0.06	GB/T 17657-1999
抗拉强度 (MPa)	90.3	GB/T 17657-1999
抗冲击性	平均压痕直径 4.11mm 表面未出现裂纹	GB/T 17657-1999
耐沸水性 (级)	表面无变化, 1 级	GB/T 17657-1999
耐磨性 (转)	2025	GB/T 17657-1999
线膨胀系数 (°C <sup>-1</sup> )	$1.70 \times 10^{-5}$ (-30℃ ~ +30℃)	GB/T 1036-1989
耐刮痕性 (2.7N)	表面无明显可见变化	GB/T 17748-1999

本页根据上海富美家装饰材料有限公司提供的技术资料编制

## 主编单位联系人及电话

<b>主编单位</b>	中国建筑标准设计研究院	曹颖奇 (010) 88361155 ~ 800
<b>参编单位</b>	中国建筑设计研究院	刘明军 (010) 68302270
	北京市建筑设计研究院	顾同曾 (010) 88043355
	广东省建筑设计研究院	江 刚 (020) 86670925
	上海华东建筑设计院	茅红年 (021) 63217420 ~ 312
	中国建筑西北设计研究院	李建广 (029) 87258629
	中国建筑西南设计研究院	赵擎夏 (028) 83233027
	黑龙江省建筑设计研究院	蒋春辉 (0451) 82694060
	同济大学建筑设计研究院	车学娅 (021) 65987788 ~ 7005
	兰州大学	刘 震 (0931) 8912773
	中国铁道科学研究院	曹洪生 (010) 80725765

以下企业作为本图集的协编单位,在本图集的编制过程中,提供了相关的技术资料,对图集的编制工作给予了很大支持,特此表示谢。

北京金科复合材料有限责任公司	(010) 69736116
金华市欣生沸石开发有限公司	(0579) 2131867
北京华丽联合高科技有限公司	(010) 61714022
上海克洛蒂涂料有限公司	(021) 57670706
北京中核北研科技发展有限公司	(010) 64962570
北京航特表面技术工程有限责任公司	(010) 64442936

江西南昌华春集团	(0791) 3879859
邯郸市恒升混凝土外加剂有限公司	(0310) 7411000
苏州魅风防水材料有限公司	(0512) 62013681
北京安特森建筑技术发展有限公司	(010) 85656800
广东省廉江市星恒高效涂料开发有限公司	(0759) 6614050
杜邦中国集团有限公司	(021) 63866366 ~ 2215
北京嘉岑科贸有限公司	(010) 88798482
法拉利公司	(021) 62814886
广东茂名日化涂料有限公司	(0668) 2880808
北京嘉洲新型建筑材料有限公司	(010) 63524172
深圳市嘉达化工有限公司	(0755) 83351955
日本田岛绿福株式会社上海代表处	(021) 62351113
上海裕宸科技有限公司	(021) 55660218
上海富美家装饰材料有限公司	(021) 62940808 ~ 310

### 图集主审人名单

程明瑞 顾伯岳 饶良修

### 组织编制单位、联系人及电话

中国建筑标准设计研究院

曹颖奇 (010) 88361155 ~ 800 (国标图热线电话)

(010) 68318822 (发行电话)